

FLUIDRA

PISCINA & SPA
CATÁLOGO-TARIFA

2020

ASTRALPOOL 

 Polaris

 CEPEX

 ZODIAC

Professional



FLUIDRA

THE PERFECT POOL EXPERIENCE

Hace 50 años, las cuatro familias fundadoras de Fluidra crearon nuestra primera empresa en Barcelona (España). Ha pasado medio siglo y, gracias a la ayuda de nuestros valiosos clientes, nuestro alcance global llega ahora a más de 45 países. Nos mueve el deseo de poner siempre por delante las necesidades de nuestros clientes y de ofrecerles el mejor servicio posible.

Nuestra cartera incluye algunas de las marcas más reconocidas, entre otras: AstralPool®, Polaris®, Cepex®, Zodiac®, CTX Professional® y Gre®. Ofrecemos a nuestros clientes una enorme variedad de productos tanto para piscinas residenciales y comerciales como en el sector del wellness.

Contamos con unos 5.500 empleados y con los recursos necesarios para acelerar la innovación en áreas críticas como la eficiencia energética, la robótica y el Internet de las cosas. Nos guiamos por valores claros y trabajamos día a día con una misión simple y clara: **la de crear una experiencia de piscina y wellness perfecta.**

Muchas gracias por tu fidelidad durante estas cinco décadas. Fluidra sigue igual de comprometida con su misión y está deseando ayudar a que tu negocio siga creciendo durante muchos años más. Con 50 años de excelencia, esto es solo el principio.



MODELO EMPRESARIAL INTEGRADO



I+D+i

Excelencia en innovación con más de 200 ingenieros y más de 1100 patentes



Producción

37 plantas multitecnológicas flexibles en países clave



Logística

Operadores logísticos para garantizar unas entregas rápidas y fiables



Distribución

136 puntos de venta que ofrecen asistencia y formación a los clientes profesionales de más de 45 países



Ingeniería

Diseño e ingeniería de los proyectos acuáticos

GRANDES MAGNITUDES

5.500

Número de
empleados

+45

Número
de países

136

Número de
delegaciones de ventas

37

Número de
centros de producción

MARCAS DE GRAN PRESTIGIO



UNA POTENCIA GLOBAL

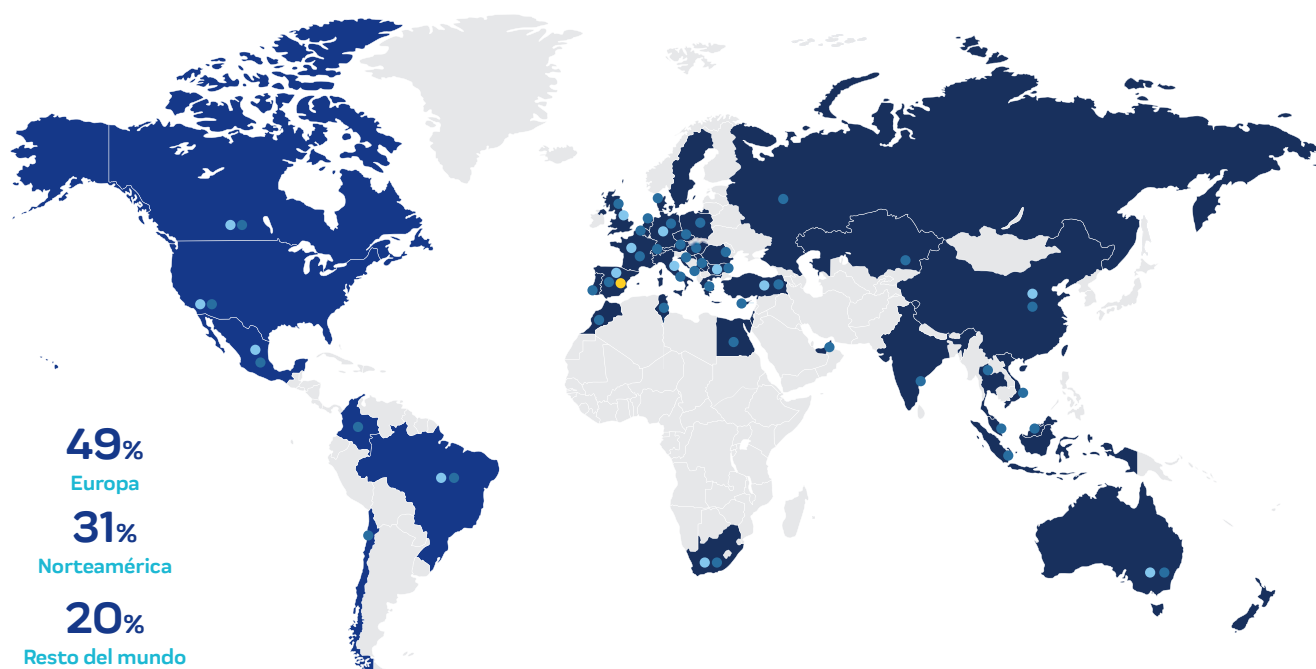

• Delegación comercial

• Centro de producción

• Sede central

COMPROMETIDOS CON NUESTROS DEPORTISTAS

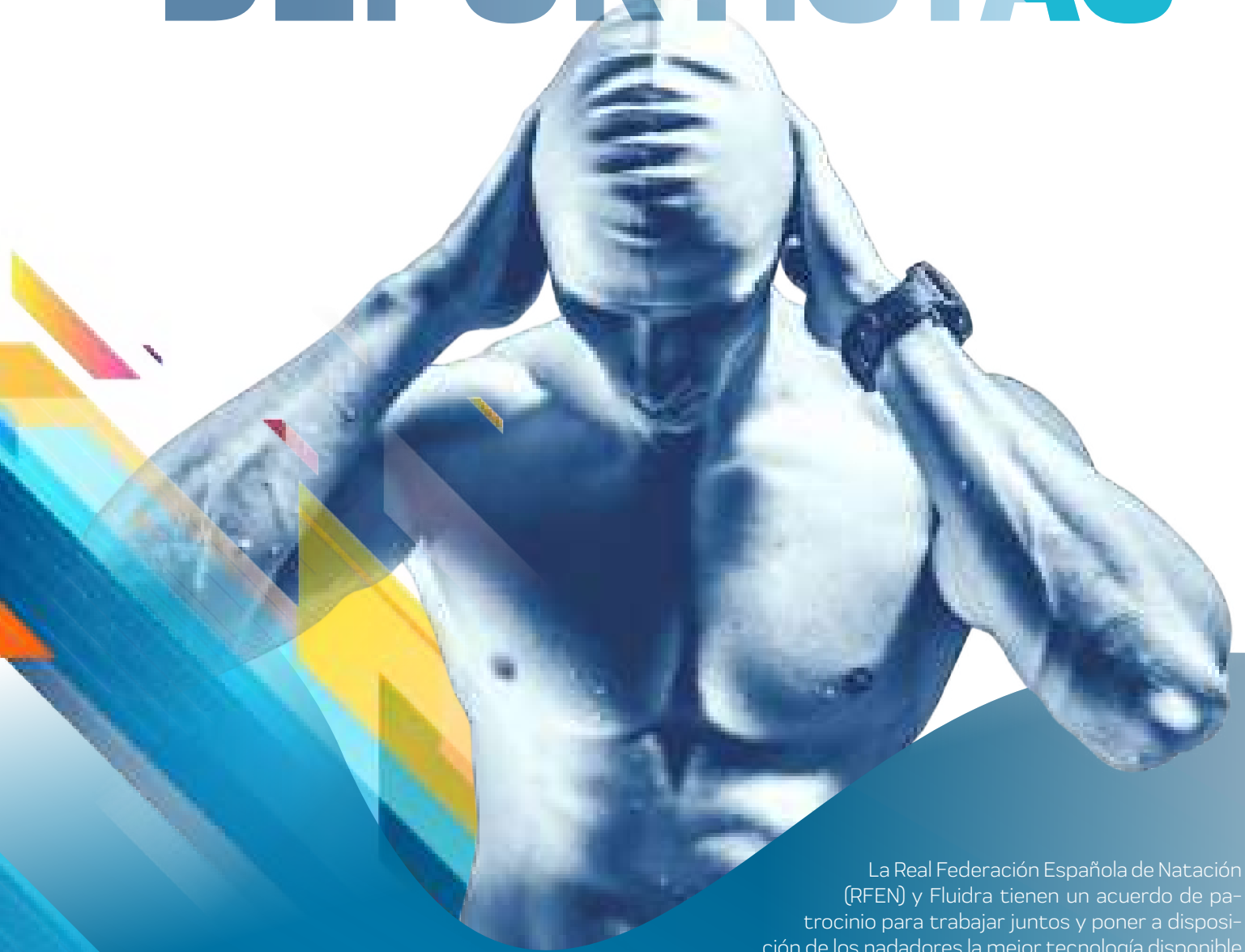

La Real Federación Española de Natación (RFEN) y Fluidra tienen un acuerdo de patrocinio para trabajar juntos y poner a disposición de los nadadores la mejor tecnología disponible para instalaciones acuáticas y piscinas de competición. El grupo Fluidra está comprometido con los deportistas de élite y apuesta por los jugadores de waterpolo patrocinando al Club Natació Sabadell (CNS) y al Club Atlètic Barcelona (CNAB).



5 razones para trabajar con

FLUIDRA COMERCIAL ESPAÑA

1 PROXIMIDAD

- 20 Cash & Carry
- 28 agentes Servicio Atención al Cliente (SAC)
- 49 comerciales Fluidra

2 FIABILIDAD

- **Fiabilidad de nuestros productos:**
Más del 70% de nuestras referencias son de productos fabricados por la fábricas del grupo Fluidra.
- **Fiabilidad de nuestro equipo:**
Comerciales y técnicos, perfectamente formados y muy experimentados.

3 EXPERIENCIA

- Más de 40 años de **experiencia** en el mercado de la piscina.
- **Asesoramiento** en piscinas privadas, piscinas de uso público, piscinas de competición e instalaciones de spas, wellness e hidroterapia, conducción de fluidos, riego y tratamiento del agua.

4 PRODUCTOS

- **+ de 10.000** productos mostrados en nuestros Catálogo-Tarifas de Piscina y Diversificación.

5 DISPONIBILIDAD

- **Disponibilidad** de nuestros productos gracias a un gran volumen de stock en nuestro almacén central.
- 20 **Cash & Carry** distribuidos por todo el territorio, a disposición de nuestros clientes.
- **Servicio de Atención al Cliente** a disposición de nuestros clientes: 937 48 67 00 / clientes@fluidra.es.
- **PRO Fluidra.** Web de venta de productos exclusiva para nuestros clientes profesionales disponible 24 horas 7 días a la semana.

<http://pro.fluidra.es>



PUNTOS DE VENTA

FLUIDRA

Fluidra Comercial España está presente en todo el territorio nacional a través de 21 puntos de venta.

Para localizar su centro más cercano visite www.fluidra.es.

Fluidra Comercial España

Pintor Velázquez, 10
08213 Polinyà (Barcelona)



SERVICIO ATENCIÓN
AL CLIENTE

clientes@fluidra.es



937 48 67 00

Servicio Atención al Cliente

(Exclusivo para profesionales)
Tel. 902 42 32 22 / 937 48 67 00
Fax. 902 94 61 82
clientes@fluidra.es

Tel. Canarias: 922 572 312
Fax Canarias: 922 571 812



SERVICIO DE ATENCIÓN AL CLIENTE

Tiene a su disposición nuestro **Servicio de Atención al Cliente** mediante nuestro correo electrónico:

SERVICIO ATENCIÓN
AL CLIENTE

clientes@fluidra.es

1 ATENCIÓN COMERCIAL

Consulte sobre sus descuentos, el stock disponible o tramitar sus pedidos, indicando en el correo electrónico su número de cliente y el código del producto Fluidra.

2 SITUACIÓN PEDIDOS

Solicite el estado de sus pedidos así como las entregas de los mismos indicando en su correo electrónico su número de cliente y número de pedido Fluidra.

3 POST-VENTA

Informe sobre un nuevo caso referente a devoluciones y reparaciones. Para una mejor atención, indique en el correo electrónico la descripción del problema, la factura, el número de serie e imágenes de instalación o producto.

4 INFORMACIÓN TÉCNICA

Contacte con uno de nuestros técnicos especialistas para poder resolver cualquier duda técnica acerca de productos o para resolver dudas sobre la instalación de los mismos.

O si lo prefiere:

Llame al teléfono de nuestro Servicio de Atención al Cliente para contactar con uno de nuestros agentes.

 937 48 67 00



FORMACIONES ON-LINE

FLUIDRA
PRO | ACADEMY

LA PLATAFORMA
DE APRENDIZAJE
ONLINE PARA LOS
CLIENTES
DE FLUIDRA

proacademy.fluidra.com

Fluidra Pro Academy es una plataforma de aprendizaje diseñada para ti, con todo el conocimiento y las herramientas que necesitas para vender nuestros productos con confianza y seguridad.



¿Cómo convertirse en PRO ?

1

Accede a
proacademy.fluidra.com

2

Inscríbete

3

Empieza
a aprender



Accesible

En cualquier momento,
en cualquier lugar



Rápido y sencillo

Los mejores conocimientos
técnicos al alcance de tus dedos



Niveles

Básico, intermedio y avanzado



Contenido exclusivo

Aprende lo que nadie más sabe.
Para profesionales.



Últimas novedades

Sé el primero en descubrir
los nuevos lanzamientos



ASTRALPOOL 

CTX
Professional

PISCINE
LAGHETTO
by ASTRALPOOL 

ZODIAC 

FORMACIONES PRESENCIALES



Cubiertas Automáticas

- Tipos de Cubiertas
- Medición y presupuestos
- Instalación
- Caso práctico

Conectividad

- Blue Connect
- Connect & Go
- Fluidra Connect

Laghetto y Spas

- Novedades Laghetto
- Novedades Spas
- Instalación

Electrólisis de Sal

- Smart Next
- Elite Connect
- Control Connect
- Easy Salt Next

Novedades Zodiac

- Robots - Alpha iQ
- Electrólisis - Exo iQ
- Bomba Calor - Z400 iQ

Material Piscina

- Flexiled
- VRAC III
- Bomba Velocidad Variable

HORARIOS: MAÑANAS DE 10:00 A 13:30H / TARDES DE 15:00 A 18:00 H

Consulta con tu comercial o mediante el email informarketing@fluidra.es la disponibilidad y lugar de las formaciones

Configuradores de Fluidra

Bomba de calor: el configurador de AstralPool ayuda a elegir el modelo más adecuado en función de tus expectativas y el entorno. Con su amplia gama de bombas de calor, lograrás un confort perfecto.

Deshumidificador: el configurador de AstralPool te ayuda a seleccionar el deshumidificador que mejor se adapta a las condiciones de tu piscina.

LumiPlus Flexi: Lumiplus Flexi es el nuevo proyector de AstraPool y se caracteriza por su gran adaptabilidad. Con esta solución puedes elegir:

- El color de la luz (blanco, blanco cálido y RGB)
- El sistema de montaje (nicho, pared, boquilla)
- El color del embellecedor que mejor quede con tu piscina (beige, gris claro, gris antracita)

Usando este configurador, podrás elegir el Proyector LED que mejor se ajuste a tus necesidades en solo 6 pasos.

Encuentra todas estas herramientas de cálculo en: <https://www.astralpool.com/en/calculation-tools/> y en la aplicación ToolBox Fluidra (véase más adelante)

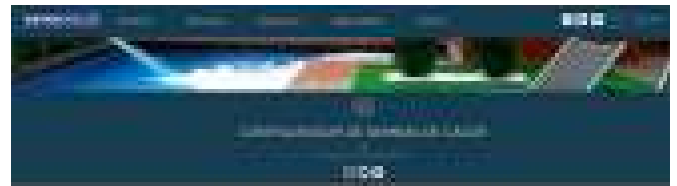

Calculadoras de Fluidra

Victoria Plus Silent VS: La siguiente calculadora de AstralPool permite calcular el ahorro anual que se consigue con la instalación de una bomba Victoria Plus Silent Variable Speed en comparación con una bomba convencional de mercado de una sola velocidad.

Kivu: La bomba de filtración Kivu destaca por su gran eficiencia. Con su calculadora AstralPool, no solo puedes elegir el modelo más adecuado para tu piscina, sino también calcular los ahorros obtenidos.

Encuentra todas estas herramientas de cálculo en: <https://www.astralpool.com/en/calculation-tools/> y en la aplicación ToolBox Fluidra (véase más adelante)

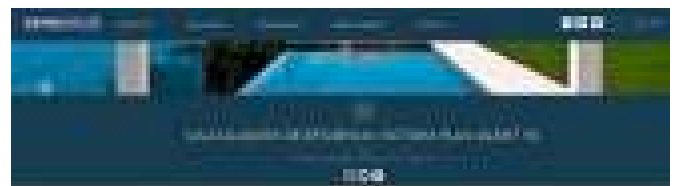

Fluidra TOOLBOX



Fluidra Toolbox es una aplicación única en la que los profesionales de las piscinas pueden descargar nuestros catálogos de productos y folletos, así como acceder directamente desde móviles y tabletas a todas las herramientas de configuración y cálculo de Fluidra.

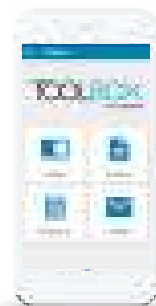

¡Descargátela ahora!

Catálogos Fluidra

Accede a nuestra versión digital de todos nuestros catálogos de Piscina, Zodiac, Conducción de Fluidos y Riego. Entra en: www.fluidra.es/catalogos y descubre los más de 12.000 artículos comercializados por Fluidra.



PRO
FLUIDRA

Entra en nuestra tienda online **EXCLUSIVA PARA PROFESIONALES** y descubre la manera más fácil y cómoda de adquirir productos de Fluidra

pro.fluidra.es

TODA LA INFORMACIÓN QUE NECESITAS AL ALCANCE DE TU MANO

- **Consulta toda la documentación referente a nuestros productos. Folleto comercial, manual de instalación, fichas de seguridad, despieces,...**
- **Consulta la disponibilidad de stock a tiempo real**
- **Realiza pedidos online de todas las referencias de Fluidra**
 - Referencias que aparecen en nuestros catálogos.
 - Recambios más demandados.
- **Realiza el seguimiento de todos tus pedidos a tiempo real**
- **Configuradores:**
 - Configura tus propios presupuestos personalizados para tu cliente.
 - Configurador de bombas de calor, de bombas de velocidad variable, de cubiertas,...



pro.fluidra.es

FLUIDRA

INFORMACIÓN GENERAL

Tabla de conversión de unidades

Longitud:	m	in	ft	
Metro (m)	1	39,370	3,281	
Pulgada (in)	0,025	1	0,083	
Pie (ft)	0,305	12	1	
Superficie:	m ²	in ²	ft ²	cm ²
Metro cuadrado (m ²)	1	150,388	10,764	10,000
Pulgada cuadrada (in ²)	0,000645	1	0,0069	6,450
Pie cuadrado (ft ²)	0,093	144,036	1	929,03
Centímetro cuadrado (cm ²)	0,0001	0,155	0,00107	1
Volumen:	m	UK gal	US gal	l
Metro cúbico (m ³)	1	219,969	264,172	1000
Galón imperial (UK gal)	0,0045	1	1,201	4,546
Galón US (US gal)	0,0038	0,833	1	3,785
Litro (l)	0,001	0,220	0,264	1
Velocidad:	m/s	in/s	ft/s	m/h
Metros / segundo (m / s) v	1	39,370	3,281	3600
Pulgada/segundo (in/s)	0,025	1	0,083	91,44
Pie/segundo (ft/s)	0,305	12	1	1097,28
Metro/hora (m/h)	0,00028	0,011	0,00091	1
Velocidad de filtración:	m ³ /m ² .h	US gal/ft ² .min	UK gal/ft ² .min	ft ³ /ft ² .min
(m ³ /m ² .h)	1	0,409	0,341	0,055
(US gal/ft ² .min)	2,445	1	0,833	0,134
(UK gal/ft ² .min)	2,936	1,201	1	0,158
(ft ³ /ft ² .min)	18,322	7,474	6,311	1
Masa:	kg	g	lb	
Kilogramo (kg)	1	1000	2,205	
Gramo (g)	0,001	1	0,0022	
Libra (lb)	0,454	453,59	1	
Presión:	Pa	bar	kg/cm ²	psi
Pascal (Pa)	1	0,00001	0,00001	0,00014
Bar (bar)	100000	1	1,019	14,504
Kilogramo/cent. cuadrado (kg/cm ²)	98100	0,981	1	14,228
Libra/pulgada cuadrada (psi)	6894,76	0,0689	0,070	1
Energía:	J	kWh	cal	kcal
Julio (J)	1	0,00000277	0,239	0,00024
Kilowatio por hora (kWh)	3600000	1	860421	861,244
Caloría (cal)	4,186	0,00000116	1	0,001
Kilocaloría (kcal)	4186	0,0012	1000	1
Potencia:	kW	HP	BTU/h	
Kilowatio (kW)	1	1,341	3412,14	
Caballo de vapor (HP)	0,746	1	2544,43	
British Thermal Unit/hour (BTU/h)	0,00029	0,00039	1	
Velocidad de filtración:	m ³ /h	US gall/min	UK gall/min	
Metro cúbico/hora (m ³ /h)	1	3,667	4,403	
US galón/minuto (US gall/min)	0,273	1	1,201	
UK galón/minuto (UK gall/min)	0,227	0,833	1	
Litros/segundo (l/s)	3,6	13,198	15,85	
Temperatura:	°C	°F	K	
Grados centígrados (°C)	1	[(9/5)×°C]+32	°C+273,16	
Fahrenheit (°F)	(5/9)(°F-32)	1	na	
Kelvin (k)	K-273,16	na	1	

Dimensión de la tubería y caudal de agua

DN mm	D mm	pulg.	Caudal (m ³ /h) en función de la velocidad del agua	
			Aspiración (1,2 m/s)	Impulsión (2 m/s)
15	20	1/2"	1	1,6
20	25	3/4"	1,6	2,7
25	32	1"	2,7	4,4
32	40	1 1/4"	4,4	7,3
40	50	1 1/2"	7,5	12,5
50	63	2"	11	18,4
65	75	2 1/2"	15,7	26,1
80	90	3"	22,3	37,1

Debido a las constantes modificaciones, es posible que alguna fotografía de este catálogo no se corresponda exactamente con el producto

Impreso en papel procedente de bosques sostenibles. Fluidra colabora en la protección del medio ambiente.



Esquema general de instalación de los equipos de la piscina

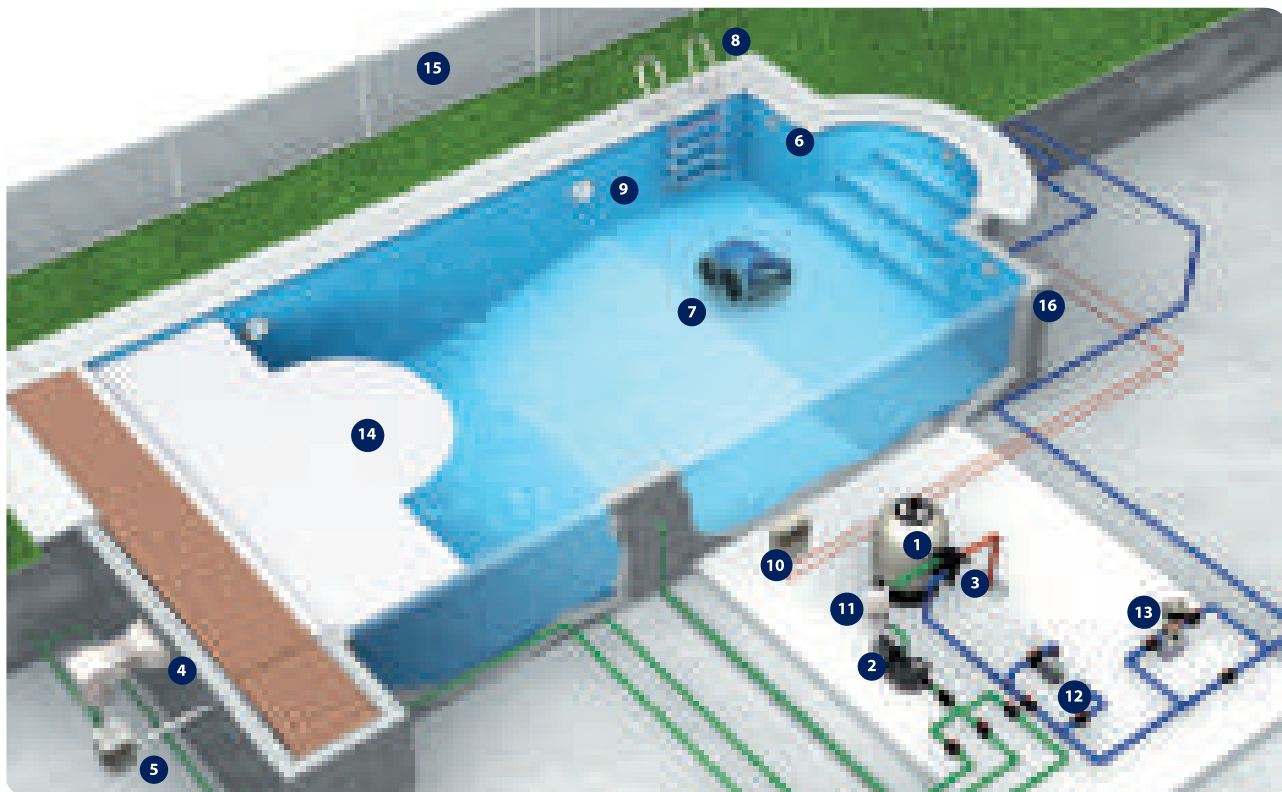

- | | | | |
|---------------------|---------------------------|---------------------------------|-------------------------|
| 1 Filtro | 5 Regulador de nivel | 9 Punto de luz | 13 Dosificador de cloro |
| 2 Bomba | 6 Boquilla de retorno | 10 Armario eléctrico de control | 14 Cubierta automática |
| 3 Válvula selectora | 7 Limpiafondos automático | 11 Hidrosprin | 15 Valla de seguridad |
| 4 Skimmer | 8 Escalera | 12 Intercambiador de calor | 16 Vaso de piscina |

Tabla de selección de filtro y bomba

Volumen piscina	Filtración diaria	Velocidad filtración	Ø Filtro	Tuberías		Bomba	Arena
m ³	h	m ³ /h/m ²	mm	mm	pulg.	CV	kg
40	8	50	350	50	1 1/2"	0,3	40
40-50	8	50	400	50	1 1/2"	0,5	60
50-60	8	50	450	50	1 1/2"	0,5	70
60-75	8	50	500	50	1 1/2"	0,5	100
75-90	8	50	560	50	1 1/2"	0,75	130
90-115	8	50	600	50	1 1/2"	1	160
115-130	8	50	650	63	2"	1	175
130-170	8	50	750	63	2"	1,5	300
170-200	8	50	800	63	2"	2	330



El mejor de su clase



Mejor relación calidad / precio



Exclusivo canal profesional*



Producto de calidad sostenible



Recomendado para piscina pública



3 años de garantía



Novedad



Hasta el fin de existencias



Fluidra Connect compatible

*Producto recomendado para la venta en tienda física por la especialidad y complejidad del producto y/o de su instalación.

NOVEDADES 2020



Gama de colores de los accesorios y proyectores para piscina

VERSATILIDAD Y COLOR
PARA TU PISCINA



Ver pág. 113



Victoria Plus Silent Variable Speed

UNA NUEVA GENERACIÓN
DE BOMBAS DE FILTRACIÓN



Fluidra Connect compatible

Ver pág. 170



Dosificadora Mypool DOS

LA EVOLUCIÓN DE UNA DE LAS MEJORES
BOMBAS DOSIFICADORAS DEL MERCADO



Fluidra Connect compatible

Ver pág. 263



Vortex PRO 4W RV 5380

CONCENTRADO
DE INNOVACIÓN



Ver pág. 277



Nueva gama de proyectores Flexi LED

LA SOLUCIÓN LED QUE SE ADAPTA
A CUALQUIER TIPO DE PISCINA



Fluidra Connect
compatible

Ver pág. 324

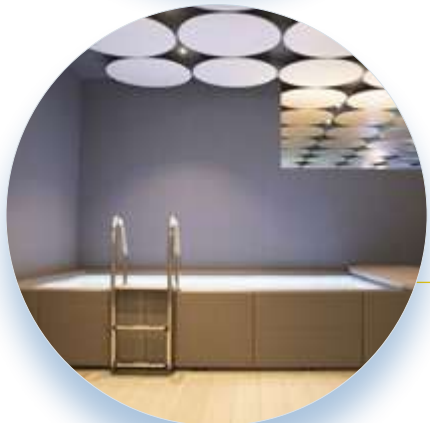

DolceVita Divina

UN BELLO DISEÑO DE PISCINA
SEMI-ENTERRADA



Ver pág. 440

NUESTRO COMPROMISO CON LA PISCINA SOSTENIBLE



Pequeños detalles para un gran Futuro

El respeto por el agua y su uso racional es la base de la filosofía de nuestro Grupo. Nuestro compromiso con la sostenibilidad nos ha llevado a crear una **línea específica de productos sostenibles**.

Eco H₂O Eco Energy Eco Sound



Cobertor térmico

- Reduce la evaporación hasta un 65%.
- Ahorra un 25% de energía calorífica.

-65%



Limpiafondos electrónico

- Ahorra un 20% del consumo de agua en el lavado del filtro.

-20%



Iluminación por LEDs

- Ahorra hasta un 92% de energía eléctrica.

-92%



Bombas de velocidad variable

- Ahorra hasta un 85% en el consumo eléctrico.
- Reduce un 75% el nivel sonoro.

-75% **-85%**



Filtro NanoFiber

- Reduce en un 50% el consumo de agua para el lavado del filtro.

-50%



Medio filtrante vítreo activado

- Ahorra un 25% en el consumo de agua durante el lavado del filtro.

-25%



Pro Elyo Inverboost NN

- Hasta un 33% de ahorro para calentar tu piscina.

-33%

FLUIDRA

ÍNDICE

INTERNET OF POOLS



CONDUCCIÓN DE FLUIDOS



MATERIAL EXTERIOR PISCINA



MATERIAL VASO PISCINA



FILTRACIÓN



BOMBAS



TRATAMIENTOS QUÍMICOS DEL AGUA



ANÁLISIS DEL AGUA



MATERIAL PARA EL TRATAMIENTO DEL AGUA



MATERIAL DE LIMPIEZA



MATERIAL DE ILUMINACIÓN



MATERIAL DE REVESTIMIENTO



CUBIERTAS Y ENROLLADORES



TODO PARA LA PISCINA ELEVADA



SPAS Y SAUNAS



CALEFACCIÓN Y DESHUMIDIFICACIÓN



SISTEMAS DE RIEGO DE JARDINERÍA



TRATAMIENTO DE AGUAS



MATERIAL DE PISCINA PÚBLICA





INTERNET OF POOLS

- 18 • Internet of Pools
- 32 • Productos Connect & Go
- 34 • Accesorios Fluidra Connect
- 34 • Productos Connect & Go
- 35 • Productos Fluidra NN compatibles
- 38 • Accesorios Fluidra Connect

INTERNET OF POOLS

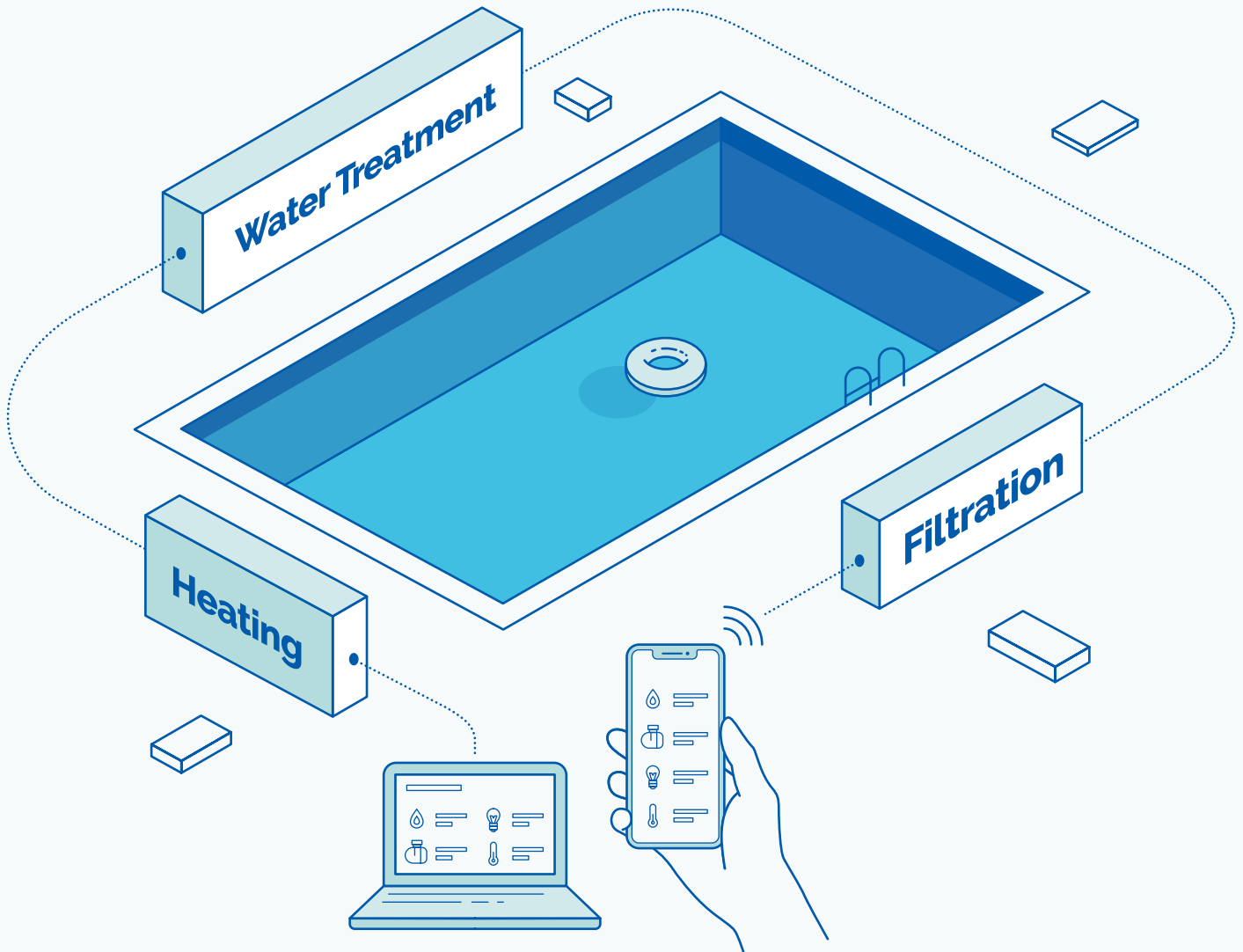

Tu asistente para la instalación, el control y el mantenimiento de las piscinas



Calma

Los usuarios y profesionales pueden acceder en tiempo real, desde cualquier lugar en remoto, a todos los elementos de la piscina para comprobar que funciona correctamente.



Confort

Los profesionales de la piscina podrán realizar la gestión remota de cada piscina (filtración, tratamiento químico del agua, calefacción, etc.) y del material de exteriores (iluminación, irrigación, etc.).



Sostenibilidad

La tecnología automatizada permite un control eficiente y ecológico del material de la piscina para conseguir la experiencia perfecta.











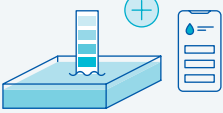



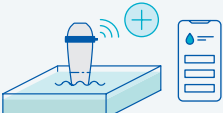











Experiencia de usuario

Los dispositivos o las piscinas conectadas permiten compartir de manera sencilla información sobre la piscina, mejorando así la experiencia del usuario y el mantenimiento.

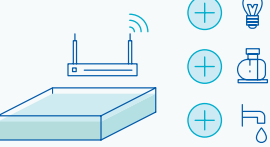
Una solución conectada de Fluidra para cada tipo de piscina

Los Smart Pools Assistants de Fluidra funcionan con todo tipo de piscinas gracias a su amplia variedad de productos.

Blue Check + aplicación Blue RiioT <i>Solución básica</i>			TIRAS ANALÍTICAS	
	 Mide la calidad del agua usando las tiras analíticas.	 Sigue la guía de la aplicación, que contiene consejos personalizados para tratar el agua de la piscina.		 Consulta el estado de tu piscina en tiempo real y los datos meteorológicos de tu zona.
Blue Connect + aplicación Blue RiioT <i>Solución semiprofesional</i>				
	 Analizador inteligente del agua de la piscina que mide la calidad del agua.	 Cuando es necesario adoptar alguna medida, se envía una notificación y los consejos personalizados ayudan a optimizar el uso de los productos químicos.		 Consulta el estado de tu piscina en tiempo real y los datos meteorológicos de tu zona.
Blue Connect Plus + aplicación Blue RiioT <i>Solución semiprofesional</i>				
	 Analizador inteligente del agua de la piscina con una monitorización total de los parámetros.	 Cuando es necesario adoptar alguna medida, se envía una notificación y los consejos personalizados ayudan a optimizar el uso de los productos químicos.		 Acceso a la web para profesionales de la piscina para monitorizar todas las piscinas de forma remota.
Elite Connect / Control Connect + aplicación Pool Station <i>Solución profesional</i>			DISPOSITIVOS CONECTADOS	
	 Control inteligente de la calidad del agua.	 Fácil acceso para usuarios y profesionales a través de la aplicación y del portal web.		 Posibilidad de controlar otros elementos externos como la filtración, las cascadas, la iluminación, la irrigación, etc.
Fluidra Connect & Go + aplicación Fluidra Connect <i>Solución profesional completa</i>			PISCINAS CONECTADAS	
	 Gestión remota de la piscina (filtración, tratamiento y extras).	 Uso más eficiente del consumo energético (sostenibilidad).		 Instalación preconfigurada a través del kit de productos. Reduce el tiempo de instalación en un 80 %.
Fluidra Connect + productos NN compatibles + aplicación Fluidra Connect <i>Solución profesional a medida</i>				
	 Permite controlar, diagnosticar y gestionar la piscina de forma remota.	 Controla múltiples elementos externos como la filtración, las cascadas, la iluminación, la irrigación.	 Gestión del mantenimiento de varias piscinas desde un único portal.	

blueriiot

Pool & Spa Assistant

¡Más que una aplicación, un asistente!



Blue Riit Pool & Spa Assistant digitaliza las piscinas y los spas

Blue Riit Pool & Spa Assistant es una aplicación que ayuda al usuario a mantener y disfrutar de la piscina o el spa gracias a la integración de los productos conectados con los servicios de las casas inteligentes. Blue Riit Pool & Spa Assistant ofrece al usuario la posibilidad de disfrutar de su piscina con total tranquilidad.

Con una única aplicación, el usuario se beneficia de varias funciones:

- Acceso a los datos de la piscina, la calidad del agua y la previsión meteorológica en la zona en tiempo real.
- Sencilla configuración y mantenimiento de los productos Blue Riit conectados.
- Recomendaciones personalizadas para conseguir un agua cristalina. La dosis justa del producto adecuado, en el momento oportuno.
- Integración de la casa inteligente para conseguir infinitas posibilidades.

Compatibilidad y características de Blue Riot Pool & Spa Assistant



Compatibilidad con productos químicos

Los usuarios pueden utilizar Blue Riot Pool & Spa Assistant con una línea de productos específica. Se beneficiará de los consejos precisos y adaptados para esta gama de productos.



Compatibilidad con hogar inteligente

Blue Riot Pool & Spa Assistant es compatible con el asistente de voz Alexa de Amazon, el asistente de voz de Google Home y con la plataforma IFTTT.

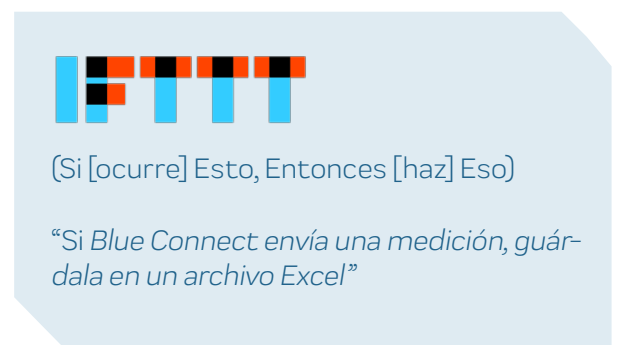

Blue Connect, el analizador de piscina inteligente



Blue Connect es un dispositivo inteligente que analiza la calidad del agua automáticamente. Al usarlo conjuntamente con la aplicación gratuita *Blue Riit Pool & Spa Assistant*, informa al usuario sobre cómo equilibrar la piscina en unos pocos pasos sencillos.

El dispositivo está equipado con un sensor innovador que mide los parámetros principales para mantener un agua cristalina: pH, temperatura del agua, ORP (nivel de desinfectante) y conductividad.

Siempre conectado

Blue Connect se mantiene conectado permanentemente gracias a diversas tecnologías:



Sigfox

Blue Connect envía continuamente los datos a la nube a través de una red especial para los dispositivos conectados.



Bluetooth

El usuario de *Blue Connect* puede realizar una medición instantánea directamente con Bluetooth.



Wi-Fi

Blue Connect funciona con la red Wi-Fi gracias al portal Wi-Fi *Blue Extender*.

Plug & Play

Blue Connect es compatible con todo tipo de piscinas y se instala en tres minutos

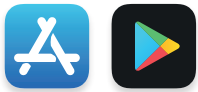

1. Descarga la aplicación *Blue Riit*

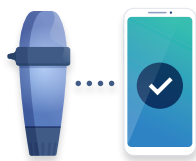

2. Activa *Blue Connect*

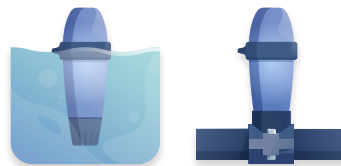

3. Instálalo en el agua o en la sala técnica (*Blue Fit50*)



4. ¡Y a disfrutar!

Diferentes packs para necesidades diferentes

Blue Connect GO



- Blue Connect, el analizador
- Temperatura, pH y ORP (platinum)
- Compatible con piscinas y spas que usan cloro y bromo
- No compatible con piscinas y spas con electrólisis salina
- Mediciones manuales
- Blue Riio Pool & Spa Assistant

Blue Connect Plus (Gold)



- Blue Connect, el analizador
- Temperatura, pH, ORP (Gold) y conductividad (salinidad)
- Compatible con piscinas y spas que usan cloro, bromo y electrólisis salina.
- Hasta 20 mediciones automáticas
- Blue Riio Pool & Spa Assistant
- Blue Riio Premium, licencia perpetua
- Incluye Blue Fit50
- Virtual Pool Care (módulo Pools), licencia perpetua

blue connect

Blue Check, la tira analítica “inteligente”



Blue Check es un lote de 50 tiras analíticas que se usan con la aplicación gratuita Blue Riio Pool & Spa Assistant para analizar la calidad del agua realizando mediciones manualmente. La aplicación ofrece consejos personalizados para mantener la piscina. Una solución sencilla para mantener el agua limpia con toda tranquilidad.

Blue Check mide:

- pH (6,2 - 8,4)
- Cloro libre (0 - 10)
- Bromo (0 - 20)
- Alcalinidad total (0 - 240)
- Dureza total (0 - 1000)
- Ácido cianúrico (0 - 300)



Blue Check es una solución complementaria de Blue Connect, el analizador inteligente para piscinas (ver p. 180). Gracias a Blue Check, puedes comprobar el equilibrio del agua de la piscina verificando parámetros como la alcalinidad, la dureza o el ácido cianúrico. Más información en la p. 181.

FÁCIL DE USAR

1

Realiza el test e introduce los valores de la tira en la aplicación Blue Riio Pool & Spa Assistant.

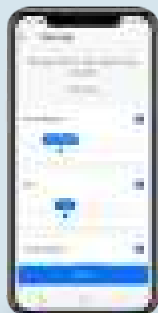

2

Accede al estado de la piscina y a la información meteorológica

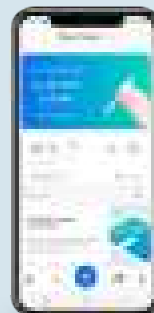

3

Recibe consejos personalizados sobre qué químicos utilizar y en qué cantidades

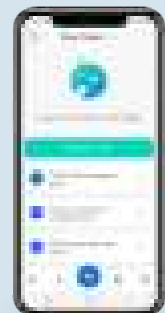

Plataforma *Virtual Pool Care*

Una plataforma, varias posibilidades

Virtual Pool Care es la plataforma web diseñada específicamente para el sector de las piscinas y los spas. Ofrece las herramientas que necesitas para organizar tu empresa y promocionar tus productos, servicios y tiendas ante los usuarios de Blue RiioT.

Virtual Pool Care está disponible en ordenadores, tabletas y teléfonos.



Un módulo para cada tipo de actividad

1

Pools

Monitoriza el parque de piscinas y spas de forma remota a través de la plataforma Virtual Pool Care

2

Vendor Locator

Incluye tus tiendas y productos en la aplicación Blue RiioT Pool & Spa Assistant

1

Pools

Monitoriza el parque de piscinas y spas de forma remota mediante Virtual Pool Care

El módulo Pools permite a los profesionales de la piscina el control remoto para una mayor tranquilidad. Inscríbete gratis en virtualpoolcare.io y accede a piscinas equipadas con Blue Connect.

Ventajas:

- Todas las piscinas conectadas de un vistazo.
- Sigue en directo los análisis de Blue Connect de tus clientes.
- Realiza diagnósticos precisos y profesionales.
- Evita desplazamientos innecesarios.
- Anticipa y recomienda a los clientes posibles medidas preventivas.



Fácil de utilizar

1

Añade las piscinas de los clientes usando el número de serie o la clave de Blue Connect.

2

Al cliente se le envía una solicitud para pedirle permiso para compartir sus datos contigo.

3

En cuanto acepta, tienes acceso a los datos de su piscina.

2

Vendor Locator

Incluye tus tiendas y productos en la aplicación Blue Riioot Pool & Spa Assistant

¿Tienes una o varias tiendas? El Vendor Locator te permite incluir tus tiendas en el mapa de vendedores de la aplicación Blue Riioot Pool & Spa Assistant. Los usuarios pueden hacer una lista de la compra y enviarla a la tienda para que les preparen su pedido.



Ventajas:

- Promociona tu tienda y los productos que vendes de forma sencilla a un público seleccionado.
- Genera nuevas ventas por zonas geográficas.
- Recibe listas de la compra del usuario y genera ventas.
- Tu tienda mencionada como la favorita y la primera de la lista.



¿Te interesa? Contacta con Riioot Labs para obtener una oferta a través de virtualpoolcare.io.



FLUIDRA CONNECT®



La solución más flexible para una piscina inteligente conectada

- **1 armario de centro de control que incluye Connect Box**, en la que todo el equipo de la piscina está conectado (disponible en versiones distintas para adaptarse a la mayoría de las piscinas)
- **2 portales Pool Pro específicos para permitir el acceso remoto:**
 - Aplicación de smartphone NN PRO dedicada a la configuración sencilla y a la monitorización remota de las piscinas instaladas
 - Fluidraconnect.com: portal web dedicado a la gestión de todas las piscinas con configuración avanzada
- **1 aplicación NN** para que los usuarios finales gestionen la piscina en cualquier momento y desde cualquier lugar.

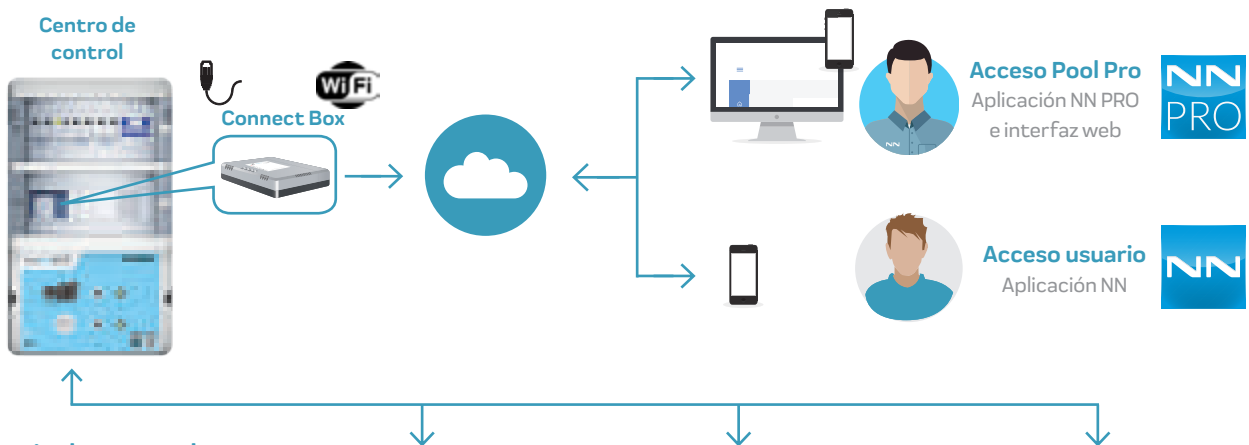

Armario de centro de control de Fluidra Connect

El cerebro de la piscina incluye todos los elementos de seguridad eléctrica y los interruptores de control. También incluye Connect Box, conectada a la nube a través de Wi-Fi o de un cable Enthernet.

Solución Connect & Go

Centros de control precableados para que la instalación sea sencilla, adaptados a la mayoría de las piscinas.
Ver página 26



Productos Fluidra NN compatibles*

Control e intercambio inteligentes para lograr una experiencia perfecta. Instalación de Plug & Play. Más de 100 productos Fluidra compatibles.



Productos standard

Controla el encendido/apagado y la programación de cualquier equipo standard de piscina del mercado.



Productos Modbus**

Capacidad para controlar los productos Modbus y hacer un uso personalizado.

* Ver página 32 para consultar la lista completa de productos NN compatibles.

** Como pedido especial: las tablas de compatibilidad y control se comparten caso por caso. Algunos dispositivos no NN y con protocolo MODBUS pueden ser gestionados a través de Fluidra Connect, consultar en cada caso.

Los centros de control Fluidra Connect están disponibles como armarios precableados Connect & Go para facilitar el proceso de instalación: la solución perfecta para las piscinas nuevas

FLUIDRA CONNECT®

Fluidra Connect: beneficios para los profesionales de las piscinas



Diferenciación con piscinas conectadas.

Mejor oferta y servicio para el usuario final.



De fácil y rápida instalación.

Reduce notablemente el tiempo de instalación gracias a los armarios de centro de control precableados (Connect & Go). Sencilla configuración in situ usando la aplicación NN PRO.



Ahorro.

Reduce los costes con una mejor gestión del tiempo y los recursos. Puede ahorrar desplazamientos innecesarios, gasto de combustible, peajes, etc.



Mantenimiento remoto.

Tranquilidad para los profesionales del mantenimiento. Previene y resuelve problemas con el uso remoto de los paneles para profesionales Fluidra Connect que permiten ver todas las piscinas de un vistazo.

Aplicación NN PRO para profesionales



www.fluidraconnect.com
portal web



Fluidra Connect: beneficios para los consumidores



Tranquilidad.

Una aplicación exclusiva para usuarios que permite tener una piscina siempre lista y en las mejores condiciones. Un agua sana para tu familia y tú.



Ahorro.

Una piscina conectada ayuda a ahorrar agua y energía, y a usar menos productos químicos.



Control sencillo.

Accede y controla tu piscina en cualquier momento y desde cualquier lugar.

Aplicación NN para consumidores



FLUIDRA
CONNECT
CONNECT & GO



**Comodidad y fácil instalación:
la solución perfecta de automatización de piscinas**

- 1 App para profesionales de fácil configuración
- 2 Armarios de centro de control precableados para facilitar la instalación
- 3 Controla cualquier equipo de piscina
- 4 Gestión avanzada de los productos NN compatibles

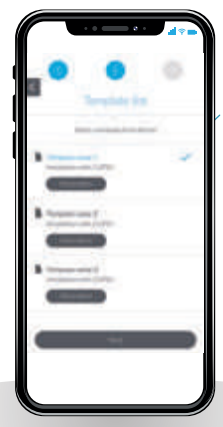

**Aplicación NN PRO
para profesionales**



- cómoda configuración in situ
- monitorización de las piscinas de un vistazo

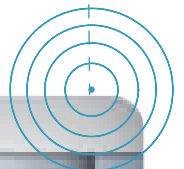
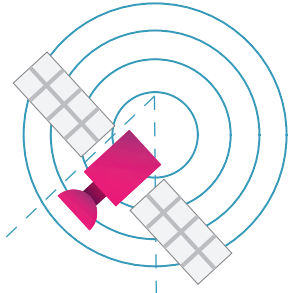

**Armarios de centro de control
precableados para una instalación
rápida y sencilla**

- Plug & Play
- Disponibles en versiones diferentes para adaptarse a la mayoría de las piscinas
- Listos para ser usados con todos los productos NN compatibles
- Conectividad mediante Wi-Fi y Ethernet incorporada



FLUIDRA CONNECT®

CONNECT & GO

Comodidad y fácil instalación: la solución más rápida para la instalación de piscinas nuevas



Una vez instalado el armario del centro de control Connect & Go y conectado el equipamiento a él, basta seguir 4 sencillos pasos:

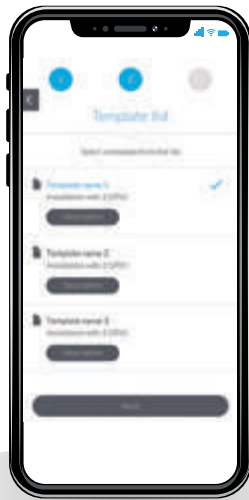

- 1 Descárgate la aplicación NN PRO y crea tu cuenta de usuario profesional.
- 2 Escanea el código QR de Connect Box para registrar el armario del centro de control Connect & Go.
- 3 Escanea el código de barras del centro de control para obtener la plantilla predefinida para la configuración de la piscina.
- 4 Inicia la autodetección de los productos NN compatibles usando la aplicación para acceder al panel de la piscina.



- La configuración se realiza en un plazo de tiempo muy corto

- El propietario de la piscina también podrá acceder usando la aplicación NN para consumidores



FLUIDRA
CONNECT[®]
CONNECT & GO

Esquema de instalación



* Se instala 1 GPIO dentro de los armarios de centro de control de Connect & Go.
Se puede adquirir otro GPIO por separado para controlar más equipos. Ver código 70770 en la página 35.

Connect & Go

CONNECT & GO

Mapa de la gama

BASIC

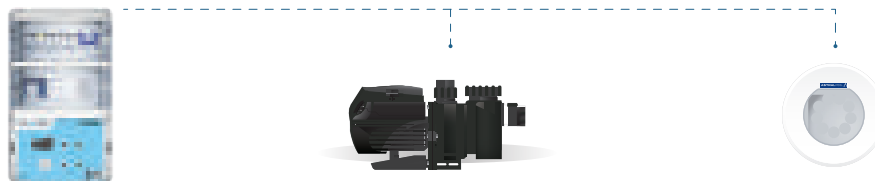

BASIC PLUS

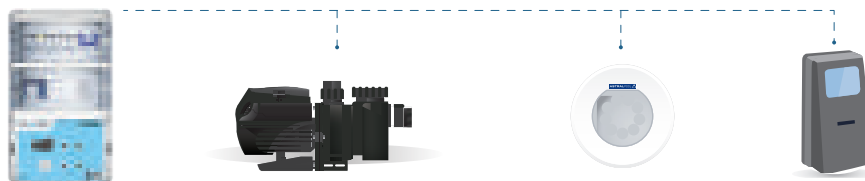

NET'N'CLEAN

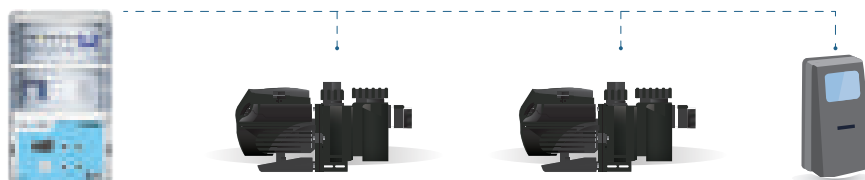

Complete White

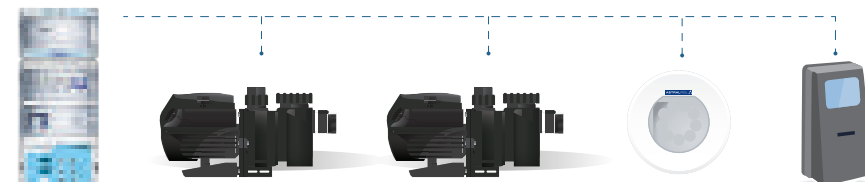

Complete RGB

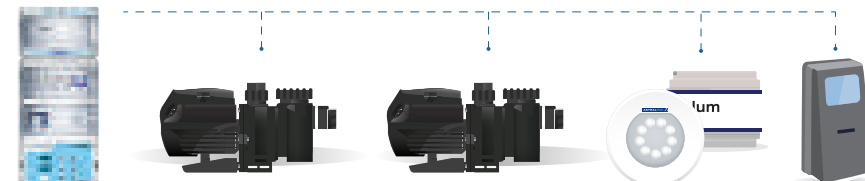

Plantillas predefinidas

Versión Connect & Go	Código Fluidra	1 bomba (+ botón encendido/apagado)	2 bombas (+ botones encendido/apagado)	Luz blanca (+ botón encendido/apagado)	LumiPlus con luz de color RGB	Transformador de luz incluido	Dispositivo extra (+ botón encendido/apagado para el sistema de electrólisis, bomba auxiliar, etc.)
Basic	70874(C) / 70875(D)	✓		✓			
Basic Plus	70554(C) / 70555(D)	✓		✓			✓
Net'N'Clean	70556(C) / 70557(D)		✓				✓
Complete White	70697(C) / 70698(D)		✓	✓		✓	✓
Complete RGB	70699(C) / 70700(D)		✓		✓	✓	✓

THE FUTURE
IS HERE

PRODUCTOS CONNECT & GO

De fácil y práctica instalación.

Ofrecemos una serie de armarios de centro de control Connect & Go que se adaptan a la mayoría de las configuraciones de las piscinas residenciales.

Los armarios de centro de control Connect & Go contienen las protecciones eléctricas e interruptores necesarios para gestionar el equipo de una piscina. Todo está precableado para facilitar el proceso de instalación, por lo que es la solución perfecta para las piscinas nuevas, aunque también sirve para actualizar instalaciones (basta cambiar todo el armario por Connect & Go).

Una vez instalado, solo tienes que seguir 4 sencillos pasos:

1. Descárgate la aplicación NN PRO y crea tu cuenta de usuario profesional.
2. Escanea el código QR de Connect Box para registrar el armario del centro de control Connect & Go.
3. Escanea el código de barras del centro de control para obtener la plantilla predefinida para la configuración de la piscina.
4. Inicia la autodetección de los productos NN compatibles usando la aplicación para acceder al panel de la piscina.

Tipo	Corriente Rango	Potencia 1-fase 230V
C	4A - 6,3A	¾ CV - 1 CV
D	6A - 10A	1,5 CV



Basic

Dispositivos de control y potencia para una bomba monofásica y dispositivos de control para iluminación.

- Protección IP-65. Dos tapas transparentes con cierre y llave.
- Los productos son compatibles con 220/240V 1-fase (P+N+T) 50 Hz/60Hz.
- Se necesita conexión a internet.
- Control manual (selector) o automático de iluminación y bomba.
- Incluye Connect Box y 1 GPIO cableados.
- Permite la conexión de un sensor de temperatura opcional (cod. 69682) sin necesidad de accesorios.
- Posibilidad de conectar una caja de niveles.
- Para iluminación requiere un transformador externo.
- Se puede conectar módulos de expansión de iluminación Blanca, RGB, GPIO y bombas auxiliares.

	Código	Emb. Standard	Peso Kg Standard	Volumen m³ Standard	Código Alfanum.	Precio 2020
Basic C	70874	1	-	-	A06	1.119,16
Basic D	70875	1	-	-	A06	1.119,16

Basic Plus

Dispositivos de control y potencia para una bomba monofásica más un dispositivo y dispositivos de control para iluminación.

- Protección IP-65. Dos tapas transparentes con cierre y llave.
- Los productos son compatibles con 220/240V 1-fase (P+N+T) 50 Hz/60Hz.
- Se necesita conexión a internet.
- Control manual (selector) o automático de iluminación, bomba y dispositivo auxiliar.
- Incluye Connect Box y 1 GPIO cableados.
- Permite la conexión de un sensor de temperatura opcional (cod. 69682) sin necesidad de accesorios.
- Posibilidad de conectar una caja de niveles.
- Para iluminación requiere un transformador externo.
- Se puede conectar módulos de expansión de iluminación Blanca, RGB, GPIO y bombas auxiliares.

	Código	Emb. Standard	Peso Kg Standard	Volumen m³ Standard	Código Alfanum.	Precio 2020
Basic Plus C	70554	1	-	-	A06	1.244,85
Basic Plus D	70555	1	-	-	A06	1.244,92



Consulte + info en www.fluidraconnect.com



PRODUCTOS CONNECT & GO

Net'N'Clean

Dispositivos de control y potencia para dos bombas monofásica más un dispositivo.

- Protección IP-65. Dos tapas transparentes con cierre y llave.
- Los productos son compatibles con 220/240V 1-fase (P+N+T) 50 Hz/60Hz.
- Se necesita conexión a internet.
- Control manual (selector) o automático de bomba, bomba auxiliar y dispositivo auxiliar.
- Incluye Connect Box y 1 GPIO cableados.
- Permite la conexión de un sensor de temperatura opcional (cod. 69682) sin necesidad de accesorios.
- Posibilidad de conectar una caja de niveles.
- Para iluminación requiere un transformador externo.
- Se puede conectar módulos de expansión de iluminación Blanca, RGB, GPIO y bombas auxiliares.

	Código	Emb. Standard	Peso Kg Standard	Volumen m ³ Standard	Código Alfanum.	Precio 2020
Net'N'Clean C	70556	1	-	-	A06	1.291,12
Net'N'Clean D	70557	1	-	-	A06	1.288,95



Complete White

Dispositivos de control y potencia para dos bombas monofásica más un dispositivo y dispositivos de control y potencia para iluminación blanca.

- Protección IP-65. Tres tapas transparentes con cierre y llave.
- Los productos son compatibles con 220/240V 1-fase (P+N+T) 50 Hz/60Hz.
- Se necesita conexión a internet.
- Control manual (selector) o automático de bomba, bomba auxiliar, dispositivo auxiliar e iluminación.
- Incluye Connect Box y 1 GPIO cableados.
- Permite la conexión de un sensor de temperatura opcional (cod. 69682) sin necesidad de accesorios.
- Posibilidad de conectar una caja de niveles.
- Para iluminación incluye transformador 100VA.
- Se puede conectar módulos de expansión de iluminación, RGB, GPIO y bombas auxiliares.

	Código	Emb. Standard	Peso Kg Standard	Volumen m ³ Standard	Código Alfanum.	Precio 2020
Complete White C	70697	1	-	-	A06	1.471,67
Complete White D	70698	1	-	-	A06	1.471,67



Complete RGB

Dispositivos de control y potencia para dos bombas monofásica más un dispositivo y dispositivos de control y potencia para iluminación RGB.

- Protección IP-65. Tres tapas transparentes con cierre y llave.
- Los productos son compatibles con 220/240V 1-fase (P+N+T) 50 Hz/60Hz.
- Se necesita conexión a internet.
- Control manual (selector) o automático de bomba, bomba auxiliar y dispositivo auxiliar.
- Incluye Connect Box y 1 GPIO cableados.
- Permite la conexión de un sensor de temperatura opcional (cod. 69682) sin necesidad de accesorios.
- Posibilidad de conectar una caja de niveles.
- Para iluminación incluye transformador 100VA.
- Se puede conectar módulos de expansión de iluminación RGB, GPIO y bombas auxiliares.

	Código	Emb. Standard	Peso Kg Standard	Volumen m ³ Standard	Código Alfanum.	Precio 2020
Complete RGB C	70699	1	-	-	A06	1.754,61
Complete RGB D	70700	1	-	-	A06	1.754,61



ACCESORIOS FLUIDRA CONNECT



Módulos de expansión - 2 bombas auxiliares

Estos módulos de expansión permiten añadir un control ON-OFF-AUTO de 2 bombas adicionales. Disponible en 3 versiones para bombas de 1, 2 o 3 CV (monofásicas).

	Código	Emb. Standard	Peso Kg Standard	Volumen m ³ Standard	Código Alfanum.	Precio 2020
Módulo de expansión - 2 bombas 1 CV	72731	-	-	-	A06	928,51
Módulo de expansión - 2 bombas 2 CV	72732	-	-	-	A06	928,51
Módulo de expansión - 2 bombas 3 CV	72733	-	-	-	A06	1.016,37



Módulos de expansión - Iluminación blanca y RGB

Estos módulos de expansión permiten añadir un suministro y control de la iluminación. Incluye un transformador de 100 VA. Disponible en 2 versiones: luz blanca y luz de color RGB (NN compatible)

	Código	Emb. Standard	Peso Kg Standard	Volumen m ³ Standard	Código Alfanum.	Precio 2020
Módulo de expansión - luz blanca DC	70695	-	-	-	A06	199,88
Módulo de expansión - luz de color RGB	70696	-	-	-	A06	471,94



Módulo de expansión - GPIO

Este módulo de expansión permite añadir un dispositivo GPIO que aporta 4 entradas digitales y 4 salidas digitales al GPIO ya existente en los armarios Connect & Go. Se puede gestionar cualquier producto standard con controles ON, OFF y de configuración, o con el estado del dispositivo (p. ej., la cubierta de la piscina).

	Código	Emb. Standard	Peso Kg Standard	Volumen m ³ Standard	Código Alfanum.	Precio 2020
Módulo de expansión - GPIO	70770	-	-	-	A06	698,66



PRODUCTOS FLUIDRA NN COMPATIBLES

Las siguientes plataformas de productos son NN compatibles y permiten un control e intercambio inteligentes con Fluidra Connect y sus correspondientes aplicaciones para móvil y sitio web.

Los usuarios pueden ver más datos operativos y acceder a más ajustes en comparación con los productos standard.

NN es el acrónimo utilizado para denominar a las aplicaciones de Fluidra Connect que están disponibles para las plataformas iOS (Apple®) y aOS (Android™) y que describen productos inteligentes compatibles.



El icono "NN" indica la aplicación para consumidores.



El icono "NN PRO" indica la aplicación para profesionales.



El icono "NN thing" se utiliza para resaltar nuestros productos "NN compatibles" que se pueden controlar con la automatización de Fluidra Connect, ofreciendo características avanzadas al usuario.

Material para el tratamiento químico del agua



Regulación y dosificación automáticas

	Control Connect	Dual pH-EV Basic Control Plus	Control Basic Plus	Redox Basic EV Plus
Más información en la página	705	261	260	260



Bombas dosificadoras

Sistemas de electrólisis salina y sistemas híbridos

	MyPool DOS	Elite Connect	Smart Next	Neolysis S*
Más información en la página	263	254	255	264

* Es necesario usar un kit de comunicación NN (código 60363).

PRODUCTOS FLUIDRA NN COMPATIBLES

Filtración

		
	Bomba de velocidad variable	Válvula selectora automática
	Victoria Plus Silent VS	Válvula automática VRAC III
Más información en la página	170	158

Calefacción y deshumidificadores

			
	Bomba de calor		
	Pro Elyo Inverboost	Evoline	Proheat II
Más información en la página	508	509	511

Calefacción y deshumidificadores

	
	Calentadores eléctricos
	Compact ElectricHeat
Más información en la página	517

Iluminación

	Iluminación LumiPlus LED			
	FlexiNiche V2 y V1 RGB	FlexiSlim V2 y V1 RGB	FlexiRapid V2 y V1 RGB	Design RGB
Más información en la página	312	312	312	316

	Iluminación LumiPlus LED		
	Mini V2 RGB	Mini V3 RGB	Micro RGB
Más información en la página	320	319	321

Las luces LumiPlus RGB LED son NN compatibles cuando se utilizan en las siguientes combinaciones:

- Conectado a un armario de centro de control Connect & Go que incluye el control de LumiPlus RGB LED (modelo RGB completo, códigos 70699 y 70700).
- Conectado a un dispositivo LumiPlus Modbus (código 57434) en una instalación existente que ya tiene un modulador LumiPlus (código 27818).
- Conectado a un dispositivo LumiPlus Modbus + modulador LumiPlus (código 57435) en una instalación nueva.



ACCESORIOS FLUIDRA CONNECT

THE FUTURE IS HERE

Al mismo tiempo que ofrece una solución conveniente y sencilla para la instalación con los armarios de centro de control Connect & Go precableados, es posible crear una automatización personalizada de Fluidra Connect para aplicaciones específicas.

Se puede hacer tanto con los principales componentes de Fluidra Connect para crear una instalación personalizada como con módulos de expansión para añadir funciones a un armario de centro de control Connect & Go.

• Instalación personalizada

Como punto de partida son necesarios los siguientes componentes (deben estar integrados en un armario de centro de control específico; no incluidos):

- Connect Box, es decir, el "cerebro" de la automatización de Fluidra Connect.
- Uno o varios dispositivos de control GPIO para gestionar el equipo de la piscina.

• Módulos de expansión

Se ofrecen 6 módulos de expansión para incorporar funciones adicionales a los armarios de centro de control Connect & Go:

- 3 módulos para añadir el control de 2 bombas de filtros (disponible para bombas de 1, 2 y 3 CV).
- 2 módulos para añadir la gestión de la iluminación (disponible en blanco o color RGB con un transformador de 100 VA).
- 1 módulo para lograr un GPIO extra para gestionar el equipo de la piscina.



Connect Box

La Connect Box es el cerebro de la piscina Fluidra Connect. Cualquier instalación para ser gestionada vía Fluidra Connect requiere una Connect Box, que debe conectarse a internet mediante cable o WiFi (al router del hogar, 3G, etc.).

	Código	Emb. Standard	Peso Kg Standard	Volumen m ³ Standard	Código Alfanum.	Precio 2020
Connect Box	66671	1	-	-	A06	357,51

En aquellos casos que los productos a controlar no sean Fluidra Connect Compatible, Fluidra Connect nos ofrece la oportunidad de interactuar con ellos mediante un dispositivo llamado GPIO.



GPIO

Dispositivo de control con 4 entradas digitales y 4 salidas digitales.

El GPIO nos permite hacer ON/OFF y programación horaria sobre productos no compatibles, como por ejemplo un proyector blanco o una bomba de filtración.

Además nos permite ver el estado de algunos equipos, como puede ser una cubierta automática, etc.

	Código	Emb. Standard	Peso Kg Standard	Volumen m ³ Standard	Código Alfanum.	Precio 2020
GPIO	62368	1	-	-	A06	206,23

Se pueden conectar hasta 247 GPIOs a una única Connect Box.



ACCESORIOS FLUIDRA CONNECT

Accesorios Fluidra Connect

	Código	Emb. Standard	Peso Kg Standard	Volumen m ³ Standard	Código Alfanum.	Precio 2020
Opto-acoplador 230 VAC	66395	-	-	-	A06	31,46
Opto-acoplador 24 VAC	66396	-	-	-	A06	27,93
Switch - 5 puertos	66390*	-	-	-	A06	17,52
Power Line Communications - 2 puertos	66391*	-	-	-	A06	102,69
Punto de acceso WiFi - Indoor	66392*	-	-	-	A06	68,10
Router exterior	66393*	-	-	-	A06	86,74
Router portátil	66394*	-	-	-	A06	54,79
Router 3G (requiere tarjeta SIM)	67297*	-	-	-	A06	260,76
Router 3G para carril DIN (requiere tarjeta SIM)	67298*	-	-	-	A06	286,84
SEM1 medidor de red monofásico con transformador	68441	-	-	-	A06	112,92
SEM3 medidor de red monofásico con 3 transformadores	68442	-	-	-	A06	205,98
Bridge Modbus TCP/RTU	68168	-	-	-	A06	186,01
Kit sonda Temperatura Modbus	69682	-	-	-	A06	233,76

* Hasta final de existencias.



66395 - 66396



66390



66391



66392



66393



66394



67297



68441-68442



68168



CONDUCCIÓN DE FLUIDOS

- 42 • Accesorios PVC-U presión
- 56 • Válvulas PVC-U
- 69 • Accesorios PP
- 71 • Tuberías



ACCESORIOS PVC-U PRESIÓN



Codo 90°

Encolar.

Código	Diám.	PN	Kg/Caja	Cant./Caja	Código Alfanum.	Precio 2020
11655	16	16	2,8	200	F01	0,45
01712	20	16	2,5	140	F01	0,45
01713	25	16	2,6	80	F01	0,56
01714	32	16	5,1	90	F01	0,86
01715	40	16	4,8	55	F01	1,19
01716	50	16	8,9	60	F01	1,52
01717	63	16	10,1	36	F01	2,33
01718	75	16	8,6	21	F01	4,32
01719	90	16	8,7	12	F01	7,30
01720	110	16	17,8	14	F01	13,61
01721	125	16	17,0	10	F01	19,56
01722	140	16	10,8	5	F01	33,48
01723	160	10	9,5	4	F01	39,07
01724	200	10	13,5	3	F01	61,24
01725	225	10	12,3	2	F01	102,85
01726	250	10	19,6	2	F01	213,71
01727	315	10	20,6	1	F01	373,96
34807	400	5	80,7	3	F01	967,54



Codo 90° Mixto

Encolar y roscar hembra.

Código	Diám.	PN	Kg/Caja	Cant./Caja	Código Alfanum.	Precio 2020
01728	20 x 1/2"	10	2,6	130	F01	0,93
01729	25 x 3/4"	10	2,4	70	F01	1,08
01730	32 x 1"	10	2,1	30	F01	1,44
01731	40 x 1 1/4"	10	4,2	50	F01	1,90
01732	50 x 1 1/2"	10	5,2	28	F01	2,81
01733	63 x 2"	10	5,4	16	F01	3,96
22596	75 x 2 1/2"	10	3,7	9	F01	12,25
22597	90 x 3"	10	4,2	6	F01	18,35
22598	110 x 4"	10	3,1	3	F01	28,26



Codo 90°

Roscar hembra.

Código	Diám.	PN	Kg/Caja	Cant./Caja	Código Alfanum.	Precio 2020
01734	1/2"	10	2,6	130	F01	1,08
01735	3/4"	10	2,4	70	F01	1,29
01736	1"	10	2,2	30	F01	1,71
01737	1 1/4"	10	2,3	20	F01	2,46
01738	1 1/2"	10	5,5	28	F01	3,45
01739	2"	10	5,6	16	F01	4,81
22587	2 1/2"	10	4,0	9	F01	13,08
22588	3"	10	4,6	6	F01	19,38
22589	4"	10	3,1	3	F01	31,83

ACCESORIOS PVC-U PRESIÓN

Codo 45°



Encolar.

Código	Diám.	PN	Kg/Caja	Cant./Caja	Código Alfanum.	Precio 2020
16307	16	16	1,8	200	F01	0,62
01746	20	16	2,1	140	F01	0,62
01747	25	16	2,4	80	F01	0,81
01748	32	16	4,9	100	F01	1,08
01749	40	16	4,5	60	F01	1,44
01750	50	16	6,7	80	F01	1,68
01751	63	16	9,0	45	F01	2,44
01752	75	16	8,2	25	F01	4,82
01753	90	16	8,3	15	F01	7,14
01754	110	16	13,8	16	F01	12,07
01755	125	16	16,3	12	F01	17,55
01756	140	16	13,3	8	F01	32,62
01757	160	10	9,1	5	F01	34,55
01758	200	10	13,2	4	F01	51,17
01759	225	10	9,2	2	F01	92,00
01760	250	10	14,9	2	F01	174,89
01761	315	10	15,0	1	F01	330,08
34808	400	5	84,0	4	F01	812,23

Codo 45° Mixto



Encolar y roscar hembra.

Código	Diám.	PN	Kg/Caja	Cant./Caja	Código Alfanum.	Precio 2020
01762	20 x 1/2"	10	2,3	140	F01	1,17
01763	25 x 3/4"	10	2,4	80	F01	1,30
01764	32 x 1"	10	2,1	40	F01	1,68
01765	40 x 1 1/4"	10	2,0	20	F01	2,18
01766	50 x 1 1/2"	10	5,3	35	F01	3,27
01767	63 x 2"	10	5,2	18	F01	4,66
22599	75 x 2 1/2"	10	3,1	10	F01	15,73
22600	90 x 3"	10	3,1	6	F01	20,27
22601	110 x 4"	10	3,6	4	F01	36,08

Codo 45°



Roscar hembra.

Código	Diám.	PN	Kg/Caja	Cant./Caja	Código Alfanum.	Precio 2020
01768	1/2"	10	2,3	140	F01	1,31
01769	3/4"	10	2,4	80	F01	1,52
01770	1"	10	2,0	40	F01	1,99
01771	1 1/4"	10	1,7	20	F01	2,51
01772	1 1/2"	10	5,5	35	F01	3,84
01773	2"	10	5,7	18	F01	5,44
22590	2 1/2"	10	3,3	10	F01	19,84
22591	3"	10	3,5	6	F01	25,99
22592	4"	10	3,5	4	F01	49,45

ACCESORIOS PVC-U PRESIÓN

Té 90°



Encolar.

Código	Diám.	PN	Kg/Caja	Cant./Caja	Código Alfanum.	Precio 2020
16308	16	16	2,2	120	F01	0,55
01780	20	16	2,3	100	F01	0,55
01781	25	16	1,9	50	F01	0,72
01782	32	16	4,2	60	F01	1,04
01783	40	16	4,7	40	F01	1,71
01784	50	16	11,1	48	F01	2,11
01785	63	16	10,1	24	F01	3,00
01786	75	16	8,4	15	F01	6,30
01787	90	16	7,4	8	F01	11,59
01788	110	16	16,4	10	F01	16,93
01789	125	16	16,2	7	F01	27,75
01790	140	16	11,1	4	F01	42,17
01791	160	10	12,2	3	F01	49,81
01792	200	10	13,4	2	F01	79,84
01793	225	10	18,1	2	F01	127,96
01794	250	10	13,0	1	F01	244,86
01795	315	10	25,7	1	F01	442,01
05328	400	4	124,0	3	F01	1.299,06

Té 90° mixta



Encolar y roscar hembra.

Código	Diám.	PN	Kg/Caja	Cant./Caja	Código Alfanum.	Precio 2020
01796	20 x 1/2"	10	2,7	100	F01	1,18
01797	25 x 3/4"	10	2,3	50	F01	1,34
01798	32 x 1"	10	2,5	30	F01	1,69
01799	40 x 1 1/4"	10	2,9	19	F01	2,76
01800	50 x 1 1/2"	10	5,0	21	F01	3,78
01801	63 x 2"	10	5,3	12	F01	6,14
22602	75 x 2 1/2"	10	3,1	6	F01	14,12
22603	90 x 3"	10	2,6	3	F01	21,14
22604	110 x 4"	10	2,9	2	F01	34,85

Té 90°



Roscar hembra.

Código	Diám.	PN	Kg/Caja	Cant./Caja	Código Alfanum.	Precio 2020
01802	1/2"	10	3,3	100	F01	1,69
01803	3/4"	10	2,2	50	F01	1,86
01804	1"	10	2,5	30	F01	2,28
01805	1 1/4"	10	2,9	19	F01	3,59
01806	1 1/2"	10	5,8	21	F01	5,01
01807	2"	10	6,0	12	F01	8,03
22593	2 1/2"	10	3,4	6	F01	16,27
22594	3"	10	2,9	3	F01	21,57
22595	4"	10	2,9	2	F01	39,47

Manguito unión mixto



Encolar y roscar hembra.

Código	Diám.	PN	Kg/Caja	Cant./Caja	Código Alfanum.	Precio 2020
01888	16 x "	10	2,2	200	F01	0,94
01889	20 x 1/2"	10	2,8	180	F01	0,94
01890	25 x 3/4"	10	2,5	100	F01	1,08
01891	32 x 1"	10	5,2	120	F01	1,19
01892	40 x 1 1/4"	10	4,6	60	F01	1,57
01893	50 x 1 1/2"	10	6,5	56	F01	2,03
01894	63 x 2"	10	6,4	28	F01	2,89
01895	75 x 2 1/2"	10	3,9	14	F01	6,30
01896	90 x 3"	10	10,9	24	F01	9,54
01897	110 x 4"	10	8,2	10	F01	15,17

ACCESORIOS PVC-U PRESIÓN



Manguito unión

Encolar.

Código	Diám.	PN	Kg/Caja	Cant./Caja	Código Alfanum.	Precio 2020
16309	16	16	1,5	200	F01	0,53
01872	20	16	2,6	200	F01	0,52
01873	25	16	2,5	120	F01	0,62
01874	32	16	5,3	160	F01	0,72
01875	40	16	4,6	80	F01	1,08
01876	50	16	4,9	56	F01	1,20
01877	63	16	5,1	34	F01	1,79
01878	75	16	3,5	14	F01	3,67
01879	90	16	7,6	18	F01	4,74
01880	110	16	8,5	12	F01	7,85
01881	125	16	15,7	16	F01	13,92
01882	140	16	15,4	12	F01	20,60
01883	160	10	7,9	6	F01	24,16
01884	200	10	7,9	3	F01	41,70
01885	225	10	12,8	4	F01	68,07
01886	250	10	9,6	2	F01	120,22
01887	315	10	9,9	1	F01	168,53
05329	400	6	14,8	1	F01	334,09



Casquillo de reducción

Encolar.

Código	Diám.	PN	Kg/Caja	Cant./Caja	Código Alfanum.	Precio 2020
01914	20 x 16	16	0,5	200	F01	0,34
01915	25 x 20	16	0,9	200	F01	0,38
01916	32 x 25	16	2,0	200	F01	0,41
01917	32 x 20	16	2,5	200	F01	0,55
01918	40 x 32	16	2,0	120	F01	0,62
01919	40 x 25	16	2,8	120	F01	0,83
01920	40 x 20	16	2,8	120	F01	0,83
01921	50 x 40	16	1,9	60	F01	0,79
01922	50 x 32	16	2,4	60	F01	1,11
01923	50 x 25	16	2,8	60	F01	1,11
01924	50 x 20	16	2,7	60	F01	1,11
01925	63 x 50	16	3,0	48	F01	1,04
01926	63 x 40	16	3,1	40	F01	1,47
01927	63 x 32	16	3,1	40	F01	1,47
01928	75 x 63	16	2,2	28	F01	1,86
18685	75 x 50	16	3,3	28	F01	2,18
18686	75 x 40	16	3,4	28	F01	2,18
01929	90 x 75	16	5,1	36	F01	3,05
18687	90 x 63	16	6,0	36	F01	3,52
18688	90 x 50	16	6,4	36	F01	3,52
01930	110 x 90	16	4,3	16	F01	5,89
18689	110 x 75	16	5,1	16	F01	6,69
18690	110 x 63	16	5,0	16	F01	6,77
01931	125 x 110	16	6,6	24	F01	7,66
18691	125 x 90	16	5,1	12	F01	8,89
20142	125 x 75	16	5,0	12	F01	9,05
01932	140 x 125	16	6,6	20	F01	10,40
18692	140 x 110	16	4,6	10	F01	11,68
01933	160 x 140	10	6,8	12	F01	13,61
62136	160 x 125	10	5,6	6	F01	15,40
18693	160 x 110	10	4,5	6	F01	15,40
01934	200 x 180	10	5,4	6	F01	26,41
01935	200 x 160	10	7,6	6	F01	26,34
01936	225 x 200	10	9,8	7	F01	28,85
01937	225 x 160	10	15,4	7	F01	35,46
01938	250 x 225	10	10,0	6	F01	52,26
01939	250 x 200	10	15,4	6	F01	52,84
10093	315 x 280	6	10,8	3	F01	147,93
01940	315 x 250	6	15,1	3	F01	154,94
01941	315 x 225	6	15,8	3	F01	159,97
05330	400 x 315	6	10,3	1	F01	216,69

ACCESORIOS PVC-U PRESIÓN

Reducción cónica



Encolar.

Código	Diám.	PN	Kg/Caja	Cant./Caja	Código Alfanum.	Precio 2020
01974	32 -25 x 25	16	2,2	100	F01	0,69
01975	32 -25 x 20	16	2,3	120	F01	0,69
01976	40 -32 x 32	16	1,7	50	F01	0,87
01977	40 -32 x 25	16	2,1	60	F01	0,87
01978	40 -32 x 20	16	2,2	80	F01	0,87
01979	50 -40 x 40	16	2,0	30	F01	1,25
01980	50 -40 x 32	16	3,6	60	F01	1,25
01981	50 -40 x 25	16	2,1	40	F01	1,25
01982	50 -40 x 20	16	2,3	50	F01	1,25
01983	63 -50 x 50	16	2,5	20	F01	2,00
01984	63 -50 x 40	16	5,2	46	F01	2,00
01985	63 -50 x 32	16	2,5	30	F01	2,00
01986	63 -50 x 25	16	2,5	30	F01	2,00
01987	63 -50 x 20	16	2,7	30	F01	2,00
01988	75 -63 x 63	16	4,4	26	F01	3,21
01989	75 -63 x 50	16	5,7	40	F01	3,21
01990	75 -63 x 40	16	5,2	40	F01	3,21
01991	75 -63 x 32	16	4,7	40	F01	3,21
01992	90 -75 x 75	16	3,6	12	F01	4,18
01993	90 -75 x 63	16	9,0	34	F01	4,18
01994	90 -75 x 50	16	10,6	48	F01	4,18
01995	90 -75 x 40	16	5,0	24	F01	4,18
01996	110 -90 x 90	16	8,7	16	F01	7,65
01997	110 -90 x 75	16	8,8	18	F01	7,65
01998	110 -90 x 63	16	11,7	27	F01	7,65
01999	110 -90 x 50	16	11,0	27	F01	7,65
02000	125 -110 x 90	16	9,9	18	F01	9,68
02001	125 -110 x 75	16	9,5	18	F01	9,68
02002	125 -110 x 63	16	8,2	20	F01	9,68
02003	140 -125 x 110	16	7,7	9	F01	12,86
02004	140 -125 x 90	16	8,1	12	F01	12,86
02005	140 -125 x 75	16	7,8	12	F01	12,86
02006	160 -140 x 125	10	12,3	11	F01	18,28
02007	160 -140 x 110	10	14,8	14	F01	18,28
02008	160 -140 x 90	10	17,9	18	F01	18,28
02009	200 -180 x 140	10	9,9	6	F01	29,21
02010	200 -180 x 125	10	9,3	6	F01	29,21
02011	200 -180 x 110	10	8,9	6	F01	29,21
02012	225 -200 x 160	10	7,4	3	F01	39,97
02013	225 -200 x 140	10	7,2	3	F01	39,97
02014	225 -200 x 125	10	9,2	4	F01	39,97
02015	250 -225 x 200	10	7,5	2	F01	57,98
02016	250 -225 x 160	10	6,4	2	F01	57,98
02017	250 -225 x 140	10	8,9	3	F01	57,98
02018	315 -280 x 200	6	10,9	2	F01	227,54
02019	315 -280 x 160	6	10,5	2	F01	227,54

Manguito portabridas



Encolar.

Código	Diám.	PN	Kg/Caja	Cant./Caja	Código Alfanum.	Precio 2020
07692	20	16	2,0	200	F01	0,98
07693	25	16	2,6	160	F01	1,15
07694	32	16	1,9	80	F01	1,25
07695	40	16	1,9	50	F01	1,61
02020	50	16	2,4	40	F01	2,00
02021	63	16	2,0	18	F01	2,46
02022	75	16	4,8	29	F01	3,38
02023	90	16	3,9	14	F01	5,08
02024	110	16	9,3	20	F01	6,36
02025	125	16	8,4	14	F01	8,37
02026	140	16	8,2	10	F01	11,20
02027	160	10	14,1	12	F01	15,47
02028	200	10	11,1	7	F01	28,29
02029	225	10	10,8	6	F01	33,67
02030	250	10	17,2	5	F01	65,49
02031	315	10	13,1	3	F01	101,77
05341	400	6	8,1	1	F01	240,34
05342	500	4	14,7	2	F01	264,65

ACCESORIOS PVC-U PRESIÓN



Brida

Código	Diám.	PN	Kg/Caja	Cant./Caja	Código Alfanum.	Precio 2020
07696	20	16	3,4	40	F01	2,54
07697	25	16	3,3	30	F01	2,92
07698	32	16	3,0	20	F01	3,23
07699	40	16	5,0	22	F01	3,75
02032	50	16	4,4	18	F01	4,22
02033	63	16	5,8	20	F01	4,65
02034	75	16	6,7	15	F01	6,03
02035	90	16	16,1	34	F01	6,42
02036	110	16	12,2	22	F01	8,73
02037	125 *	16	10,8	18	F01	12,53
02038	140	16	11,3	16	F01	14,24
02039	140 (DN125)	16	12,2	16	F01	15,53
02040	160	10	12,6	12	F01	17,22
02041	200 *	10	9,5	8	F01	20,78
02042	225	10	6,7	5	F01	23,65
09039	225 (DN200)	10	8,5	5	F01	26,41
02043	250	10	12,8	6	F01	58,51
70959	280	10	8,5	2	F01	129,19
02044	315	10	14,7	6	F01	89,06
05343	400	6	8,5	2	F01	171,77
05344	500	4	8,6	2	F01	229,55



Brida

Con manguito.

Código	Diám.	PN	Kg/Caja	Cant./Caja	Código Alfanum.	Precio 2020
22575	20	16	2,2	30	F01	3,35
22576	25	16	2,1	20	F01	4,41
22577	32	16	2,7	20	F01	5,27
22578	40	16	4,5	20	F01	6,87
22579	50	16	5,6	20	F01	8,08
22580	63	16	4,5	12	F01	10,04
02226	75	16	10,7	20	F01	10,55
02227	90	16	10,2	15	F01	12,20
02228	110	16	9,9	10	F01	14,91
02229	125 *	16	17,4	16	F01	18,66
02234	140 (DN125)	16	20,5	15	F01	23,01
02230	140	16	16,2	11	F01	23,55
02231	160	10	15,9	8	F01	32,07
02232	200	10	11,9	5	F01	41,14
02233	225	10	8,6	3	F01	48,91



Junta plana EVA

Código	Diám.	PN	Kg/Caja	Cant./Caja	Código Alfanum.	Precio 2020
07700	20	-	0,7	200	F01	0,54
07701	25	-	0,9	200	F01	0,59
07702	32	-	1,0	200	F01	0,63
07703	40	-	1,5	200	F01	0,72
02061	50	-	1,5	160	F01	0,87
02062	63	-	1,5	120	F01	0,94
02063	75	-	1,5	100	F01	1,25
02064	90	-	1,6	80	F01	1,38
02065	110	-	2,1	60	F01	1,74
02066	125	-	1,2	30	F01	2,08
02067	140	-	3,1	60	F01	2,32
02068	160	-	2,6	40	F01	2,60
02069	200	-	2,6	30	F01	3,27
02070	225	-	3,2	30	F01	7,08
02071	250	-	1,7	10	F01	10,99
02072	315	-	1,1	6	F01	17,68

ACCESORIOS PVC-U PRESIÓN



Tornillo, tuerca y arandelas

Código	Diám.	PN	Kg/Caja	Cant./Caja	Código Alfanum.	Precio 2020
16061	M 12 x 60	-	4,3	48	F01	0,98
02437	M 16 x 70	-	8,8	48	F01	1,60
02438	M 16 x 80	-	9,4	48	F01	1,67
02439	M 16 x 90	-	10,3	48	F01	1,86
66775	M 16 x 100	-	11,0	48	F01	2,14
66776	M 16 x 110	-	11,8	48	F01	2,28
02440	M 16 x 120	-	8,3	32	F01	2,41
02441	M 16 x 130	-	8,7	32	F01	2,33
02442	M 16 x 140	-	9,3	32	F01	2,48
02443	M 16 x 150	-	9,7	32	F01	2,73
02444	M 16 x 160	-	7,7	24	F01	2,69
02445	M 16 x 170	-	8,0	24	F01	2,79
07718	M 16 x 200	-	6,1	16	F01	3,53
07719	M 16 x 220	-	6,4	16	F01	3,52
07720	M 16 x 240	-	6,7	16	F01	3,84
02446	M 20 x 90	-	8,5	24	F01	3,03
02447	M 20 x 110	-	9,5	24	F01	3,47
66777	M 20 x 120	-	10,2	24	F01	4,12
66778	M 20 x 130	-	9,5	24	F01	4,24
66779	M 20 x 140	-	11,4	24	F01	4,45
66780	M 20 x 150	-	9,5	24	F01	4,74
02448	M 20 x 160	-	8,3	16	F01	4,24
02449	M 20 x 180	-	9,0	16	F01	4,58
02450	M 20 x 190	-	9,4	16	F01	3,58
20263	M 20 x 200	-	9,8	16	F01	4,90
02451	M 20 x 210	-	10,1	16	F01	5,22
02452	M 20 x 230	-	11,0	16	F01	5,55
07721	M 20 x 270	-	12,4	16	F01	7,25
07722	M 20 x 310	-	13,8	16	F01	7,82
07723	M 20 x 340	-	14,9	16	F01	14,07
66781	M 24 x 140	-	14,9	16	F01	7,03
66782	M 24 x 160	-	14,9	16	F01	7,66



Tapón

Encolar.

Código	Diám.	PN	Kg/Caja	Cant./Caja	Código Alfanum.	Precio 2020
01942	16	16	0,6	200	F01	0,37
01943	20	16	1,1	200	F01	0,40
01944	25	16	2,4	200	F01	0,48
01945	32	16	2,6	120	F01	0,64
01946	40	16	2,6	70	F01	1,00
01947	50	16	3,4	48	F01	1,45
01948	63	16	2,5	24	F01	2,00
01949	75	16	5,4	32	F01	3,80
01950	90	16	5,8	16	F01	6,20
01951	110	16	5,1	9	F01	12,53
01952	125	16	10,3	15	F01	17,55
01953	140	16	10,5	10	F01	22,94
01954	160	10	8,0	6	F01	26,51
01955	200	10	12,1	6	F01	32,98
01956	225	10	9,8	4	F01	62,60
15776	250	10	15,5	4	F01	119,61
15777	315	10	16,3	2	F01	183,41

ACCESORIOS PVC-U PRESIÓN

Tapón



Roscar hembra.

Código	Diám.	PN	Kg/Caja	Cant./Caja	Código Alfanum.	Precio 2020
01957	"	10	1,7	200	F01	0,85
01958	½"	10	2,4	200	F01	0,90
01959	¾"	10	3,4	160	F01	0,98
01960	1"	10	2,9	80	F01	1,21
01961	1¼"	10	3,3	50	F01	1,69
01962	1½"	10	4,1	40	F01	2,20
01963	2"	10	4,1	22	F01	2,94
01964	2½"	10	2,9	12	F01	7,00
01965	3"	10	6,7	16	F01	11,18
01966	4"	10	5,2	8	F01	15,63

Tapón



Roscar macho.

Código	Diám.	PN	Kg/Caja	Cant./Caja	Código Alfanum.	Precio 2020
02121	¼"	10	0,3	200	F01	0,51
02122	"	10	1,1	200	F01	0,54
02123	½"	10	2,5	200	F01	0,63
02124	¾"	10	3,5	200	F01	0,77
02125	1"	10	3,1	120	F01	1,08
02126	1¼"	10	3,4	80	F01	1,45
02127	1½"	10	4,0	60	F01	1,88
02128	2"	10	7,0	70	F01	2,20
02129	2½"	10	6,8	45	F01	3,91
02130	3"	10	7,3	33	F01	6,32
02131	4"	10	6,0	12	F01	12,37

Machón mixto



Encolar y rosca macho.

Código	Diám.	PN	Kg/Caja	Cant./Caja	Código Alfanum.	Precio 2020
02073	16 -12 x "	10	1,3	200	F01	0,54
02074	20 -16 x ½"	10	2,5	200	F01	0,60
02075	20 -16 x "	10	2,4	200	F01	0,60
02076	25 -20 x ¾"	10	2,2	120	F01	0,72
02077	25 -20 x ½"	10	2,5	140	F01	0,72
02078	25 -20 x "	10	2,3	140	F01	0,72
02079	32 -25 x 1"	10	2,6	80	F01	0,81
02080	32 -25 x ¾"	10	2,2	80	F01	0,81
02081	32 -25 x ½"	10	2,1	80	F01	0,81
02082	40 -32 x 1¼"	10	2,6	50	F01	1,08
02083	40 -32 x 1"	10	2,4	50	F01	1,08
02084	40 -32 x ¾"	10	2,1	50	F01	1,08
02085	50 -40 x 1½"	10	5,6	68	F01	1,38
02086	50 -40 x 1¼"	10	5,2	68	F01	1,40
02087	50 -40 x 1"	10	5,0	70	F01	1,40
02088	63 -50 x 2"	10	5,9	46	F01	2,24
02089	63 -50 x 1½"	10	7,2	60	F01	2,28
02090	63 -50 x 1¼"	10	6,9	60	F01	2,28
02091	75 -63 x 2½"	10	4,7	24	F01	3,63
02092	75 -63 x 2"	10	5,5	30	F01	3,63
02093	75 -63 x 1½"	10	5,1	30	F01	3,63
02094	90 -75 x 3"	10	3,6	12	F01	5,26
02095	90 -75 x 2½"	10	4,3	15	F01	5,26
02096	90 -75 x 2"	10	6,3	24	F01	5,26
02097	110 -90 x 4"	10	3,8	6	F01	12,17
02098	110 -90 x 3"	10	5,1	9	F01	12,17
02099	110 -90 x 2½"	10	5,0	9	F01	12,17

ACCESORIOS PVC-U PRESIÓN



Terminal rosca macho

Encolar y roscar macho.

Código	Diám.	PN	Kg/Caja	Cant./Caja	Código Alfanum.	Precio 2020
02102	20 x ½"	10	2,7	200	F01	0,70
02103	25 x ¾"	10	2,5	120	F01	0,78
02104	32 x 1"	10	2,4	60	F01	0,91
02105	40 x 1¼"	10	4,6	80	F01	1,21
02106	50 x 1½"	10	6,2	72	F01	1,23
02107	63 x 2"	10	6,9	50	F01	1,92
02108	75 x 2½"	10	6,1	24	F01	4,21
02109	90 x 3"	10	11,7	28	F01	8,51
02110	110 x 4"	10	6,3	10	F01	12,85



Machón doble rosca

Roscar macho.

Código	Diám.	PN	Kg/Caja	Cant./Caja	Código Alfanum.	Precio 2020
02111	"	10	1,2	200	F01	0,72
02112	½"	10	2,5	200	F01	0,77
02113	¾"	10	2,2	120	F01	0,90
02114	1"	10	2,4	80	F01	1,08
02115	1¼"	10	2,4	50	F01	1,34
02116	1½"	10	2,4	36	F01	1,75
02117	2"	10	4,7	46	F01	2,24
02118	2½"	10	5,2	30	F01	3,96
02119	3"	10	2,9	12	F01	6,19
02120	4"	10	3,2	6	F01	14,57



Adaptador mixto

Encolar y roscar hembra.

Código	Diám.	PN	Kg/Caja	Cant./Caja	Código Alfanum.	Precio 2020
02243	20 -16 x ¾"	10	2,9	120	F01	1,01
02244	20 -16 x ½"	10	2,8	140	F01	1,01
02245	20 -16 x "	10	2,7	160	F01	1,01
02246	20 -16 x ¼"	10	3,4	200	F01	1,01
02247	25 -20 x 1"	10	2,3	60	F01	1,30
02248	25 -20 x ¾"	10	2,6	100	F01	1,18
02249	25 -20 x ½"	10	2,5	120	F01	1,18
02250	32 -25 x 1¼"	10	1,9	30	F01	1,71
02251	32 -25 x 1"	10	2,6	60	F01	1,58
02252	32 -25 x ¾"	10	2,8	80	F01	1,58
24822	32 -25 x ½"	10	2,6	80	F01	1,58
02253	40 -32 x 1½"	10	2,7	30	F01	2,39
02254	40 -32 x 1¼"	10	4,2	50	F01	2,03
02255	40 -32 x 1"	10	4,9	80	F01	2,03
71572	40 -32 x ¾"	10	4,9	80	F01	2,07
02256	50 -40 x 2"	10	7,5	45	F01	3,57
02257	50 -40 x 1½"	10	4,1	40	F01	2,89
02258	50 -40 x 1¼"	10	3,9	40	F01	2,89
02259	63 -50 x 2½"	10	5,6	24	F01	5,75
02260	63 -50 x 2"	10	6,9	36	F01	4,35
02261	63 -50 x 1½"	10	5,4	36	F01	4,35
02262	75 -63 x 3"	10	5,4	16	F01	8,36
02263	75 -63 x 2½"	10	2,9	12	F01	6,07
02264	75 -63 x 2"	10	5,4	24	F01	6,07
02265	90 -75 x 4"	10	5,8	10	F01	11,56
02266	90 -75 x 3"	10	3,5	9	F01	10,77
02267	90 -75 x 2½"	10	3,1	9	F01	10,77
02268	110 -90 x 4"	10	4,1	6	F01	14,70
02269	110 -90 x 3"	10	3,6	6	F01	14,70

ACCESORIOS PVC-U PRESIÓN



Reducción roscada

Roscar macho y hembra.

Código	Diám.	PN	Kg/Caja	Cant./Caja	Código Alfanum.	Precio 2020
02270	" x 1/2"	10	3,7	200	F01	1,08
02271	1/2" x 3/4"	10	3,0	120	F01	1,11
02272	1/2" x "	10	1,9	200	F01	1,04
02273	3/4" x 1"	10	2,7	70	F01	1,37
02274	3/4" x 1 1/2"	10	2,3	120	F01	1,11
02275	3/4" x "	10	2,4	140	F01	1,15
02276	1" x 1 1/4"	10	2,6	40	F01	1,61
02277	1" x 3/4"	10	2,7	80	F01	1,29
02278	1" x 1/2"	10	2,4	80	F01	1,29
02279	1" x "	10	2,8	100	F01	1,37
02280	1 1/4" x 1 1/2"	10	3,4	40	F01	2,32
02281	1 1/4" x 1"	10	2,6	50	F01	1,57
02282	1 1/4" x 3/4"	10	2,4	50	F01	1,61
02283	1 1/4" x 1/2"	10	2,3	50	F01	1,61
02284	1 1/2" x 2"	10	2,8	18	F01	3,70
02285	1 1/2" x 1 1/4"	10	4,7	70	F01	1,81
02286	1 1/2" x 1"	10	4,5	70	F01	1,81
02287	1 1/2" x 3/4"	10	5,3	90	F01	1,84
02288	2" x 2 1/2"	10	7,4	36	F01	6,29
02289	2" x 1 1/2"	10	4,9	48	F01	2,68
02290	2" x 1 1/4"	10	4,6	48	F01	2,76
02291	2" x 1"	10	4,5	50	F01	2,71
02292	2 1/2" x 3"	10	5,2	16	F01	11,88
02293	2 1/2" x 2"	10	5,7	32	F01	3,63
02294	2 1/2" x 1 1/2"	10	5,5	32	F01	3,63
02295	2 1/2" x 1 1/4"	10	6,0	40	F01	3,63
02296	3" x 4"	10	6,8	12	F01	14,49
02297	3" x 2 1/2"	10	5,7	24	F01	6,29
02298	3" x 2"	10	5,4	24	F01	4,53
02299	3" x 1 1/2"	10	4,9	24	F01	4,53
02300	4" x 3"	10	4,4	9	F01	14,47
02301	4" x 2 1/2"	10	5,6	12	F01	14,47
02302	4" x 2"	10	5,7	12	F01	14,47



Reducción roscada

Roscar macho.

Código	Diám.	PN	Kg/Caja	Cant./Caja	Código Alfanum.	Precio 2020
02303	1/2" x "	10	1,7	200	F01	0,77
02304	3/4" x 1/2"	10	2,8	160	F01	0,80
02305	3/4" x "	10	2,6	160	F01	0,85
02306	1" x 3/4"	10	2,6	80	F01	1,03
02307	1" x 1/2"	10	2,3	90	F01	1,04
02308	1" x "	10	2,5	90	F01	1,08
02309	1 1/4" x 1"	10	2,4	50	F01	1,28
02310	1 1/4" x 3/4"	10	2,7	60	F01	1,34
02311	1 1/4" x 1/2"	10	2,6	60	F01	1,34
02312	1 1/2" x 1 1/4"	10	2,4	38	F01	1,55
02313	1 1/2" x 1"	10	2,7	60	F01	1,52
02314	1 1/2" x 3/4"	10	3,4	60	F01	1,55
02315	2" x 1 1/2"	10	2,2	24	F01	1,95
02316	2" x 1 1/4"	10	2,9	33	F01	2,02
02317	2" x 1"	10	2,9	33	F01	2,02
02318	2 1/2" x 2"	10	4,9	30	F01	3,63
02319	2 1/2" x 1 1/2"	10	6,7	45	F01	3,63
02320	2 1/2" x 1 1/4"	10	6,6	45	F01	3,63
02321	3" x 2 1/2"	10	5,4	24	F01	5,87
02322	3" x 2"	10	5,0	24	F01	5,87
02323	3" x 1 1/2"	10	7,3	36	F01	5,87
02324	4" x 3"	10	5,7	12	F01	13,52
02325	4" x 2 1/2"	10	5,6	12	F01	13,52
02326	4" x 2"	10	5,4	12	F01	13,52

ACCESORIOS PVC-U PRESIÓN



Reducción roscada corta

Roscar macho y hembra.

Código	Diám.	PN	Kg/Caja	Cant./Caja	Código Alfanum.	Precio 2020
23087	½" x ¼"	10	2,3	200	F01	0,83
20147	¾" x ½"	10	2,6	200	F01	0,97
23088	¾" x ¼"	10	3,7	200	F01	0,98
28081	¾" x "	10	3,8	200	F01	0,98
20148	1" x ¾"	10	2,2	120	F01	1,18
23089	1" x ¼"	10	3,2	120	F01	1,20
20149	1½" x 1"	10	2,5	80	F01	1,46
20150	1½" x 1¼"	10	1,8	50	F01	1,67
20151	2" x 1½"	10	2,4	36	F01	2,54
20152	2½" x 2"	10	2,6	22	F01	3,42
20153	3" x 2½"	10	2,4	18	F01	5,82
20154	4" x 3"	10	2,5	6	F01	13,89



Enlace 3 piezas

Encolar.

Código	Diám.	PN	Kg/Caja	Cant./Caja	Código Alfanum.	Precio 2020
20157	16	16	2,3	100	F01	1,73
02327	20	16	3,1	80	F01	1,71
02328	25	16	2,6	40	F01	1,97
02329	32	16	2,8	30	F01	2,77
02330	40	16	6,4	40	F01	3,35
02331	50	16	5,5	30	F01	3,55
02332	63	16	4,1	12	F01	5,17
02333	75	10	8,7	16	F01	17,33
02334	90	10	9,5	12	F01	22,94
02335	110	10	7,6	5	F01	33,54



Enlace 3 piezas mixto

Encolar y roscar hembra.

Código	Diám.	PN	Kg/Caja	Cant./Caja	Código Alfanum.	Precio 2020
20158	16 x "	10	2,4	100	F01	1,96
02336	20 x ½"	10	3,0	80	F01	1,99
02337	25 x ¾"	10	2,6	40	F01	2,34
02338	32 x 1"	10	3,2	30	F01	3,14
02339	40 x 1¼"	10	6,6	40	F01	3,94
02340	50 x 1½"	10	5,9	30	F01	4,72
02341	63 x 2"	10	4,4	12	F01	6,87
02342	75 x 2½"	10	8,8	16	F01	19,25
02343	90 x 3"	10	9,7	12	F01	24,56
02344	110 x 4"	10	8,0	5	F01	39,03



Enlace 3 piezas

Roscar hembra.

Código	Diám.	PN	Kg/Caja	Cant./Caja	Código Alfanum.	Precio 2020
20159	"	10	2,3	100	F01	2,23
02345	½"	10	3,0	80	F01	2,39
02346	¾"	10	2,6	40	F01	2,83
02347	1"	10	2,9	30	F01	3,76
02348	1¼"	10	6,4	40	F01	4,73
02349	1½"	10	6,3	30	F01	5,58
02350	2"	10	4,7	12	F01	7,93
07713	2½"	10	4,5	8	F01	21,08
07714	3"	10	4,4	5	F01	28,57
07715	4"	10	3,2	2	F01	43,88

ACCESORIOS PVC-U PRESIÓN



Enlace 3 piezas

Encolar hembra y macho.

Código	Diám.	PN	Kg/Caja	Cant./Caja	Código Alfanum.	Precio 2020
02351	50	16	4,7	20	F01	4,53
02352	63	16	5,2	12	F01	7,23



Enlace 3 piezas mixto

Encolar y roscar macho.

Código	Diám.	PN	Kg/Caja	Cant./Caja	Código Alfanum.	Precio 2020
20160	16 x "	10	2,7	100	F01	2,32
02353	20 x 1/2"	10	3,4	80	F01	2,32
02354	25 x 3/4"	10	2,8	40	F01	2,60
02355	32 x 1"	10	3,3	30	F01	3,14
02356	40 x 1 1/4"	10	6,4	36	F01	3,85
02357	50 x 1 1/2"	10	6,4	30	F01	3,68
02358	63 x 2"	10	4,9	12	F01	5,95
02359	75 x 2 1/2"	10	7,6	16	F01	18,70
02360	90 x 3"	10	9,4	10	F01	24,56
02361	110 x 4"	10	6,2	4	F01	39,03



Enlace 3 piezas

Roscar hembra y macho.

Código	Diám.	PN	Kg/Caja	Cant./Caja	Código Alfanum.	Precio 2020
20161	" x "	10	2,7	100	F01	2,57
02362	1/2" x 1/2"	10	3,4	80	F01	2,60
02363	3/4" x 3/4"	10	2,7	40	F01	3,03
02364	1" x 1"	10	3,3	30	F01	3,60
02365	1 1/4" x 1 1/4"	10	6,4	36	F01	4,48
02366	1 1/2" x 1 1/2"	10	4,5	20	F01	5,19
02367	2" x 2"	10	5,1	12	F01	8,30
02368	2 1/2" x 2 1/2"	10	3,8	6	F01	21,60
02369	3" x 3"	10	4,6	5	F01	28,55
02370	4" x 4"	10	7,2	4	F01	41,75



Enlace 3 piezas mixto

Encolar hembra y roscar macho.

Código	Diám.	PN	Kg/Caja	Cant./Caja	Código Alfanum.	Precio 2020
07716	50 x 1 1/2"	10	6,9	30	F01	5,36
26638	50 x 2"	10	4,8	12	F01	7,52
07717	63 x 2"	10	4,9	12	F01	8,26

ACCESORIOS PVC-U PRESIÓN



Visor de líquidos

Encolar.

Código	Diám.	PN	Kg/Caja	Cant./Caja	Código Alfanum.	Precio 2020
02387	50	6	4,8	12	F01	15,27
02388	63	6	7,2	12	F01	18,77
02389	75	10	7,4	3	F01	49,15
02390	90	10	12	4	F01	59,39
02391	110	10	8,0	2	F01	73,73
02392	125	10	9,0	2	F01	86,83
02393	140	10	5,5	1	F01	107,42
02394	160	10	7,9	1	F01	156,06
02395	200	10	10,0	1	F01	180,35
02396	225	10	11,8	1	F01	221,93



Visor de líquidos

Roscar hembra.

Código	Diám.	PN	Kg/Caja	Cant./Caja	Código Alfanum.	Precio 2020
02397	1½"	6	4,8	12	F01	16,52
02398	2"	6	7,8	12	F01	20,33



Adhesivo PVC-U

Código	Diám.	PN	Kg/Caja	Cant./Caja	Código Alfanum.	Precio 2020
02429	125 cc		5,1	30	F01	4,66
02430	250 cc w/b		8,8	28	F01	8,39
02427	500 cc		7,5	15	F01	12,41
09043	500 cc w/b		7,6	15	F01	14,50
02426	1.000 cc		12,5	12	F01	20,86
09044	1.000 cc w/b		12,3	12	F01	24,68

Adhesivo PVC-U

Código	Diám.	PN	Kg/Caja	Cant./Caja	Código Alfanum.	Precio 2020
60251	1.000 cc		12,5	12	F01	18,63



Adhesivo BONDITITE PVC-U

Código	Diám.	PN	Kg/Caja	Cant./Caja	Código Alfanum.	Precio 2020
68595	250 cc w/b		10,0	36	F01	10,14
68596	500 cc w/b		13,5	24	F01	15,14
68597	1.000 cc w/b		13,3	12	F01	24,42

ACCESORIOS PVC-U PRESIÓN



Adhesivo PVC-BLUE ASTRALPOOL

Extra-rápido (para tubería PVC rígida y flexible).

Código	Diám.	PN	Kg/Caja	Cant./Caja	Código Alfanum.	Precio 2020
68518	250 cc c/p	-	10,9	24	F01	7,63
68520	500 cc c/p	-	13,5	24	F01	11,92
68592	1000 cc c/p	-	12,9	12	F01	18,44



Adhesivo PVC-U TANGIT®

Código	Diám.	PN	Kg/Caja	Cant./Caja	Código Alfanum.	Precio 2020
02434	500 cc w/p		6,0	12	F01	41,31
02433	1.000 cc		12,0	12	F01	70,72



TANGIT® UNLOCK

Código	Diám.	PN	Kg/Caja	Cant./Caja	Código Alfanum.	Precio 2020
67564	180M				F01	27,84



Adhesivo PVC-U / PVC-C

Código	Diám.	PN	Kg/Caja	Cant./Caja	Código Alfanum.	Precio 2020
52711	1.000 cc		8,1	6	F01	89,15



Disolvente

PVC-U / PVC-C.

Código	Diám.	PN	Kg/Caja	Cant./Caja	Código Alfanum.	Precio 2020
54740	125 cc		4,7	28	F01	6,55
02432	500 cc		7,6	15	F01	9,61
02431	1.000 cc		10,5	12	F01	15,16



Limpiador PVC-U ASTRALPOOL

Para tubería PVC-U.

Código	Diám.	PN	Kg/Caja	Cant./Caja	Código Alfanum.	Precio 2020
57685	500 cc	-	11,6	24	F01	7,04
57687	1000 cc	-	5,6	6	F01	11,20



Cinta de PTFE

Código	Diám.	PN	Kg/Caja	Cant./Caja	Código Alfanum.	Precio 2020
02435	12mm/12m/0,075	-	1,9	140	F01	0,74
02436	19mm/50m/0,15	-	3,2	36	F01	7,82

VÁLVULAS PVC-U



Válvulas de bola de PVC-U serie [STD]

PE - EPDM. Encolar.

Código	Diám.	PN	Kg/Caja	Cant./Caja	Código Alfanum.	Precio 2020
36500	16	16	3,2	24 (12)	F02	6,96
36501	20	16	3,1	24 (12)	F02	6,12
36502	25	16	2,2	10 (5)	F02	6,72
36503	32	16	2,7	8	F02	8,89
36504	40	16	2,9	6	F02	10,29
36505	50	16	7,0	10	F02	13,89
36506	63	16	12,1	10	F02	18,93
36507	75	10	9,2	4 (1)	F02	59,59
36508	90	10	7,2	2 (1)	F02	86,66
36509	110	10	8,2	1	F02	154,91



Válvulas de bola de PVC-U serie [STD]

PE - EPDM. Roscar hembra.

Código	Diám.	PN	Kg/Caja	Cant./Caja	Código Alfanum.	Precio 2020
36510	"	16	3,2	24 (12)	F02	7,56
36511	½"	16	3,1	24 (12)	F02	6,64
36512	¾"	16	2,2	10 (5)	F02	7,33
36513	1"	16	2,6	8	F02	9,57
36514	1¼"	16	2,9	6	F02	11,08
36515	1½"	16	7,3	10	F02	15,19
36516	2"	16	12,5	10	F02	20,73
36517	2½"	10	9,2	4 (1)	F02	62,95
36518	3"	10	7,4	2 (1)	F02	90,07
36519	4"	10	8,0	1	F02	163,92



Válvulas de bola de PVC-U serie [STD]

PTFE - EPDM. Encolar.

Código	Diám.	PN	Kg/Caja	Cant./Caja	Código Alfanum.	Precio 2020
41866	16	16	3,2	24 (12)	F02	8,91
37039	20	16	3,1	24 (12)	F02	8,91
37040	25	16	2,2	10 (5)	F02	10,59
37041	32	16	2,7	8	F02	13,70
37042	40	16	2,9	6	F02	17,37
37043	50	16	7,1	10	F02	23,50
37044	63	16	12,2	10	F02	30,62
37045	75	10	9,2	4 (1)	F02	82,83
41867	90	10	7,2	2 (1)	F02	112,61
41868	110	10	8,3	1	F02	231,31



Válvulas de bola de PVC-U serie [STD]

PTFE - EPDM. Roscar hembra.

Código	Diám.	PN	Kg/Caja	Cant./Caja	Código Alfanum.	Precio 2020
41869	"	16	3,4	24 (12)	F02	9,52
37047	½"	16	3,1	24 (12)	F02	9,52
37048	¾"	16	2,2	10 (5)	F02	11,29
37049	1"	16	2,7	8	F02	14,46
37050	1¼"	16	2,9	6	F02	18,26
37051	1½"	16	7,3	10	F02	24,97
37052	2"	16	12,6	10	F02	32,67
37053	2½"	10	9,2	4 (1)	F02	86,68
41870	3"	10	7,5	2 (1)	F02	116,48
41871	4"	10	8,3	1	F02	241,58

VÁLVULAS PVC-U

Válvulas de bola en PVC-U SERIE STANDARD



PE - EPDM. Encolar.

Código	Diám.	PN	Kg/Caja	Cant./Caja	Código Alfanum.	Precio 2020
05352	16	16	3,7	24 (12)	F02	7,82
02453	20	16	3,6	24 (12)	F02	6,87
02454	25	16	2,5	10 (5)	F02	7,55
02455	32	16	2,9	8	F02	9,98
02456	40	16	3,5	6	F02	11,55
02457	50	16	5,5	6	F02	15,89
02458	63	16	13,2	9	F02	21,62
02459	75	10	10,6	4 (1)	F02	76,80
02460	90	10	8,2	2 (1)	F02	104,52
02461	110 (DN 80)	10	8,7	2 (1)	F02	111,54
22797	110	10	8,4	1	F02	186,82
23084	125 (DN 100)	10	8,3	1	F02	201,37

Válvulas de bola en PVC-U SERIE STANDARD



PE - EPDM. Roscar hembra.

Código	Diám.	PN	Kg/Caja	Cant./Caja	Código Alfanum.	Precio 2020
05353	"	16	3,7	24 (12)	F02	8,21
02462	½"	16	3,6	24 (12)	F02	7,22
02463	¾"	16	2,5	10 (5)	F02	7,96
02464	1"	16	2,9	8	F02	10,59
02465	1¼"	16	3,5	6	F02	12,37
02466	1½"	16	5,7	6	F02	16,93
02467	2"	16	13,7	9	F02	23,00
02468	2½"	10	10,9	4 (1)	F02	80,69
02469	3"	10	8,4	2 (1)	F02	108,65
05354	4" (DN 80)	10	8,6	2 (1)	F02	119,96
22798	4"	10	8,4	1	F02	197,72

Válvulas de bola en PVC-U SERIE STANDARD



PTFE - EPDM. Encolar.

Código	Diám.	PN	Kg/Caja	Cant./Caja	Código Alfanum.	Precio 2020
05355	16	16	3,8	24 (12)	F02	8,66
02470	20	16	3,7	24 (12)	F02	8,66
02471	25	16	2,5	10 (5)	F02	10,17
02472	32	16	3,0	8	F02	13,73
02473	40	16	3,5	6	F02	16,40
02474	50	16	5,6	6	F02	21,74
02475	63	16	13,2	9	F02	28,83
02476	75	10	10,9	4 (1)	F02	80,29
02477	90	10	8,4	2 (1)	F02	109,33
05356	110 (DN 80)	10	8,7	2 (1)	F02	118,95
22065	110	10	8,5	1	F02	224,59

Válvulas de bola en PVC-U SERIE STANDARD



PTFE - EPDM. Roscar hembra.

Código	Diám.	PN	Kg/Caja	Cant./Caja	Código Alfanum.	Precio 2020
05357	¾"	16	3,8	24 (12)	F02	9,06
02478	½"	16	3,7	24 (12)	F02	9,06
02479	¾"	16	2,6	10 (5)	F02	10,85
02480	1"	16	3,0	8	F02	14,63
02481	1¼"	16	3,6	6	F02	18,00
02482	1½"	16	5,7	6	F02	23,65
02483	2"	16	13,7	9	F02	31,40
02484	2½"	10	11,0	4 (1)	F02	90,15
02485	3"	10	8,6	2 (1)	F02	119,40
05358	4" (DN 80)	10	8,6	2 (1)	F02	128,29
22066	4"	10	8,4	1	F02	250,87

VÁLVULAS PVC-U

Válvulas de bola en PVC-U SERIE E-QUA

PE - EPDM. Encolar.



Código	Diám.	PN	Kg/Caja	Cant./Caja	Código Alfanum.	Precio 2020
41544	50	12	6,8	10	F02	14,11
41545	63	12	11,9	10	F02	20,41

Válvulas de bola en PVC-U SERIE E-QUA

PE - EPDM. Roscar hembra.



Código	Diám.	PN	Kg/Caja	Cant./Caja	Código Alfanum.	Precio 2020
41546	1½"	12	12,2	10	F02	15,17
41547	2"	12	13,7	10	F02	21,86

Válvulas de bola en PVC-U SERIE PN 10

PE - EPDM. Encolar.



Código	Diám.	PN	Kg/Caja	Cant./Caja	Código Alfanum.	Precio 2020
02502	50	10	7,3	10	F02	14,79
02503	63	10	11,2	9	F02	22,03

Válvulas de bola en PVC-U SERIE PN 10

PE - EPDM. Roscar hembra.



Código	Diám.	PN	Kg/Caja	Cant./Caja	Código Alfanum.	Precio 2020
02504	1½"	10	7,4	10	F02	15,92
02505	2"	10	11,8	9	F02	23,56

Válvulas de bola en PVC-U Serie Uniblock

PE - EPDM. Encolar.



Código	Diám.	PN	Kg/Caja	Cant./Caja	Código Alfanum.	Precio 2020
22773	20	10	2,5	24 (12)	F02	5,26
22774	25	10	2,0	12 (6)	F02	6,03
22775	32	10	2,8	12	F02	7,66
22776	40	10	2,2	6	F02	9,10
11375	50	10	5,5	12	F02	11,15
15826	63	10	10,2	12	F02	16,55
22777	75	10	7,3	4 (1)	F02	47,62
22778	90	10	6,1	2 (1)	F02	68,61
36728	110	10	6,1	1	F02	137,22

VÁLVULAS PVC-U

Válvulas de bola en PVC-U Serie Uniblock



PE - EPDM. Roscar hembra.

Código	Diám.	PN	Kg/Caja	Cant./Caja	Código Alfanum.	Precio 2020
22791	½"	10	2,5	24 (12)	F02	5,75
22792	¾"	10	1,9	12 (6)	F02	6,51
22793	1"	10	2,8	12	F02	8,36
22794	1¼"	10	2,2	6	F02	10,23
11377	1½"	10	5,8	12	F02	12,58
15829	2"	10	11,5	12	F02	18,55
22795	2½"	10	7,3	4 (1)	F02	53,98
22796	3"	10	6,2	2 (1)	F02	76,39
36729	4"	10	6,1	1	F02	146,14

Válvulas anti-retorno en PVC-U Serie Muelle



Juntas en EPDM. Encolar.

Código	Diám.	PN	Kg/Caja	Cant./Caja	Código Alfanum.	Precio 2020
09010	16	16	3,3	24 (12)	F02	7,91
09011	20	16	3,2	24 (12)	F02	7,91
09012	25	16	2,6	12 (6)	F02	8,91
09013	32	16	3,2	10	F02	9,72
09014	40	16	3,0	6	F02	11,95
09015	50	16	7,5	12	F02	15,89
09016	63	16	11,1	10	F02	22,39
09017	75	10	8,5	4 (1)	F02	48,45
09018	90	10	7,1	2 (1)	F02	64,04
09019	110 (DN 80)	10	7,6	2 (1)	F02	71,06
37076	110	10	7,3	1	F02	146,66

Válvulas anti-retorno en PVC-U Serie Muelle



Juntas en EPDM. Roscar hembra.

Código	Diám.	PN	Kg/Caja	Cant./Caja	Código Alfanum.	Precio 2020
09020	"	16	3,2	24 (12)	F02	8,28
09021	½"	16	3,2	24 (12)	F02	8,28
09022	¾"	16	2,6	12 (6)	F02	9,66
09023	1"	16	3,2	10	F02	10,71
09024	1¼"	16	3,0	6	F02	13,44
09025	1½"	16	7,7	12	F02	17,50
09026	2"	16	11,6	10	F02	24,63
09027	2½"	10	8,6	4 (1)	F02	55,94
09028	3"	10	7,3	2 (1)	F02	72,84
09029	4" (DN 80)	10	7,4	2 (1)	F02	80,90
37077	4"	10	7,2	1	F02	164,32

VÁLVULAS PVC-U



Válvulas anti-retorno en PVC-U Serie Muelle

Juntas en FPM. Encolar.

Código	Diám.	PN	Kg/Caja	Cant./Caja	Código Alfanum.	Precio 2020
18751	16	16	3,3	24 (12)	F02	14,59
18752	20	16	3,3	24 (12)	F02	14,59
18753	25	16	2,7	12 (6)	F02	15,83
18754	32	16	3,2	10	F02	17,72
18755	40	16	3,0	6	F02	21,89
18756	50	16	7,6	12	F02	31,59
18757	63	16	11,4	10	F02	40,17
18758	75	10	8,5	4 (1)	F02	72,45
18759	90	10	7,2	2 (1)	F02	93,38
18760	110 (DN 80)	10	7,5	2 (1)	F02	102,08
62039	110	10	7,3	1	F02	198,57



Válvulas anti-retorno en PVC-U Serie Muelle

Juntas en FPM. Roscar hembra.

Código	Diám.	PN	Kg/Caja	Cant./Caja	Código Alfanum.	Precio 2020
18761	"	16	3,2	24 (12)	F02	14,92
18762	½"	16	3,2	24 (12)	F02	14,92
18763	¾"	16	2,7	12 (6)	F02	16,30
18764	1"	16	3,2	10	F02	18,39
18765	1¼"	16	3,1	6	F02	22,84
18766	1½"	16	7,9	12	F02	32,72
18767	2"	16	11,6	10	F02	41,69
18768	2½"	10	8,5	4 (1)	F02	76,50
18769	3"	10	6,8	2 (1)	F02	97,80
18770	4" (DN 80)	10	7,4	2 (1)	F02	107,05
62040	4"	10	7,2	1	F02	218,90



Válvulas anti-retorno en PVC-U Serie BOLA

Juntas en EPDM. Encolar.

Código	Diám.	PN	Kg/Caja	Cant./Caja	Código Alfanum.	Precio 2020
22078	20	16	3,3	24 (12)	F04	12,94
22079	25	16	2,8	12 (6)	F04	15,10
22080	32	16	3,4	10	F04	21,45
22174	40	16	3,3	6	F04	24,30
25697	50	16	8,0	12	F04	32,42
25698	63	16	12,1	10	F04	46,19
22175	75	10	9,7	4 (1)	F04	95,66
22176	90	10	8,4	2 (1)	F04	137,17
22177	110 (DN 80)	10	8,8	2 (1)	F04	147,16



Válvulas anti-retorno en PVC-U Serie BOLA

Juntas en EPDM. Roscar hembra.

Código	Diám.	PN	Kg/Caja	Cant./Caja	Código Alfanum.	Precio 2020
22061	½"	16	3,4	24 (12)	F04	13,52
22062	¾"	16	2,9	12 (6)	F04	15,75
22085	1"	16	3,5	10	F04	22,43
22086	1¼"	16	3,3	6	F04	25,67
25699	1½"	16	8,4	12	F04	34,73
25700	2"	16	12,6	10	F04	48,84
22087	2½"	10	9,8	4 (1)	F04	100,73
22088	3"	10	8,4	2 (1)	F04	144,37
22089	4" (DN 80)	10	8,6	2 (1)	F04	150,50

VÁLVULAS PVC-U

Válvulas anti-retorno en PVC-U Serie BOLA



Juntas en FPM. Encolar.

Código	Diám.	PN	Kg/Caja	Cant./Caja	Código Alfanum.	Precio 2020
22090	20	16	3,4	24 (12)	F04	21,24
22091	25	16	2,9	12 (6)	F04	22,54
22092	32	16	3,5	10	F04	33,42
22239	40	16	3,3	6	F04	39,51
25701	50	16	8,3	12	F04	57,22
25702	63	16	11,6	10	F04	75,00
22240	75	10	10,6	4 (1)	F04	127,66
22241	90	10	8,5	2 (1)	F04	174,25
22242	110 (DN 80)	10	8,9	2 (1)	F04	184,55

Válvulas anti-retorno en PVC-U Serie BOLA



Juntas en FPM. Roscar hembra.

Código	Diám.	PN	Kg/Caja	Cant./Caja	Código Alfanum.	Precio 2020
22243	½"	16	3,5	24 (12)	F04	21,66
22244	¾"	16	2,9	12 (6)	F04	23,10
22267	1"	16	3,5	10	F04	34,31
22268	1¼"	16	3,3	6	F04	40,78
25703	1½"	16	8,5	12	F04	59,23
25704	2"	16	12,6	10	F04	76,84
22269	2½"	10	10,3	4 (1)	F04	131,52
22270	3"	10	8,4	2 (1)	F04	179,55
22893	4" (DN 80)	10	7,3	2 (1)	F04	188,59

Válvulas anti-retorno en PVC-C CORZAN® Serie BOLA



Juntas en EPDM perox. Encolar.

Código	Diám.	PN	Kg/Caja	Cant./Caja	Código Alfanum.	Precio 2020
27501	20	16	3,6	24 (12)	F04	23,11
27502	25	16	3,0	12 (6)	F04	35,50
27503	32	16	3,7	10	F04	38,17
27504	40	16	3,5	6	F04	52,40
27505	50	16	8,7	12	F04	62,75
27506	63	16	12,6	10	F04	100,17
27507	75	10	10,3	4 (1)	F04	295,82
27508	90	10	8,8	2 (1)	F04	480,53
27509	110 (DN 80)	10	9,2	2 (1)	F04	495,19

Válvulas anti-retorno en PVC-C CORZAN® Serie BOLA



Juntas en EPDM perox. Roscar hembra.

Código	Diám.	PN	Kg/Caja	Cant./Caja	Código Alfanum.	Precio 2020
27510	½"	16	3,6	24 (12)	F04	23,45
27511	¾"	16	3,0	12 (6)	F04	35,85
27512	1"	16	3,1	10	F04	39,22
27513	1¼"	16	3,5	6	F04	54,06
27514	1½"	16	8,7	12	F04	64,66
27515	2"	16	13,2	10	F04	101,37
27516	2½"	10	8,2	4 (1)	F04	312,13
27517	3"	10	8,9	2 (1)	F04	481,74
27518	4" (DN 80)	10	9,2	2 (1)	F04	500,45

VÁLVULAS PVC-U

Válvulas anti-retorno en PVC-C CORZAN® Serie BOLA



Juntas en FPM. Encolar.

Código	Diám.	PN	Kg/Caja	Cant./Caja	Código Alfanum.	Precio 2020
27519	20	16	3,6	24 (12)	F04	36,41
27520	25	16	3,2	12 (6)	F04	48,83
27521	32	16	3,7	10	F04	53,55
27522	40	16	3,5	6	F04	72,44
27523	50	16	8,8	12	F04	92,30
27524	63	16	12,8	10	F04	136,06
27525	75	10	10,9	4 (1)	F04	333,22
27526	90	10	9,4	2 (1)	F04	520,38
27527	110 (DN 80)	10	9,2	2 (1)	F04	534,82

Válvulas anti-retorno en PVC-C CORZAN® Serie BOLA



Juntas en FPM. Roscar hembra.

Código	Diám.	PN	Kg/Caja	Cant./Caja	Código Alfanum.	Precio 2020
27528	½"	16	3,6	24 (12)	F04	36,58
27529	¾"	16	3,0	12 (6)	F04	49,09
27530	1"	16	3,7	10	F04	53,05
27531	1¼"	16	3,6	6	F04	73,90
27532	1½"	16	9,1	12	F04	93,61
27533	2"	16	13,8	10	F04	137,06
27534	2½"	10	8,2	4 (1)	F04	348,48
27535	3"	10	9,2	2 (1)	F04	522,03
27536	4" (DN 80)	10	7,3	1 (1)	F04	540,89

Válvulas de clapeta de PVC-U



Juntas de EPDM sin accesorios.

Código	Diám.	PN	Kg/Caja	Cant./Caja	Código Alfanum.	Precio 2020
37055	63	6	3,9	15 (1)	F02	21,30
08984	75	6	3,0	10 (1)	F02	21,30
08985	90	6	3,0	8 (1)	F02	24,55
08986	110	6	2,7	5 (1)	F02	29,60
09040	125	6	3,2	5 (1)	F02	34,64
08987	140	6	7,8	10 (1)	F02	38,71
08988	160	6	5,5	5 (1)	F02	42,14
09041	200	6	5,6	4 (1)	F02	50,48
08989	225	6	6,0	3 (1)	F02	60,37
37056	250	6	12,9	4 (1)	F02	94,85
41865	280	6	13,6	4 (1)	F02	107,57
37057	315	6	4,9	1 (1)	F02	161,44

Válvulas de clapeta de PVC-U con kit accesorios



Con accesorios.

Código	Diám.	PN	Kg/Caja	Cant./Caja	Código Alfanum.	Precio 2020
37073	63	6	4,3	2	F02	43,66
23312	75	6	5,1	2	F02	48,21
23313	90	6	12,2	3	F02	63,84
23314	110	6	10,2	2	F02	79,00
23315	125	6	11,0	2	F02	97,53
23316	140	6	12,6	2	F02	110,59
23317	160	6	10,1	1	F02	147,93
23318	200	6	11,7	1	F02	196,90
23319	225	6	12,9	1	F02	223,15
37074	250	6	22,1	1	F02	479,01
37075	315	6	26,4	1	F02	692,22

VÁLVULAS PVC-U



Válvulas de mariposa en PVC-U Serie Standard

Juntas en EPDM. Eje de acero zincado.

Código	Diám.	PN	Kg/Caja	Cant./Caja	Código Alfanum.	Precio 2020
32614	63-75	10	2,8	2	F02	61,56
32615	90	10	3,3	2	F02	71,73
32616	110	10	4,6	2	F02	79,65
32617	125-140	10	6,3	2	F02	94,79
32618	160	10	8,1	2	F02	115,93
32619	200-225	10	13,5	2	F02	172,61
46647	250	6	16,6	1	F02	439,67
46648	315	6	22,1	1	F02	757,66



Válvulas de mariposa en PVC-U Serie Standard

Juntas en FPM. Eje de acero zincado.

Código	Diám.	PN	Kg/Caja	Cant./Caja	Código Alfanum.	Precio 2020
34532	63-75	10	2,8	2	F02	102,23
34533	90	10	3,4	2	F02	128,51
34534	110	10	4,6	2	F02	167,85
34535	125-140	10	6,3	2	F02	199,69
34536	160	10	8,1	2	F02	266,69
34537	200-225	10	14,0	2	F02	410,06



Válvulas de mariposa Serie Industrial (Disco PVC-U)

Juntas en EPDM perox.. Eje de acero zincado.

Código	Diám.	PN	Kg/Caja	Cant./Caja	Código Alfanum.	Precio 2020
32620	63-75	10	2,5	2	F02	124,26
32621	90	10	3,2	2	F02	142,91
32622	110	10	4,4	2	F02	163,99
32623	125-140	10	6,3	2	F02	216,34
32624	160	10	7,9	2	F02	268,44
32625	200-225	10	6,8	1	F02	414,05



Válvulas de mariposa Serie Industrial (Disco PVC-U)

Juntas en FPM. Eje de acero zincado.

Código	Diám.	PN	Kg/Caja	Cant./Caja	Código Alfanum.	Precio 2020
32628	63-75	10	2,5	2	F04	163,75
32629	90	10	3,3	2	F04	201,30
32630	110	10	4,4	2	F04	261,61
32631	125-140	10	6,3	2	F04	345,11
32632	160	10	8,2	2	F04	427,94
32633	200-225	10	7,0	1	F04	681,06

VÁLVULAS PVC-U

Válvulas de mariposa Serie Industrial (Disco PVC-U)

Juntas en EPDM perox. Eje de acero zincado.



Código	Diám.	PN	Kg/Caja	Cant./Caja	Código Alfanum.	Precio 2020
34466	63-75	10	2,7	1	F04	326,71
34467	90	10	3,1	1	F04	333,90
34468	110	10	3,3	1	F04	366,48
34469	125-140	10	4,3	1	F04	414,54
34470	160	10	5,2	1	F04	573,71
34471	200-225	10	8,4	1	F04	809,04
34472	250-280	6	18,2	1	F04	1.342,84
32738	315	6	22,3	1	F04	1.739,07

Válvulas de mariposa Serie Industrial (Disco PVC-U)

Juntas en FPM. Eje de acero zincado.



Código	Diám.	PN	Kg/Caja	Cant./Caja	Código Alfanum.	Precio 2020
34473	63-75	10	2,7	1	F04	368,29
34474	90	10	2,7	1	F04	391,81
34475	110	10	3,3	1	F04	451,63
34476	125-140	10	4,3	1	F04	525,46
34477	160	10	5,2	1	F04	716,79
34478	200-225	10	10,8	1	F04	1.081,31
34479	250-280	6	18,2	1	F04	1.803,27
32739	315	6	22,3	1	F04	2.173,79

Kit de accesorios para válvulas de mariposa PVC-U

Manguito portab. + brida móvil.



Código	Diám.	PN	Kg/Caja	Cant./Caja	Código Alfanum.	Precio 2020
09119	63	16	5,6	3	F02	22,31
09120	75	16	4,7	2	F02	29,07
09121	90	16	12,0	3	F02	44,60
09122	110	16	9,4	2	F02	53,47
09123	125	16	10,3	2	F02	68,23
09124	140	16	11,4	2	F02	77,12
09125	160	10	18,8	2	F02	119,72
09126	200	10	10,8	1	F02	154,28
09127	225	10	11,8	1	F02	174,68
16060	250	10	20,3	1	F02	364,30

Kit de accesorios para válvulas de mariposa PVC-U

Brida fija.



Código	Diám.	PN	Kg/Caja	Cant./Caja	Código Alfanum.	Precio 2020
09128	75	16	4,3	2	F02	28,89
09129	90	16	10,7	3	F02	43,22
09130	110	16	8,7	2	F02	50,50
09131	125	16	13,5	3	F02	57,85
09132	140	16	10,7	2	F02	68,27
09133	160	10	16,4	2	F02	103,52
09134	200	10	9,2	1	F02	129,41
09135	225	10	10,4	1	F02	148,04

VÁLVULAS PVC-U



Válvulas de compuerta rotatoria en PVC-U 2 vías

Encolar.

Código	Diám.	PN	Kg/Caja	Cant./Caja	Código Alfanum.	Precio 2020
16059	50 -63	6	4,4	8 (1)	F02	21,41



Válvulas de compuerta rotatoria en PVC-U 3 vías

Encolar.

Código	Diám.	PN	Kg/Caja	Cant./Caja	Código Alfanum.	Precio 2020
15765	50 -63	6	5,2	8 (1)	F02	25,05
41862	63 -75	6	4,0	4 (1)	F02	35,57



Válvulas de guillotina en PVC-U

Encolar x encolar.

Código	Diám.	PN	Kg/Caja	Cant./Caja	Código Alfanum.	Precio 2020
28590	50 x 50	3,5	2,6	8	F02	10,56
28600	63 x 63	3,5	5,2	12	F02	15,06
43577	90 x 90	1,5	8,0	3	F02	53,07
43578	110 x 110	1,5	5,6	2	F02	57,01



Válvulas de guillotina en PVC-U

Encolar x espiga.

Código	Diám.	PN	Kg/Caja	Cant./Caja	Código Alfanum.	Precio 2020
28934	50 x 50	3,5	2,8	8	F02	10,56
28935	50 x 38	3,5	2,7	8	F02	10,56
28936	63 x 63	3,5	5,4	12	F02	15,06



Válvulas de guillotina en PVC-U

Espiga x espiga.

Código	Diám.	PN	Kg/Caja	Cant./Caja	Código Alfanum.	Precio 2020
31441	38 x 38	3,5	2,1	6	F02	10,56
28598	50 x 50	3,5	2,3	6	F02	10,56
28597	50 x 38	3,5	3,0	8	F02	10,56
28607	63 x 63	3,5	5,5	12	F02	15,06

VÁLVULAS PVC-U

Válvulas de bola en PVC-U Serie Industrial: Actuación eléctrica

Válvulas de bola Serie Industrial PVC-U - 2 vías



J + J[®]



VALPES
VALVE CONTROL SYSTEM

PTFE - EPDM

	Actuación eléctrica				Actuación eléctrica con bloque de seguridad	
	24 V AC / DC	Precio 2020	85 - 240 V AC / DC	Precio 2020	24 - 240 V AC / DC	Precio 2020
D16 - 3/8"	29490	343,93	31420	343,93	26417	877,53
D20 - 1/2"	29491	343,93	31421	343,93	05366	877,53
D25 - 3/4"	29492	346,26	31422	346,26	05367	882,92
D32 - 1"	29493	349,77	31423	349,77	05368	885,69
D40 - 1 1/4"	29494	355,73	31424	355,73	05369	893,24

Actuación eléctrica			
100 - 240V AC	Precio 2020	15 - 30V AC / DC	Precio 2020
29510	654,22	29530	578,65
29511	654,06	29531	578,65
29512	656,55	29532	579,13
29513	660,02	29533	583,27
29514	663,45	29534	586,91

	24 - 240 V AC / DC	Precio 2020	24 - 240 V AC / DC	Precio 2020
D50 - 1 1/2"	02628	468,21	05370	894,88
D63 - 2"	02629	504,83	05371	907,13
D75 - 2 1/2"	02630	732,30	05372	1.142,72
D90 - 3"	02631	924,59	05373	1.322,76
D110 - 4"	26415	1.339,56	26419	1.836,43

100 - 240V AC	Precio 2020	15 - 30V AC / DC	Precio 2020
29515	673,66	29535	594,71
29516	678,91	29536	600,33
29517	1.116,66	29537	1.070,98
29518	1.134,77	29538	1.089,12
29519	2.071,39	29539	1.958,87

PTFE - FPM

	Actuación eléctrica				Actuación eléctrica con bloque de seguridad	
	24 - 240 V AC / DC		Precio 2020	24 - 240 V AC / DC		Precio 2020
D16 - 3/8"	29570	346,09	31425	346,09	29600	883,96
D20 - 1/2"	29571	346,09	31426	346,09	29601	883,96
D25 - 3/4"	29572	349,83	31427	349,83	29602	890,59
D32 - 1"	29573	353,93	31428	353,93	29603	895,80
D40 - 1 1/4"	29574	361,75	31429	361,75	29604	904,58

Actuación eléctrica			
100 - 240V AC	Precio 2020	15 - 30V AC / DC	Precio 2020
29610	656,37	29630	585,08
29611	656,37	29631	585,08
29612	660,10	29632	586,80
29613	664,18	29633	593,37
29614	669,48	29634	598,24

	24 - 240 V AC / DC	Precio 2020	24 - 240 V AC / DC	Precio 2020
D50 - 1 1/2"	29585	485,58	29605	912,23
D63 - 2"	29586	508,92	29606	919,33
D75 - 2 1/2"	29587	752,37	29607	1.162,78
D90 - 3"	29588	944,08	29608	1.342,53
D110 - 4"	29589	1.368,21	29609	1.865,10

100 - 240V AC	Precio 2020	15 - 30V AC / DC	Precio 2020
29615	683,11	29635	612,08
29616	691,10	29636	620,58
29617	1.135,39	29637	1.089,73
29618	1.158,30	29638	1.112,65
29619	2.093,39	29639	1.982,43

Alfanumérico de descuento: F02.

Actuador de 12V disponible bajo pedido

VÁLVULAS PVC-U

Válvulas de mariposa (compuerta PVC-U) Serie Industrial: Actuación eléctrica

Válvulas de mariposa Serie Industrial PVC-U - eje en acero inoxidable



EPDM Perox.

	Actuación eléctrica		Actuación eléctrica con bloque de seguridad	
	24 - 240 V AC / DC	Precio 2020	24 - 240 V AC / DC	Precio 2020
D63 - D75	30272	717,64	30286	1.054,23
D90	30273	731,26	30287	1.148,75
D110	30274	915,13	30288	1.311,95
D125 - D140	30275	1.252,55	30289	1.735,40
D160	30276	1.274,60	30290	1.757,43
D200 - D225	30277	1.616,11	30291	2.157,73
D250 - D280	30278	1.860,21	30292	2.527,71
D315	32742	2.149,98	32744	2.772,30

Actuación eléctrica			
100 - 240V AC	Precio 2020	15 - 30V AC / DC	Precio 2020
30293	1.103,47	30307	1.057,27
30294	1.111,49	30308	1.066,48
30295	1.230,74	30309	1.195,38
30296	2.021,94	30310	1.880,69
30297	2.046,96	30311	1.902,74
30298	2.387,91	30312	2.387,82
30299	2.666,64	30313	2.666,58
32745	2.945,87	32747	2.945,87

FPM

	Actuación eléctrica		Actuación eléctrica con bloque de seguridad	
	24 - 240 V AC / DC	Precio 2020	24 - 240 V AC / DC	Precio 2020
D63 - D75	30336	750,60	30350	1.161,02
D90	30337	773,40	30351	1.194,66
D110	30338	975,71	30352	1.372,17
D125 - D140	30339	1.349,21	30353	1.846,10
D160	30340	1.411,17	30354	1.908,05
D200 - D225	30341	1.762,34	30355	2.355,47
D250 - D280	30342	2.241,84	30356	2.834,98
D315	32749	2.555,58	32751	3.116,88

Actuación eléctrica			
100 - 240V AC	Precio 2020	15 - 30V AC / DC	Precio 2020
30357	1.123,42	30371	1.088,09
30358	1.150,49	30372	1.109,39
30359	1.291,32	30373	1.255,97
30360	2.076,94	30374	1.968,60
30361	2.138,74	30375	2.025,22
30362	2.534,11	30376	2.534,11
30363	3.013,62	30377	3.013,62
32752	3.290,45	32754	3.290,45

VÁLVULAS PVC-U

Código	 Válvula de mariposa	 Válvula de mariposa	 Brida	 Visor de líquidos	 Válvula de clapeta
D20, D25, D32			M 12 x 60		
D40, D50			M 16 x 70		
D63	M 16 x 120		M 16 x 70		
D75	M 16 x 140	M 16 x 120	M 16 x 70	M 16 x 150	M 16 x 120
D90	M 16 x 150	M 16 x 130	M 16 x 70	M 16 x 170	M 16 x 120
D110	M 16 x 160	M 16 x 130	M 16 x 80	M 16 x 200	M 16 x 120
D125	M 16 x 170	M 16 x 140	M 16 x 80	M 16 x 220	M 16 x 130
D140	M 16 x 170	M 16 x 150	M 16 x 90	M 16 x 240	M 16 x 130
D160	M 20 x 200	M 20 x 160	M 20 x 90	M 20 x 270	M 20 x 160
D200	M 20 x 210	M 20 x 180	M 20 x 110	M 20 x 310	M 20 x 160
D225	M 20 x 230	M 20 x 190	M 20 x 110	M 20 x 340	M 20 x 180
D250	M 20 x 270				M 20 x 210
D280	M 20 x 270				-
D315	M 20 x 310				M 20 x 230

Modelo y tamaño necesario de tornillos para cada una de las aplicaciones de bridas: válvula de mariposa, uniones, visor de líquidos o válvula de clapeta.

ACCESORIOS PP



Pinza abierta

Código	Diám.	PN	Kg/Caja	Cant./Caja	Código Alfanum.	Precio 2020
02132	20	-	1,9	500	F03	0,40
02133	25	-	1,8	350	F03	0,42
02134	32	-	1,9	225	F03	0,53
02135	40	-	1,8	150	F03	0,63
02136	50	-	4,3	150	F03	0,79
02137	63	-	3,2	100	F03	0,91
02138	75	-	4,4	80	F03	1,21
02139	90	-	4,9	50	F03	1,40
08908	110	-	3,8	35	F03	2,71
08909	125	-	4,1	30	F03	3,06
10955	140	-	3,3	15	F03	3,29
08910	160	-	3,7	15	F03	4,04
08911	200	-	3,5	10	F03	4,95
10957	225	-	2,5	4	F03	7,86



Pinza con cierre

Código	Diám.	PN	Kg/Caja	Cant./Caja	Código Alfanum.	Precio 2020
02140	50	-	2,5	100	F03	0,96
02141	63	-	1,9	50	F03	1,09
02142	75	-	2,6	40	F03	1,40
02143	90	-	2,6	25	F03	1,65
08916	110	-	3,8	30	F03	4,22
08917	125	-	3,7	25	F03	4,77
10956	140	-	3,8	15	F03	5,02
08918	160	-	2,9	10	F03	5,87
08919	200	-	3,3	8	F03	7,12
10958	225	-	2,8	4	F03	10,24



Pestillo pinza

Código	Diám.	PN	Kg/Caja	Cant./Caja	Código Alfanum.	Precio 2020
02144	50	-	2,0	350	F03	0,21
02145	63	-	2,1	250	F03	0,21
02146	75	-	1,0	90	F03	0,27
02147	90	-	2,5	144	F03	0,31
08912	110	-	0,7	42	F03	1,81
08913	125	-	4,6	180	F03	1,99
11300	140	-	4,4	108	F03	2,08
08914	160	-	1,3	32	F03	2,14
08915	200	-	2,7	50	F03	2,54
11301	225	-	2,5	20	F03	2,75

fitt b-active. seguramente genial

TRAZABILIDAD SEGURA
Marcado sustrato indeleble.



RESISTENCIA SEGURA

El revestimiento de la espiral rígida (Spiral Protection Barrier) sirve de barrera, por lo que previene el debilitamiento precoz debido al Environmental Stress Cracking (ESC).

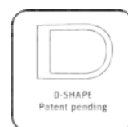

FLEXIBILIDAD SEGURA

La espiral con sección D-Shape ofrece una alta resistencia al aplastamiento (hasta 34 kN/m²) que, asociada al uso de materiales de calidad superior, permite una elevada flexibilidad y un menor radio de curvatura (hasta 125mm).



PROTECCIÓN SEGURA

La película CDS (Chlorine Defence System) ofrece alta protección contra el agua, incluso con alto contenido de cloro, y contra el ambiente ácido, garantizando la durabilidad.



* FITT ofrece una garantía de 10 años y una cobertura de seguro decenal específica de todos los daños que podrían ocasionarse a terceros, incluyendo también los gastos de excavación, desmontaje y montaje del tubo y terraplenado. Para más detalles, visite el sitio web bactive.fitt.com



fitt b-active

RESISTENTE. GARANTIZADO. SEGURO.

FITT B-Active es el tubo para piscina que ofrece una “doble” seguridad con garantía y cobertura de seguro decenal, gracias a sus tecnologías amparadas por patente y a su trazabilidad que se mantiene indeleble con el tiempo. Diseño y fabricación totalmente Made in Italy.

BACTIVE.FITT.COM

FITT® and B-Active® are registered trademarks of FITT S.p.A.

fitt

TECHNOLOGY FLOW

FITT.COM



TUBERÍAS

Cepexflex: tubería flexible de PVC-U



Tubería flexible de PVC-U.

Código	Diám.	PN	Kg/Caja	Cant./Caja	Código Alfanum.	Precio ml €
28574	50-43	5	36,0	50	A04	5,08
28575	63-55	5	27,0	25	A04	7,60
34588	75-66	4	33,3	25	A04	12,89

Tubería rígida PN-10



	Código	Diám.	Long.	Kg/Caja	Cant./Caja	Código Alfanum.	Precio ml €
D. 40	02708-4M	Ø 40 mm	4 m	-	-	F00	2,36
D. 50	02709-4M	Ø 50 mm	4 m	-	-	F00	3,58
D. 63	02710-4M	Ø 63 mm	4 m	-	-	F00	5,72
D. 75	02711-4M	Ø 75 mm	4 m	-	-	F00	8,25
D. 90	02712-4M	Ø 90 mm	4 m	-	-	F00	11,81
D.110	02713-4M	Ø 110 mm	4 m	-	-	F00	14,61
D.125	02714-4M	Ø 125 mm	4 m	-	-	F00	18,69
D.140	02715-4M	Ø 140 mm	4 m	-	-	F00	23,42
D.160	02716-4M	Ø 160 mm	4 m	-	-	F00	30,75
D.200	02718-4M	Ø 200 mm	4 m	-	-	F00	46,79

Manguera Fitt B-Active



FITT B-Active es el tubo para piscina que ofrece una "doble" seguridad con garantía y cobertura de seguro decenal, gracias a sus tecnologías amparadas por patente y a su trazabilidad que se mantiene indeleble con el tiempo. Diseño y fabricación totalmente Made in Italy.

	Código	Emb. Standard	Peso Kg Standard	Volumen m ³ Standard	Código Alfanum.	Precio 2020
FITT B-Active Ø50 25 m	69860	25 m	19	0,0924	A04	7,86
FITT B-Active Ø50 50 m	69861	50 m	37,5	1,7408	A04	7,86
FITT B-Active Ø63 25 m	69862	25 m	24,5	0,1856	A04	10,26



Código	Ø externo (mm)	Longitud del rollo (m)	Peso (kg/rtl)	Cantidad (rtl/pal)	Dimensiones paletas (mm)
69860	50	25	19	12	800x1600xH1240
69861	50	50	37,5	8	800x1600xH1360
69862	63	25	24,5	6	1200x1000xH1280

Se han realizado pruebas prestacionales (mecánicas y químicas) tanto internamente como con la colaboración de la Universidad de Padua - Laboratorio DTG. Test Certificado por TÜV (acta de test n. MEC16173.00).

Conforme a la Directiva Europea Re.(EU) 10/2011 para los simulantes A-B-C.
Temperatura de uso -10°C/+60°C.
Fórmula con contenido de ftalatos ≤ 0,1 %

Notas: Tolerancias conformes a la norma UNI EN ISO 1307: 2008. Los productos termoplásticos están sujetos a deformación, a causa de la temperatura ambiente exterior, y a retracción; la tolerancia de la longitud es ± 5%.



MATERIAL EXTERIOR PISCINA

- 74 • Acceso piscina - Escaleras
- 76 • Acceso piscina - Salidas
- 78 • Acceso piscina - Accesorios
- 79 • Pasamanos
- 79 • Agarraderas
- 80 • Soporte fijación pasamanos
- 81 • Palancas de salto, trampolines y plataformas
- 82 • Toboganes
- 85 • Duchas - Duchas solares
- 86 • Duchas - Duchas pomo válvulas
- 87 • Duchas - Duchas Temporizadas
- 88 • Duchas - Platos de ducha
- 88 • AstralPool Bike
- 89 • Sea-Doo Yamaha - Inmersión Profesional
- 91 • Sea-Doo Yamaha - Buceo recreativo
- 93 • Sea-Doo Yamaha - Recreativo
- 95 • Sea-Doo Yamaha - Baterías
- 97 • Juegos y ornamentos acuáticos
- 102 • Equipos natación contracorriente
- 107 • Sistema de música subacuática Aquarmony
- 108 • Rejillas para rebosadero

ACCESO PISCINA - ESCALERAS



Escaleras Elegance

Escalera de diseño y estilo elegante con barras verticales que facilitan el acceso a la piscina. Fabricada en Inox AISI 316 y con 2 anclajes, incorpora un primer peldaño doble con material antideslizante para una mayor seguridad y confort del bañista. Existe en 3 ó 4 peldaños. 3 años de garantía.

Escalera Elegance

2 peldaños + 1 peldaño seguridad
3 peldaños + 1 peldaño seguridad

Código	Emb. Standard	Peso Kg Standard	Volumen m ³ Standard	Código Alfanum.	Precio 2020
45782	1	14	0,089	A07	421,02
45783	1	15	0,089	A07	437,64



Cumple con la norma EN 16582-1:2015



Escalera pasamanos Standard con peldaño modelo Standard

Pasamanos y peldaños AISI-304.

Escalera de 2 peldaños
Escalera de 3 peldaños
Escalera de 4 peldaños
Escalera de 5 peldaños

Código	Emb. Standard	Peso Kg Standard	Volumen m ³ Standard	Código Alfanum.	Precio 2020
05488	1	9,6	0,07	A01	292,57
05489	1	12,0	0,08	A01	318,29
05490	1	15,0	0,09	A01	366,28
05491	1	15,0	0,09	A01	428,30



Cumple con la norma EN 16582-1:2015



Escalera pasamanos Muro con peldaño modelo Standard

Pasamanos y peldaños AISI-304.

Escalera de 2 peldaños
Escalera de 3 peldaños
Escalera de 4 peldaños
Escalera de 5 peldaños

Código	Emb. Standard	Peso Kg Standard	Volumen m ³ Standard	Código Alfanum.	Precio 2020
05492	1	9,0	0,05	A01	292,57
05493	1	12,7	0,06	A01	318,29
05494	1	14,8	0,06	A01	366,28
05495	1	13,6	0,07	A01	428,30



Cumple con la norma EN 16582-1:2015



Escalera pasamanos Mixto con peldaño modelo Standard

Pasamanos y peldaños AISI-304.

Escalera de 2 peldaños
Escalera de 3 peldaños
Escalera de 4 peldaños
Escalera de 5 peldaños

Código	Emb. Standard	Peso Kg Standard	Volumen m ³ Standard	Código Alfanum.	Precio 2020
05496	1	9,7	0,07	A01	292,57
05497	1	11,4	0,08	A01	318,29
05498	1	15,3	0,09	A01	366,28
05499	1	14,8	0,10	A01	428,30



Cumple con la norma EN 16582-1:2015



ACCESO PISCINA - ESCALERAS

Escalera pasamanos Standard con peldaño modelo Luxe

Pasamanos y peldaños AISI-316.

	Código	Emb. Standard	Peso Kg Standard	Volumen m ³ Standard	Código Alfanum.	Precio 2020
Escalera de 2 peldaños	05476	1	9,8	0,07	A01	445,28
Escalera de 3 peldaños	05477	1	11,5	0,08	A01	513,18
Escalera de 4 peldaños	05478	1	14,0	0,08	A01	586,31
Escalera de 5 peldaños	05479	1	15,0	0,10	A01	659,49



Escalera pasamanos Muro con peldaño modelo Luxe

Pasamanos y peldaños AISI-316.

	Código	Emb. Standard	Peso Kg Standard	Volumen m ³ Standard	Código Alfanum.	Precio 2020
Escalera de 2 peldaños	05480	1	9,0	0,05	A01	445,28
Escalera de 3 peldaños	05481	1	10,5	0,06	A01	513,18
Escalera de 4 peldaños	05482	1	12,4	0,06	A01	586,31
Escalera de 5 peldaños	05483	1	13,7	0,07	A01	659,49



Escalera pasamanos Mixto con peldaño modelo Luxe

Pasamanos y peldaños AISI-316.

	Código	Emb. Standard	Peso Kg Standard	Volumen m ³ Standard	Código Alfanum.	Precio 2020
Escalera de 2 peldaños	05484	1	9,7	0,07	A01	445,28
Escalera de 3 peldaños	05485	1	11,5	0,08	A01	513,18
Escalera de 4 peldaños	05486	1	12,6	0,09	A01	586,31
Escalera de 5 peldaños	05487	1	14,8	0,09	A01	659,49



Escalera modelo Standard asimétrico

Escaleras con pasamanos modelo Standard, para piscinas enterradas, fabricadas en tubo Ø 43 mm de acero inoxidable acabado pulido brillante. Peldaños en acero inoxidable con superficie antideslizante. Su cuidado diseño garantiza seguridad contra todo tipo de deslizamientos o cortes. Suministradas con anclajes de fijación, previstos para conexión a toma equipotencial. Pasamanos y peldaños en AISI-316.

	Código	Emb. Standard	Peso Kg Standard	Volumen m ³ Standard	Código Alfanum.	Precio 2020
1 peldaño "Luxe" + 1 peldaño seguridad	19938	1	13,0	0,07	A07	424,83
2 peldaños "Luxe" + 1 peldaño seguridad	19939	1	13,9	0,08	A07	477,50
3 peldaños "Luxe" + 1 peldaño seguridad	19940	1	15,8	0,10	A07	538,39
4 peldaños "Luxe" + 1 peldaño seguridad	19941	1	17,0	0,10	A07	594,56



Escalera modelo acceso fácil

Ancho escalera 500 mm. Pasamanos de Ø 43 mm y peldaños inox de seguridad con doble superficie antideslizante. Acabado pulido brillante. Con anclajes de fijación previstos para conexión al circuito equipotencial. Peldaños y pasamanos en acero inox AISI-316.

	Código	Emb. Standard	Peso Kg Standard	Volumen m ³ Standard	Código Alfanum.	Precio 2020
Escalera de 3 peldaños	07782	1	21,6	0,145	A07	672,57
Escalera de 4 peldaños	11979	1	25,9	0,202	A07	761,53



ACCESO PISCINA - ESCALERAS



Cumple con la norma
EN 16582-1:2015

Escalera KOMFY



New

Escalera con pasamanos fabricada en tubo Ø43 de acero inoxidable AISI-316 acabado pulido brillante y peldaños de polipropileno. Su cuidado diseño garantiza seguridad contra todo tipo de deslizamientos o cortes.

	Código	Emb. Standard	Peso Kg Standard	Volumen m ³ Standard	Código Alfanum.	Precio 2020
2 peldaños	73147	1	-	-	A01	491,05
3 peldaños	73148	1	-	-	A01	564,08
4 peldaños	73149	1	-	-	A01	636,10
5 peldaños	73150	1	-	-	A01	720,89

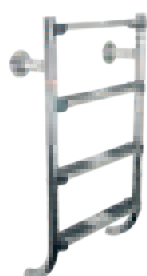

Cumple con la norma
EN 16582-1:2015

Escaleras partidas - Parte inferior



Peldaños y pasamanos Ø 43 mm en acero inox AISI-316 pulido brillante. Fijación con pletinas, juntas elásticas, tacos anclaje y tornillos.

	Código	Emb. Standard	Peso Kg Standard	Volumen m ³ Standard	Código Alfanum.	Precio 2020
3 peldaños "Luxe"	01457	1	6,3	0,04	A07	335,48
4 peldaños "Luxe"	01458	1	7,7	0,05	A07	409,60



Cumple con la norma
EN 16582-1:2015

Escaleras partidas - Parte inferior

Según normativa europea EN 13451-1 y EN 13451-2. Peldaños y pasamanos Ø 43 mm en acero inox AISI-316 pulido brillante. Se complementan combinándolas con cualquier modelo de salidas. Fijación con pletinas, juntas elásticas, tacos anclaje y tornillos.

	Código	Emb. Standard	Peso Kg Standard	Volumen m ³ Standard	Código Alfanum.	Precio 2020
1 peldaño "Luxe" + 1 peldaño seguridad	08090	1	6,0	0,04	A07	285,57
2 peldaños "Luxe" + 1 peldaño seguridad	08091	1	7,6	0,04	A07	330,84
3 peldaños "Luxe" + 1 peldaño seguridad	08092	1	9,0	0,05	A07	376,05
4 peldaños "Luxe" + 1 peldaño seguridad	08093	1	10,5	0,07	A07	436,14

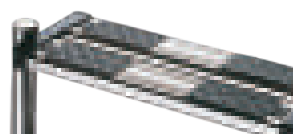

Cumple con la norma
EN 16582-1:2015

Peldaño de seguridad con doble superficie antideslizante



Según normativa europea EN 13451-1 y EN 13451-2. Acero inoxidable AISI-316 con acabado pulido brillante. Para todos los modelos de escalera para piscina enterrada.

	Código	Emb. Standard	Peso Kg Standard	Volumen m ³ Standard	Código Alfanum.	Precio 2020
	70662	1	2,05	0,003	A07	129,85

ACCESO PISCINA - SALIDAS



Modelo 800 x 800 mm

Juego de 2 pasamanos en tubo Ø 43 mm de acero inox AISI-316 pulido brillante. Las salidas de piscina con pletinas se suministran con juntas elásticas, tacos anclaje y tornillos.

	Código	Emb. Standard	Peso Kg Standard	Volumen m ³ Standard	Código Alfanum.	Precio 2020
Fijación mediante pletina	05541	1	9,27	0,10	A07	402,22
Fijación para empotrar	05540	1	8,40	0,10	A07	315,21

ACCESO PISCINA - SALIDAS



Modelo 470 x 800 mm

Juego de 2 pasamanos en tubo Ø 43 mm de acero inox AISI-316 pulido brillante. Las salidas de piscina con pletinas se suministran con juntas elásticas, tacos anclaje y tornillos.

	Código	Emb. Standard	Peso Kg Standard	Volumen m ³ Standard	Código Alfanum.	Precio 2020
Fijación mediante pletina	05542	1	6,97	0,08	A07	354,59
Fijación mediante pletina rectangular	05543	1	7,6	0,08	A07	358,90

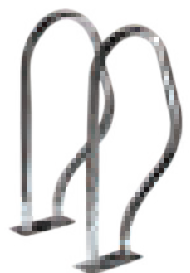

Modelo Cruzado con pletina rectangular

Juego de 2 pasamanos en tubo Ø 43 mm de acero inox AISI-316 pulido brillante. Las salidas de piscina con pletinas se suministran con tacos anclaje y tornillos.

	Código	Emb. Standard	Peso Kg Standard	Volumen m ³ Standard	Código Alfanum.	Precio 2020
Fijación mediante pletina	05544	1	8,46	0,18	A07	437,70



Modelo Paralelo

Juego de 2 pasamanos en tubo Ø 43 mm de acero inox AISI-316 pulido brillante. Para fijación con anclajes cód. 00143 (no incluidos en el suministro).

	Código	Emb. Standard	Peso Kg Standard	Volumen m ³ Standard	Código Alfanum.	Precio 2020
Modelo Paralelo	00110	1	10,0	0,11	A07	426,00



Modelo asimétrico

Juego de 2 pasamanos en tubo Ø 43 mm de acero inox AISI-316 pulido brillante. Para fijación con anclajes cód. 00143 (no incluidos en el suministro).

	Código	Emb. Standard	Peso Kg Standard	Volumen m ³ Standard	Código Alfanum.	Precio 2020
Modelo asimétrico	00111	1	10,1	0,14	A07	406,11



Salidas anclaje exterior / interior

En inox AISI-316 pulido. Ø 43 mm.

Para empotrar

2 unidades. Long. 1220 mm
2 unidades. Long. 1524 mm

Con pletinas

(juntas elásticas, tacos anclaje y tornillos)

2 unidades. Long. 1220 mm
2 unidades. Long. 1524 mm

	Código	Emb. Standard	Peso Kg Standard	Volumen m ³ Standard	Código Alfanum.	Precio 2020
Para empotrar	00034	1	11,4	0,14	A07	335,10
	00035	1	13,0	0,16	A07	350,71
Con pletinas	00036	1	12,2	0,21	A07	449,40
	00037	1	13,6	0,24	A07	483,76





ACCESO PISCINA - SALIDAS

Salidas anclaje exterior

En inox AISI-316 pulido (1 unidad). Ø 43 mm.



	Código	Emb. Standard	Peso Kg Standard	Volumen m ³ Standard	Código Alfanum.	Precio 2020
Para empotrar (anclajes 00042 no incluidos)	07780	1	6,7	0,118	A07	186,84
Con pletinas (juntas elásticas, tacos anclaje y tornillos)	07781	1	6,7	0,118	A07	223,52

ACCESO PISCINA - ACCESORIOS

Anclaje

En material plástico para tubo Ø 43 mm, con conexión a circuito equipotencial.



	Código	Emb. Standard	Peso Kg Standard	Volumen m ³ Standard	Código Alfanum.	Precio 2020
	00042	50	7,0	0,03	A01	12,65

Anclajes articulados

En acero inoxidable AISI-304 pulido para escalera tubo Ø 43 mm.



	Código	Emb. Standard	Peso Kg Standard	Volumen m ³ Standard	Código Alfanum.	Precio 2020
Anclaje articulado sin pletina	00043	1	0,93	0,002	A01	161,25
Anclaje articulado con pletina	08727	1	1,0	0,002	A01	165,04

Anclaje desmontable con pletina

En acero inoxidable AISI-316 pulido para tubo Ø 43 mm, con juntas elásticas, tacos y tornillos.



	Código	Emb. Standard	Peso Kg Standard	Volumen m ³ Standard	Código Alfanum.	Precio 2020
Conjunto de 2 anclajes	07331	1	1,00	0,003	A01	107,97

Anclaje fijación con tornillos

En acero inoxidable pulido AISI-316. Para Ø tubo de 43 mm.



	Código	Emb. Standard	Peso Kg Standard	Volumen m ³ Standard	Código Alfanum.	Precio 2020
Anclaje	00143	2	1,2	0,003	A07	164,53

Tope articulado

En material plástico, articulado mediante rótula de bola. Recomendado para piscinas con liner.



	Código	Emb. Standard	Peso Kg Standard	Volumen m ³ Standard	Código Alfanum.	Precio 2020
Para tubo Ø 43 mm	00045	50	12,6	0,03	A01	12,59
Para tubo Ø 28 mm	00046	50	14,0	0,03	A01	12,47

Consulte los productos de acceso para discapacitados en el capítulo de Piscina Pública.

PASAMANOS

Pasamanos rectos

En inox AISI-316. Tubo Ø 43 mm. Deberá pedirse la longitud necesaria.

	Código	Emb. Standard	Peso Kg Standard	Volumen m ³ Standard	Código Alfanum.	Precio 2020
Con extremos tapados	05545	1	1,5	0,002	A07	61,26
Con extremos abiertos	19946	1	1,3	0,002	A07	45,80
Con 1 extremo tapado y otro abierto	20092	1	1,3	0,002	A07	56,78



Prolongador recto pasamanos

De acero inox AISI-316 pulido brillante. Para la unión de tubos de acero inox Ø 43 mm.

	Código	Emb. Standard	Peso Kg Standard	Volumen m ³ Standard	Código Alfanum.	Precio 2020
	09452	1	0,32	0,001	A07	52,68



Tapetas

Para el extremo del tubo pasamanos Ø 43 mm. Fabricada en acero inox AISI-316 pulido brillante.

	Código	Emb. Standard	Peso Kg Standard	Volumen m ³ Standard	Código Alfanum.	Precio 2020
	08014	1	0,1	0,001	A01	20,32



También disponemos de tubo y los elementos necesarios para instalar agarraderas periféricas u otras formas decorativas.

AGARRADERAS

Agarraderas de inox

Inox AISI-316. Tubo de Ø 43 mm pulido brillante.

	Código	Emb. Standard	Peso Kg Standard	Volumen m ³ Standard	Código Alfanum.	Precio 2020
Con pletinas (se incluyen juntas elásticas, tacos anclaje y tornillos)						
Longitud 0,5 m	00051	2	2,8	0,02	A07	117,05
Longitud 1 m	00052	2	4,3	0,04	A07	145,73
Longitud 2 m	00053	2	7,9	0,09	A07	194,64
Longitud 2,5 m	00054	2	9,5	0,11	A07	220,01



Precio por unidad



PDB
Product Database

Consulte + info en **PRODUCTOS**.
www.astralpool.com

SOPORTE FIJACIÓN PASAMANOS



Soporte recto con pletina



En acero inox AISI-316 pulido brillante para pasamanos Ø 43 mm. Suministrado con tornillos, junta y tacos de anclaje. Recomendamos instalar un soporte por cada metro de pasamanos.

Código	Emb. Standard	Peso Kg Standard	Volumen m ³ Standard	Código Alfanum.	Precio 2020
08013	2	0,5	0,002	A07	42,43



Soporte con extremo tapado



En acero inox pulido brillante AISI-316 para pasamanos de Ø 43 mm. Suministrado con tornillos, junta y tacos de anclaje.

Código	Emb. Standard	Peso Kg Standard	Volumen m ³ Standard	Código Alfanum.	Precio 2020
07789	2	0,6	0,002	A07	50,33



Soporte 90°



En acero inox pulido brillante AISI-316 para pasamanos de Ø 43 mm. Suministrado con tornillos, junta y tacos de anclaje.

Código	Emb. Standard	Peso Kg Standard	Volumen m ³ Standard	Código Alfanum.	Precio 2020
11143	1	1,17	0,002	A07	61,06



ASTRAL-606 Limpiador abrillantador de acero inoxidable

Descalcificador y desengrasante adecuado para todo tipo de superficies de acero inoxidable.



1 Litro
5 Litros

Código	Emb. Standard	Peso Kg Standard	Volumen m ³ Standard	Código Alfanum.	Precio 2020
72845	12 u.	13,8	0,023	A04	10,27
72846	2 u.	22,0	0,034	A04	6,65

Consulte la silla y los accesorios de socorrismo en el capítulo de Piscina Pública.

PALANCAS DE SALTO, TRAMPOLINES Y PLATAFORMAS

Trampolín flexible Dynamic



Pista de gran anchura, fabricado en resina de poliéster y fibra de vidrio. Inalterable a la degradación de los rayos U.V. y a los agentes atmosféricos. Grabado antideslizante en toda la superficie. Suministrado con anclaje. También se adapta al anclaje del modelo 00076.

	Código	Emb. Standard	Peso Kg Standard	Volumen m ³ Standard	Código Alfanum.	Precio 2020
Longitud 1,61 m. Ancho 0,46 m	21392	1	22,0	0,335	A07	784,05

Palanca 1200 Dynamic



Pista de gran anchura, fabricado en resina de poliéster y fibra de vidrio. Inalterable a la degradación de los rayos U.V. y a los agentes atmosféricos. Grabado antideslizante en toda la superficie. Suministrado con anclaje.

	Código	Emb. Standard	Peso Kg Standard	Volumen m ³ Standard	Código Alfanum.	Precio 2020
Longitud 1,20 m. Ancho 0,40 m	20090	1	20,0	0,325	A07	768,18

Modelo Delfino



Trampolín elástico de poliéster y FV, color azul claro. Se suministra con anclajes.

	Código	Emb. Standard	Peso Kg Standard	Volumen m ³ Standard	Código Alfanum.	Precio 2020
Longitud 1,6 m. Altura 0,35 m	00076	1	22,0	0,138	A07	744,46

Modelo Ballesta

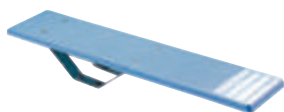

Trampolín ballesta de poliéster y FV, color azul claro. Soporte ballesta de acero galvanizado. Se suministra con anclajes.

	Código	Emb. Standard	Peso Kg Standard	Volumen m ³ Standard	Código Alfanum.	Precio 2020
Long. 1,8 m Alt. 0,25 m Ancho 0,4 m	00077	1	27,0	0,084	A07	915,51

Plataforma

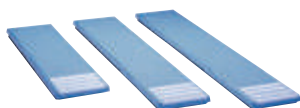

En poliéster y FV color azul cielo con grabado antideslizante. No se suministran anclajes.

	Código	Emb. Standard	Peso Kg Standard	Volumen m ³ Standard	Código Alfanum.	Precio 2020
Anchura 0,40 m						
Longitud 1,8 m	00061	1	16,0	0,046	A07	470,41
Longitud 2,0 m	00062	1	18,0	0,050	A07	494,19
Longitud 2,3 m	00063	1	22,0	0,060	A07	598,72
Anchura 0,46 m						
Longitud 2,5 m	00064	1	31,0	0,080	A07	902,86
Longitud 3,2 m	00065	1	46,0	0,100	A07	1.237,07

TOBOGANES

Modelo curvo



Pista y escalera de poliéster y FV color azul claro. Barandillas en aluminio pintado blanco. Equipado con toma de agua para facilitar el deslizamiento. Se suministra con anclajes.

	Código	Emb. Standard	Peso Kg Standard	Volumen m ³ Standard	Código Alfanum.	Precio 2020
Curva a derecha, altura 1,78 m	00088	1	83,0	2,913	A07	2.692,83
Curva a izquierda, altura 1,78 m	00089	1	83,0	2,913	A07	2.692,83

Modelo Pranaslide



Pista y escalera en poliéster y FV color azul claro. Barandillas en aluminio pintado blanco. Equipado con toma de agua para facilitar el deslizamiento. Se suministra con anclajes.

	Código	Emb. Standard	Peso Kg Standard	Volumen m ³ Standard	Código Alfanum.	Precio 2020
Altura 1,50 m	00085	1	62,0	1,214	A07	2.352,18
Altura 1,80 m	00086	1	70,0	1,368	A07	2.534,37

Modelo recto



Pista en poliéster y FV color azul claro. Peldaños en material plástico. Barandillas de inoxidable pulido. Equipado con toma de agua para facilitar el deslizamiento. Se suministra con anclajes.

	Código	Emb. Standard	Peso Kg Standard	Volumen m ³ Standard	Código Alfanum.	Precio 2020
Altura 1,30 m. Ancho 0,43 m	00081	1	31,0	0,550	A07	1.370,13
Altura 1,80 m. Ancho 0,43 m	00082	1	38,0	0,850	A07	1.599,82

DUCHAS PREMIUM

Ducha Pluvium



Ducha combinada en madera tropical y acero inoxidable AISI-316 satinado. Monomando de control de agua fría y caliente. Rociador orientable de gran tamaño con sistema antical. Su diseño minimalista y compacto proporciona una imagen elegante y moderna para el entorno de la piscina y la alta calidad de los materiales la dotan de una larga vida útil y una mayor resistencia a la intemperie y a la corrosión. Altura del rociador al suelo 2,04 m.

Ducha Pluvium con plato
Ducha Pluvium sin plato

Código	Emb. Standard	Peso Kg Standard	Volumen m ³ Standard	Código Alfanum.	Precio 2020
43583	1	38	0,164	A07	1.745,94
43432	1	27	0,136	A07	1.280,36



ROCIADOR

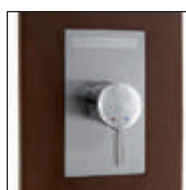

MONOMANDO



Ducha Pluvium Solar



Ducha solar fabricada en madera tropical y acero inoxidable AISI-316 satinado. Incorpora un depósito de aluminio de 30 L. Monomando de control de agua fría y caliente. Rociador orientable de gran tamaño con sistema antical. Su diseño minimalista y compacto proporciona una imagen elegante y moderna para el entorno de la piscina y la alta calidad de los materiales la dotan de una larga vida útil y una mayor resistencia a la intemperie y a la corrosión. Altura del rociador al suelo 2,04 m.

Ducha Pluvium Solar sin plato

Código	Emb. Standard	Peso Kg Standard	Volumen m ³ Standard	Código Alfanum.	Precio 2020
43435	1	37	0,225	A07	1.995,35



Plato para ducha Pluvium



Plato para la ducha Pluvium combinado en madera-acero inox. AISI-316 satinado. Su diseño minimalista y compacto proporciona una imagen elegante y moderna para el entorno de la piscina.

Plato para ducha Pluvium

Código	Emb. Standard	Peso Kg Standard	Volumen m ³ Standard	Código Alfanum.	Precio 2020
43434	1	11	0,028	A07	482,77

DUCHAS PREMIUM



Ducha Iguazu

Ducha de acero inoxidable mate AISI-316 para agua fría y caliente, que incorpora embellecedor frontal blanco en material acrílico. Rociador orientable cuadrado de latón cromado antical, 2 jets frontales con efecto nebulizador controlado por una válvula inversor de 2 vías. El caudal y la temperatura del agua están regulados por una válvula mezcladora.



Ducha Iguazu

Código	Emb. Standard	Peso Kg Standard	Volumen m ³ Standard	Código Alfanum.	Precio 2020
53874	1	27	0,163	A07	1.802,95

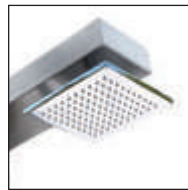

ROCIADOR



MONOMANDO



JETS FRONTALES



Ducha Iguazu solar

Ducha solar en acero inoxidable mate AISI-316 que incorpora embellecedor frontal blanco en material acrílico. Rociador orientable cuadrado de latón cromado antical, 2 jets frontales con efecto nebulizador controlado por una válvula inversor de 2 vías. Con una toma de agua fría permite el calentamiento de ésta mediante un depósito acumulador de aluminio de 30 l aprovechando la energía solar.



Ducha Iguazu solar

Código	Emb. Standard	Peso Kg Standard	Volumen m ³ Standard	Código Alfanum.	Precio 2020
56933	1	32	0,163	A07	2.159,28

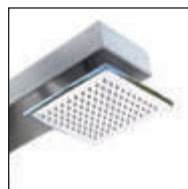

ROCIADOR



MONOMANDO



JETS FRONTALES

DUCHAS - DUCHAS SOLARES



Ducha Niágara solar

Ducha en acero inox pulido AISI-304. Con una sola toma de agua fría permite el calentamiento de ésta mediante un depositador acumulador de aluminio de 30 L aprovechando la energía solar. Dotada de una maneta monomando y un rociador orientable cuadrado antical.



	Código	Emb. Standard	Peso Kg Standard	Volumen m ³ Standard	Código Alfanum.	Precio 2020
Ducha Niágara	53873	1	25	0,26	A07	1.114,06



ROCIADOR



MONOMANDO

Ducha Angel solar



Ducha en aluminio gris. Con una toma de agua fría permite el calentamiento de ésta mediante un depósito acumulador de aluminio de 30 L aprovechando la energía solar. Dotada de una maneta monomando y un rociador con sistema antical.



	Código	Emb. Standard	Peso Kg Standard	Volumen m ³ Standard	Código Alfanum.	Precio 2020
Ducha Angel solar	56932	1	13	0,152	A01	620,27



ROCIADOR



MONOMANDO

DUCHAS - DUCHAS POMO VÁLVULAS



Ducha Niágara

Ducha de acero inoxidable pulido AISI-304 con 1 rociador orientable cuadrado y una válvula de apertura caudal.

	Código	Emb. Standard	Peso Kg Standard	Volumen m ³ Standard	Código Alfanum.	Precio 2020
Ducha Niágara	53872	1	22	0,125	A07	703,67



ROCIADOR



POMO



Angel lavapiés

Ducha de acero inoxidable pulido AISI-304 (diámetro 43 mm) con 1 rociador antical cromado y una válvula de apertura caudal. Incluye grifo lavapiés. Con anclaje incorporado 00107.

	Código	Emb. Standard	Peso Kg Standard	Volumen m ³ Standard	Código Alfanum.	Precio 2020
Ducha Angel lavapiés	52718	1	5,6	0,43	A01	347,59



ROCIADOR



POMO



GRIFO LAVAPIÉS



Angel

Ducha de acero inoxidable pulido AISI-304 (diámetro 43 mm) con 1 rociador antical cromado y una válvula de apertura caudal. Con anclaje incorporado 00107.

	Código	Emb. Standard	Peso Kg Standard	Volumen m ³ Standard	Código Alfanum.	Precio 2020
Ducha Angel	52717	1	5,6	0,43	A01	318,27



ROCIADOR



POMO

DUCHAS - DUCHAS POMO VÁLVULAS

Angel con 2 rociadores

Ducha de acero inoxidable pulido AISI-304 (diámetro 63 mm) con 2 rociadores antical cromados y 2 válvulas de apertura caudal. Con anclaje incorporado código 27333.



	Código	Emb. Standard	Peso Kg Standard	Volumen m ³ Standard	Código Alfanum.	Precio 2020
Ducha Angel con 2 rociadores	59775	1	9,58	0,054	A07	433,07



ROCIADOR



POMO

DUCHAS - DUCHAS TEMPORIZADAS

Ducha temporizada con 1 rociador



Duchas de acero inoxidable AISI-304 pulido, especialmente diseñadas para ser instaladas en instalaciones con alta densidad de usuarios (piscinas públicas o semi-públicas). Las duchas AstralPool para instalaciones públicas se caracterizan por la alta resistencia de sus materiales, considerados anti-vandálicos, y por el ahorro de agua gracias a la incorporación de limitadores de caudal. Fijación al suelo mediante tornillos, con anclaje incorporado.



	Código	Emb. Standard	Peso Kg Standard	Volumen m ³ Standard	Código Alfanum.	Precio 2020
Ducha temporizada con 1 rociador	59776	1	7,2	0,044	A07	444,76



ROCIADOR



PULSADOR TEMPORIZADO

DUCHAS - DUCHAS TEMPORIZADAS



Ducha temporizada con 1 rociador y grifo lavapiés

Duchas de acero inoxidable AISI-304 pulido, especialmente diseñadas para ser instaladas en instalaciones con alta densidad de usuarios (piscinas públicas o semi-públicas). Las duchas AstralPool para instalaciones públicas se caracterizan por la alta resistencia de sus materiales, considerados anti-vandálicos, y por el ahorro de agua gracias a la incorporación de limitadores de caudal. Fijación al suelo mediante tornillos, con anclaje incorporado.



Código	Emb. Standard	Peso Kg Standard	Volumen m ³ Standard	Código Alfanum.	Precio 2020
--------	---------------	------------------	---------------------------------	-----------------	-------------

Ducha temporizada con 1 rociador y lavapiés	59777	1	7,5	0,044	A07	635,94
---	-------	---	-----	-------	-----	--------



ROCIADOR



PULSADORES TEMPORIZADOS



GRIFO LAVAPIES

DUCHAS - PLATOS DE DUCHA

Plato ducha modelo Classic

Dimensiones 100 cm x 80 cm. Rejilla de desagüe en acero inox de gran tamaño. Grabado antideslizante. Fabricado en poliéster + FV. Acabado Gel-Coat.

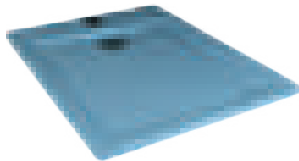

Código	Emb. Standard	Peso Kg Standard	Volumen m ³ Standard	Código Alfanum.	Precio 2020
--------	---------------	------------------	---------------------------------	-----------------	-------------

Con anclaje Ø 43 mm para duchas Angel códigos 52717 y 52718	19723	1	10,0	0,143	A01	497,13
---	-------	---	------	-------	-----	--------

Plato ducha

Dimensiones 80 cm x 80 cm con sumidero de desagüe orientable. Rejilla Ø 130 mm, conexión Ø 50 mm. Fabricado en poliéster + FV.



Código	Emb. Standard	Peso Kg Standard	Volumen m ³ Standard	Código Alfanum.	Precio 2020
--------	---------------	------------------	---------------------------------	-----------------	-------------

Con anclaje Ø 43 mm para duchas Angel códigos 52717 y 52718	00103	1	11,0	0,120	A01	430,63
---	-------	---	------	-------	-----	--------

ASTRALPOOL BIKE

AstralPool Bike

Bicicleta acuática fabricada en tubo cuadrado y rectangular de acero inoxidable AISI-316 acabado pulido brillante. Ideal para uso en instalaciones fitness, wellness, centros spa, instalaciones médicas, hoteles y piscinas privadas.

- Fabricada en acero inoxidable AISI-316L.
- Regulable en altura para diferentes usuarios: sillín y manillar.
- Para uso en piscinas públicas y residenciales desde 1 a 1,5 metros de profundidad.
- Ergonómica.
- Pedal fabricado en PUR.
- Fácil transporte.

Código	Emb. Standard	Peso Kg Standard	Volumen m ³ Standard	Código Alfanum.	Precio 2020
--------	---------------	------------------	---------------------------------	-----------------	-------------

AstralPool Bike	67333	1	20	0,12	A07	1.682,22
-----------------	-------	---	----	------	-----	----------



SEA-DOO YAMAHA - INMERSIÓN PROFESIONAL

New



Sea Wing

El Yamaha SeaWing es uno de los Seascooter más potentes del mercado sin sacrificar la facilidad de uso y su portabilidad. Elegante, compacto y fácil de usar, el SeaWing no solo es importante su velocidad de 4 mph (6,5 km / h) y su capacidad de profundidad de 40 m, sino que pesa solo 3.7 kg. El SeaWing es lo suficientemente práctico como para transportarlo en un avión y su diseño permite a los usuarios meterse en el agua para bucear y nadar con total facilidad.

- Apto para mayores de 16 años
- Volumen apto como equipaje de mano en aviones
- Velocidades de hasta 4 mph / 6.5 km / h
- Peso solo de 3.7 kg
- Tiempo de funcionamiento de hasta 45 minutos con uso normal.
- Ajuste automático de flotabilidad
- Control de velocidad de rotación de 2 niveles
- Clasificación de 40 m / 130 pies
- Soporte GoPro incluido (Cámara GoPro no incluida)
- Tamaño del producto: 500mm (W) x 209mm (H) x 226mm (L)

	Código	Emb. Standard	Peso Kg Standard	Volumen m ³ Standard	Código Alfanum.	Precio 2020
SeaWing	72333	-	-	-	A06	641,78



500LI

El buque insignia de Yamaha 500Li Seascooter cuenta con la mejor potencia y velocidad de su clase. Diseñado tanto para buceadores profesionales como para buceadores recreativos, este potente Seascooter con 500 vatios de potencia se desliza a través del agua a velocidades de hasta 4,35 mph (7 km / h). Los buceadores pueden pasar más tiempo de fondo en el agua al ejercer menos energía.

- Tiempo de funcionamiento de hasta 90 minutos con uso normal (uso continuo a alta velocidad de hasta 40 minutos)
- Calificación de 130 pies / 40 m
- Velocidad hasta 4.35 MPH / 7 KM / H
- Control de velocidad de rotación de 3 niveles
- Indicador de nivel de batería
- Sistema superior de prevención de inundaciones
- Sistema de ajuste automático de la flotabilidad.
- Alimentado por una batería reemplazable de iones de litio de alto rendimiento
- Sólo pesa 21 lb / 9.5 kg, incluida la batería
- Tamaño del producto: 12.6 " x 11.8" x 24" / 319 x 300 x 610 (mm)

	Código	Emb. Standard	Peso Kg Standard	Volumen m ³ Standard	Código Alfanum.	Precio 2020
Yamaha Seascooter 500 LI	69594	-	-	-	A06	1.499,57

SEA-DOO YAMAHA - INMERSIÓN PROFESIONAL

350LI



El Yamaha 350Li es un Seascooter con todas las funciones que te permite navegar bajo el agua con una velocidad máxima de hasta 3.7 mph (6 km / h). Cambie fácilmente entre 3 velocidades de rotación a medida que conserva su energía durante más tiempo. El sistema automático de flotabilidad, diseñado para agua salada, le permite concentrarse en el paisaje y no en su equipo.

- Tiempo de funcionamiento de hasta 75 minutos con el uso normal (uso continuo a alta velocidad de hasta 30 minutos)
- Clasificación de 130 pies / 40 m
- Velocidad de hasta 3.7 MPH / 6 KM / H
- Control de velocidad de rotación de 3 niveles
- Indicador de nivel de batería
- Sistema superior de prevención de inundaciones
- Alimentado por una batería reemplazable de iones de litio de alto rendimiento. (Batería actualizable de 500W disponible)
- Ajuste automático de la flotabilidad
- Solo pesa 19 lb / 8.6 kg, incluida la batería
- Tamaño del producto: 12.6" x 11.8" x 24" / 319 x 300 x 610 (mm)

	Código	Emb. Standard	Peso Kg Standard	Volumen m ³ Standard	Código Alfanum.	Precio 2020
Yamaha Seascooter 350 LI	69595	-	-	-	A06	1.046,58

220LI



El Yamaha 220Li presenta la potencia y la conveniencia de una batería de iones de litio con control de velocidad de rotación de 2 niveles. Ahorre energía y navegue con velocidades de hasta 3.1 mph (5 km / h). Cambie fácilmente las baterías para disfrutar de múltiples inmersiones.

- Tiempo de funcionamiento de hasta 60 minutos con uso normal (uso continuo a alta velocidad de hasta 30 minutos)
- Clasificación de 100 pies / 30 m
- Velocidad de hasta 3.1 MPH / 5 KM / H
- Control de velocidad de rotación de 2 niveles.
- Indicador de nivel de batería
- Sistema superior de prevención de inundaciones
- Alimentado por una batería reemplazable de iones de litio de alto rendimiento (Batería actualizable de 500W o 350W disponible)
- Ajuste automático de flotabilidad
- Peso de solo 19 lb / 8.6 kg, incluida la batería
- Tamaño del producto: 12.6 "x 11.8" x 24 " / 319 x 300 x 610 (mm)

	Código	Emb. Standard	Peso Kg Standard	Volumen m ³ Standard	Código Alfanum.	Precio 2020
Yamaha Seascooter 220 LI	69596	-	-	-	A06	798,93

SEA-DOO YAMAHA - INMERSIÓN PROFESIONAL

275L



El Yamaha 275L Seascooter es una poderosa máquina de buceo con una batería de ácido de plomo sellada personalizada de 12v. Calificado a 130 pies (40 m), el 275L viajará a velocidades de hasta 3.3 mph (5.3 km / h). El 275L es un verdadero caballo de trabajo diseñado para personas que bucean con frecuencia y dependen de su equipo.

- Funciona hasta 2 horas con uso normal (uso continuo a alta velocidad de hasta 50 minutos)
- Calificación de 130 pies / 40 m
- Velocidad hasta 3.3 MPH / 5.3 KM / H
- Control de velocidad de rotación de 3 niveles
- Sistema superior de prevención de inundaciones
- Sistema automático de ajuste de flotabilidad (diseñado para el uso de agua salada)
- Alimentado por una batería sellada de plomo-ácido (se requiere mantenimiento ocasional de la batería)
- Tamaño del producto: 12.6" x 12.6" x 28" / 320 x 320 x 710 (mm)
- Peso solo de 32 lb / 14.5 kg, incluida la batería

	Código	Emb. Standard	Peso Kg Standard	Volumen m ³ Standard	Código Alfanum.	Precio 2020
Yamaha Seascooter 275 L	69848	-	-	-	A06	996,53

SEA-DOO YAMAHA - BUCEO RECREATIVO

RDS 300



El Yamaha RDS300 Seascooter es ligero y potente. Diseñado para navegar a velocidades de hasta 3.0 mph (4.8 km / h), el RDS300 le permitirá maximizar su experiencia de buceo bajo el agua. Con un índice de profundidad de 100 pies (30 m) y control de velocidad rotacional de 2 niveles *, el RDS300 es perfecto para los entusiastas del buceo recreativo.

- Ejecute hasta 1,5 horas con el uso normal (uso continuo a alta velocidad de hasta 30 minutos)
- Calificación de 100 pies / 30 m
- Velocidad hasta 3 mph / 4.8 km / h
- Control de velocidad de rotación de 2 niveles (para modelo de EE. UU.) * Control de velocidad simple.
- Su construcción impermeable evita inundaciones accidentales.
- Protección de casco de caucho resistente a los impactos.
- Las características de seguridad superiores incluyen: apagado automático cuando se liberan los disparadores, función de interruptor térmico y sensor de fugas de agua
- Cámara de control de flotabilidad extraíble (el RDS300 está diseñado para su uso en agua salada. Tendrá menos flotabilidad en el agua dulce y puede hundirse lentamente en cuerpos de agua fresca).
- Alimentado por una batería sellada de plomo-ácido (se requiere un mantenimiento ocasional de la batería)
- Tamaño del producto: 24" x 15.2" x 12.3" / 612 x 385 x 312 (mm)
- Peso de solo 18 lbs / 8.2 kg incluyendo la batería

	Código	Emb. Standard	Peso Kg Standard	Volumen m ³ Standard	Código Alfanum.	Precio 2020
Yamaha Seascooter RDS 300	69597	-	-	-	A06	606,10

SEA-DOO YAMAHA - BUCEO RECREATIVO

RDS 280



El Yamaha RDS280 Seascooter es liviano y eficiente, con un tiempo de ejecución de hasta 1.5 horas con uso normal. Este Seascooter de velocidad única navegará a velocidades de hasta 2.8 mph (4.5 km / h) y tendrá una profundidad de 100 pies (30 m). Perfecto para aventuras de buceo recreativo y snorkeling.

- Funciona hasta 1.5 horas con uso normal (uso continuo hasta 30 minutos)
- Calificación de 100 pies / 30 m
- Velocidad hasta 2.8 mph / 4.5 km / h
- Su construcción impermeable evita inundaciones accidentales.
- Cámara de control de flotabilidad extraíble (el RDS280 está diseñado para su uso en agua salada. Tendrá menos flotabilidad en el agua dulce y puede hundirse lentamente en cuerpos de agua fresca).
- Alimentado por una batería sellada de plomo-ácido (se requiere un mantenimiento ocasional de la batería)
- Tamaño del producto: 25.1" x 15" x 12.6" / 631 x 385 x 322 (mm)
- Peso de solo 18 lbs / 8.2 kg incluyendo la batería

	Código	Emb. Standard	Peso Kg Standard	Volumen m ³ Standard	Código Alfanum.	Precio 2020
Yamaha Seascooter RDS 280	69592	-	-	-	A06	506,27

RDS 250



El Yamaha RDS250 Seascooter ofrece un equilibrio perfecto entre tiempo de ejecución y velocidad. Calificado a una profundidad de 100 pies (30 m), el RDS250 viajará a velocidades de hasta 2.5 mph (4 km / h). Combine eso con un tiempo de ejecución de hasta 2 horas y el RDS250 es el vehículo perfecto para los días de inmersión de espalda a espalda.

- Ejecución de hasta 2 horas con uso normal (uso continuo de hasta 45 minutos)
- Calificado a 100 pies / 30 m
- Velocidad hasta 2.5 mph / 4 km / h
- Su construcción impermeable evita inundaciones accidentales.
- Cámara de control de flotabilidad extraíble (el RDS250 está diseñado para su uso en agua salada. Tendrá menos flotabilidad en el agua dulce y puede hundirse lentamente en cuerpos de agua fresca).
- Alimentado por una batería sellada de plomo-ácido (se requiere un mantenimiento ocasional de la batería)
- Tamaño del producto: 24" x 15.2" x 12.3" / 612 x 385 x 312 (mm)
- Peso de solo 18 lbs / 8.2 kg incluyendo la batería

	Código	Emb. Standard	Peso Kg Standard	Volumen m ³ Standard	Código Alfanum.	Precio 2020
Yamaha Seascooter RDS 250	69591	-	-	-	A06	451,28

SEA-DOO YAMAHA - BUCEO RECREATIVO

RDS 200



El Yamaha RDS200 Seascooter es el vehículo perfecto para navegar a través del agua. Con una profundidad de 65 pies (20 m) y una velocidad de crucero de 2.0 mph (3,2 km / h), el RDS200 está diseñado tanto para buceadores recreativos como para entusiastas del buceo.

- Funciona hasta 1 hora con uso normal (uso continuo hasta 40 minutos)
- Calificado a 65 pies / 20 m
- Velocidad hasta 2 mph / 3.2 km / h
- Cámara de control de flotabilidad extraíble (el RDS200 está diseñado para su uso en agua salada. Tendrá menos flotabilidad en el agua dulce y puede hundirse lentamente en cuerpos de agua fresca).
- Alimentado por una batería sellada de plomo-ácido (se requiere mantenimiento ocasional de la batería)
- Tamaño del producto: 24" x 15.2" x 12.3" / 612 x 385 x 312 (mm)
- Peso de solo 13 lbs / 6 kg, incluida la batería

	Código	Emb. Standard	Peso Kg Standard	Volumen m ³ Standard	Código Alfanum.	Precio 2020
Yamaha Seascooter RDS 200	69847	-	-	-	A06	351,95

SEA-DOO YAMAHA - RECREATIVO

Explorer



El Yamaha Explorer Seascooter es un modelo de nivel de entrada diseñado para buceadores recreativos y buceadores más jóvenes. Navegando a velocidades de hasta 2.5 mph (4 km / h) con una clasificación de profundidad de 30 pies (10 m), el Explorer es perfecto para buceos poco profundos, aventuras de snorkel o caza de peces.

- Duración de 1 hora con uso normal (uso continuo de hasta 20 minutos)
- Velocidad hasta 2.5 mph / 4 km / h
- Clasificado a 30 pies / 10 m
- Construcción totalmente impermeable.
- Diseño extremadamente compacto, características de seguridad que incluyen rejilla de seguridad, apagado automático y operación de doble gatillo.
- Flotabilidad positiva (el Seascooter está diseñado para su uso en agua salada. Tendrá menos flotabilidad en el agua dulce y puede hundirse lentamente en cuerpos de agua fresca).
- Peso de solo 11.5 lbs / 5.2 kg incluyendo la batería
- Tamaño del producto: 11.77" x 11.10" x 20.5" / 299 x 282 x 520 (mm)

	Código	Emb. Standard	Peso Kg Standard	Volumen m ³ Standard	Código Alfanum.	Precio 2020
Explorer	69590	-	-	-	A06	271,51

SEA-DOO YAMAHA - RECREATIVO

Seal



El Yamaha Seal Seascooter está diseñado para la diversión acuática familiar. Haga un crucero alrededor de la piscina, el lago o el océano a velocidades de hasta 2.0 mph (3.2 km / h). Conecta tu cámara y graba tus aventuras acuáticas. Seal está equipado con características de seguridad que incluyen una rejilla protectora y un control de doble disparo con apagado automático.

- Funciona hasta 1.5 horas con uso normal (uso continuo hasta 30 minutos)
- Velocidad hasta 2 mph / 3.2 km / h
- Calificado a 15 pies / 5 m
- Construcción totalmente impermeable.
- Diseño extremadamente compacto, características de seguridad que incluyen rejilla de seguridad, apagado automático y operación de doble gatillo.
- Flotabilidad positiva (el Seascooter está diseñado para su uso en agua salada. Tendrá menos flotabilidad en el agua dulce y puede hundirse lentamente en cuerpos de agua fresca).
- Tamaño del producto: 11.25" x 11.25" x 19" / 285 x 283 x 483 (mm)
- Peso sólo 12 libras / 5,4 kg

	Código	Emb. Standard	Peso Kg Standard	Volumen m ³ Standard	Código Alfanum.	Precio 2020
Seal	69593	-	-	-	A06	227,86

Scout



El Yamaha Scout Seascooter es ideal para bucear, nadar y jugar en la piscina. Este modelo más pequeño y liviano para jóvenes de 8 a 10 años supervisados por adultos (hasta 100 libras / 45.4 kg) es impermeable a 10 pies y puede ofrecer una hora de juego con una sola carga.

- Funciona hasta 1 hora con uso normal (uso continuo hasta 40 minutos)
- Velocidad hasta 1 mph / 1.6 km / h
- Calificado a 10 pies / 3 m
- Funciones de seguridad completas (apagado automático cuando se suelta)
- Flotabilidad positiva (Tendrá menos flotabilidad en el agua dulce, el lago o la piscina y puede hundirse lentamente en tales aguas).
- Tamaño del producto: 10.5 "x 10.5" x 13.3 " / 265.5 x 265.5 x 338 (mm)

	Código	Emb. Standard	Peso Kg Standard	Volumen m ³ Standard	Código Alfanum.	Precio 2020
Scout	69588	-	-	-	A06	152,34

Pool Jet

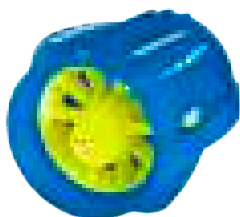

El Yamaha POOLJET está diseñado para la diversión acuática. Navegue alrededor de la piscina o el lago a velocidades de hasta 1.2 mph (2.0 km / h). PoolJet está equipado con características de seguridad que incluyen una rejilla protectora y un control de doble disparo con apagado automático.

- Funciona hasta 30 minutos con uso normal (uso continuo hasta 20 minutos)
- Velocidad hasta 1.2 mph / 2.0 km / h
- Construcción totalmente impermeable.
- Diseño extremadamente compacto, características de seguridad que incluyen rejilla de seguridad, apagado automático y operación de doble gatillo.
- Flotabilidad positiva (Tendrá menos flotabilidad en el agua dulce, el lago o la piscina y puede hundirse lentamente en tales aguas).
- Tamaño del producto: 10.63 "x 10.31" x 7.65 " / 270 x 262 x 202 (mm)
- Peso solo 3.52 lbs / 1.6 kg

	Código	Emb. Standard	Peso Kg Standard	Volumen m ³ Standard	Código Alfanum.	Precio 2020
Pool jet	71545	-	-	-	A06	83,19

SEA-DOO YAMAHA - RECREATIVO

Aqua Cruise



El Yamaha Aqua Cruise está diseñado para la diversión acuática. Navegue alrededor de la piscina o el lago a velocidades de hasta 2.0 mph (3.2 km / h) Fácil de montar y conducir. Sistemas de protección que incluyen el bloqueo del interruptor maestro, protección contracorriente, protección de bajo voltaje, protección de alta temperatura, protección contra bloqueo, protección contra ingreso de dedos.

- Tiempo de funcionamiento hasta 1 hora con uso normal.
- Velocidad hasta 2 mph / 3,2 km / h (uso continuo hasta 40 minutos)
- Diseñado para un jinete, de 8 años en adelante / diseñado para transportar un máximo de 155 lb / 70kgs)
- Vejiga de PVC de gran espesor
- Funciona con batería (batería recargable y cargador incluidos)
- Tamaño del producto (aprox. Tamaño inflado): 58 "(L) x 34" (W) / 147.32 (L) x 86.36 (W) (cm)
- Funciones de seguridad que incluyen hélice totalmente enjaulada, bloqueo de interruptor maestro y sistema de prevención de sobrecalentamiento
- Función de apagado automático
- Kit de reparación de pinchazos

	Código	Emb. Standard	Peso Kg Standard	Volumen m ³ Standard	Código Alfanum.	Precio 2020
Aqua Cruise	69587	-	-	-	A06	230,42

SEA-DOO YAMAHA - BATERIAS

Para Seawing

New



	Código	Emb. Standard	Peso Kg Standard	Volumen m ³ Standard	Código Alfanum.	Precio 2020
Bateria para Seawing	73129	-	-	-	A06	284,91

Para 500LI



	Código	Emb. Standard	Peso Kg Standard	Volumen m ³ Standard	Código Alfanum.	Precio 2020
Bateria para 500LI	RS1B	-	-	-	A06	677,32

Para 350LI



	Código	Emb. Standard	Peso Kg Standard	Volumen m ³ Standard	Código Alfanum.	Precio 2020
Bateria para 350LI	RS2B	-	-	-	A06	564,25

SEA-DOO YAMAHA - BATERIAS



Para 220LI

Bateria para 220LI

Código	Emb. Standard	Peso Kg Standard	Volumen m ³ Standard	Código Alfanum.	Precio 2020
RS3B	-	-	-	A06	408,40



Para 275L

Bateria para 275L

New

Código	Emb. Standard	Peso Kg Standard	Volumen m ³ Standard	Código Alfanum.	Precio 2020
YZS7B	-	-	-	A06	204,92



Para RDS300 y RDS250

Bateria para RDS300, RDS250 y RDS280

Código	Emb. Standard	Peso Kg Standard	Volumen m ³ Standard	Código Alfanum.	Precio 2020
SDGTIV5BAT	-	-	-	A06	86,59



Para RDS200

Bateria para RDS200

New

Código	Emb. Standard	Peso Kg Standard	Volumen m ³ Standard	Código Alfanum.	Precio 2020
YZS4B3	-	-	-	A06	63,26

SEA-DOO YAMAHA - BATERIAS

New

Para Explorer y Seal



Bateria para Explorer y Seal

Código	Emb. Standard	Peso Kg Standard	Volumen m ³ Standard	Código Alfanum.	Precio 2020
SDLARBAT	-	-	-	A06	70,56

New

Para Scout



Bateria para Scout

Código	Emb. Standard	Peso Kg Standard	Volumen m ³ Standard	Código Alfanum.	Precio 2020
SDZS4D	-	-	-	A06	44,85

New

Para Aqua Cruise



Bateria para Aqua Cruise

Código	Emb. Standard	Peso Kg Standard	Volumen m ³ Standard	Código Alfanum.	Precio 2020
SDZS4E	-	-	-	A06	51,45

JUEGOS Y ORNAMENTOS ACUÁTICOS



Juegos y ornamentos acuáticos Pluvium

Ornamentos acuáticos AstralPool Signature que revalorizan la piscina residencial añadiendo un toque de diseño y elegancia sin olvidar su principal función: aumentar el bienestar del bañista. Se presentan el cañón y la cascada PLUVIUM. Combinan madera tropical y acero inoxidable AISI 316 satinado. Estos nuevos productos complementan la gama Pluvium de duchas AstralPool Signature. 3 años garantía.

Cañón Pluvium 7 m³/h, 5 m.c.a.

Cascada Pluvium 12 m³/h, 2 m.c.a.

Código	Emb. Standard	Peso Kg Standard	Volumen m ³ Standard	Código Alfanum.	Precio 2020
45868	1	11	0,089	A07	1.553,53
45869	1	31	0,284	A07	2.337,44

Los juegos NO incluyen anclaje, bomba, armario de maniobra ni aspiraciones. Se recomiendan los siguientes anclajes:

Anclajes cañón Pluvium

Anclajes cascada Pluvium

Código	Emb. Standard	Peso Kg Standard	Volumen m ³ Standard	Código Alfanum.	Precio 2020
45872	1	2,0	0,005	A07	238,67
45873	1	3,5	0,015	A07	485,13



ATENCIÓN: Los juegos NO incluyen bomba, armario maniobra ni aspiraciones

RECOMENDADO

Ducha Pluvium

Ver p.83



ATENCIÓN: Los juegos NO incluyen bomba, armario maniobra ni aspiraciones

JUEGOS Y ORNAMENTOS ACUÁTICOS

Cascadas residenciales A-350 y A-500



- Gama de cascadas de ornamentación para mejorar el atractivo de las piscinas.
- Fabricadas en acero inoxidable AISI-304 y AISI-316.
- Acabado pulido.
- Fijación al suelo mediante tornillos y tacos de anclaje.
- Conexión R Ext 1½".

	Código	Emb. Standard	Peso Kg Standard	Volumen m ³ Standard	Código Alfanum.	Precio 2020
Cascada residencial A-350 AISI-316	65104	1	10	-	A01	974,24
Cascada residencial A-500 AISI-316	65105	1	13	-	A01	1.274,37
Cascada residencial A-350 AISI-304	65106	1	10	-	A01	936,64
Cascada residencial A-500 AISI-304	65107	1	13	-	A01	1.223,16



Cascada residencial

Cascada residencial en acero inoxidable pulido. Sujeción en el suelo con tornillos y tacos de anclaje.

	Código	Emb. Standard	Peso Kg Standard	Volumen m ³ Standard	Código Alfanum.	Precio 2020
A-350 Acero Inox AISI-316, 12 m ³ /h 2 mca	52244	1	10	0,12	A07	840,87
A-500 Acero Inox AISI-316, 18 m ³ /h 2 mca	52245	1	15	0,24	A07	897,90

Código	Aspiración hormigón	Bomba*	Armario de maniobra	*Opcional Pulsador + Interruptor
52244	00302 x 2	65560	25719	04047 + 04050
52245	00302 x 2	65562	25719	04047 + 04050

*Opcional: componentes para la activación de la cascada desde la piscina.

ATENCIÓN: Los juegos NO incluyen bomba, armario maniobra ni aspiraciones

JUEGOS Y ORNAMENTOS ACUÁTICOS

Nueva gama de cascadas para piscinas residenciales fabricadas de acero inoxidable 316. La gama esta formada por tres cascadas con diseños diferenciados y actuales. Incluido anclaje en todos los modelos. Bomba recomendada de 1/2 CV, código 38769. Acabado pulido + satinado.



Cascada Classic



	Código	Emb. Standard	Peso Kg Standard	Volumen m ³ Standard	Código Alfanum.	Precio 2020
Cascada Classic. H-700 A-500 AISI-316.	57095	1	28	0,38	A07	1.912,29



Cascada Straight



	Código	Emb. Standard	Peso Kg Standard	Volumen m ³ Standard	Código Alfanum.	Precio 2020
Cascada Straight. H-700 A-500 AISI-316.	57096	1	36	0,25	A07	2.203,27



Cascada One



	Código	Emb. Standard	Peso Kg Standard	Volumen m ³ Standard	Código Alfanum.	Precio 2020
Cascada One. H-700 A-500 AISI-316.	57097	1	36	0,25	A07	1.851,71

RECOMENDADO



Bomba Victoria Plus Silent

Ver p.171

ATENCIÓN: Los juegos NO incluyen bomba, armario maniobra ni aspiraciones



JUEGOS Y ORNAMENTOS ACUÁTICOS

Cascadas decorativas

En acero inoxidable AISI-316.



	Código	Emb. Standard	Peso Kg Standard	Volumen m ³ Standard	Código Alfanum.	Precio 2020
Ancho (A) 300 mm. Conexión (B) 1 1/2"	05577	1	6,9	0,06	A07	601,49
Ancho (A) 600 mm. Conexión (B) 2"	05578	1	11,9	0,09	A07	924,41

Código juego	Embellecedor	Anclaje		Aspiración		Bomba	Armario Maniobra		
		Hormigón	Liner	Hormigón	Liner		Pulsador manual	Pulsador neumático	
								Hormigón	Liner
05577	-	-	-	19987 x 1	20091 x 1	65558	19988	07669	07868
05578	-	-	-	19987 x 2	20091 x 2	65565	19989	17154	17155

Nota: El pulsador neumático incluye: armario de maniobra, pasamuros y pulsador.

Cañón residencial

Cañón residencial en acero inoxidable pulido. Sujeción en el suelo con tornillos y tacos de anclaje.



	Código	Emb. Standard	Peso Kg Standard	Volumen m ³ Standard	Código Alfanum.	Precio 2020
Acero inox AISI-316						
Boca Circular - 5 m ³ /h, 2 m.c.a.	52242	1	3	0,12	A07	380,61
Boca Plana - 15 m ³ /h, 2 m.c.a.	52243	1	5	0,13	A07	380,61
Acero inox AISI-304						
Boca Circular - 5 m ³ /h, 2 m.c.a.	52238	1	3	0,12	A07	356,27
Boca Plana - 15 m ³ /h, 2 m.c.a.	52239	1	5	0,13	A07	356,27

Código	Aspiración hormigón	Bomba	Armario de maniobra	*Opcional Pulsador + Interruptor
52242	00302	65557	25718	04047 + 04050
52243	00302 x 2	65566	25719	04047 + 04050
52238	00302	65557	25718	04047 + 04050
52239	00302 x 2	65560	25719	04047 + 04050

*Opcional: componentes para la activación del cañón desde la piscina.

EQUIPOS NATACIÓN CONTRACORRIENTE MARLIN - GUÍA RÁPIDA DE SELECCIÓN

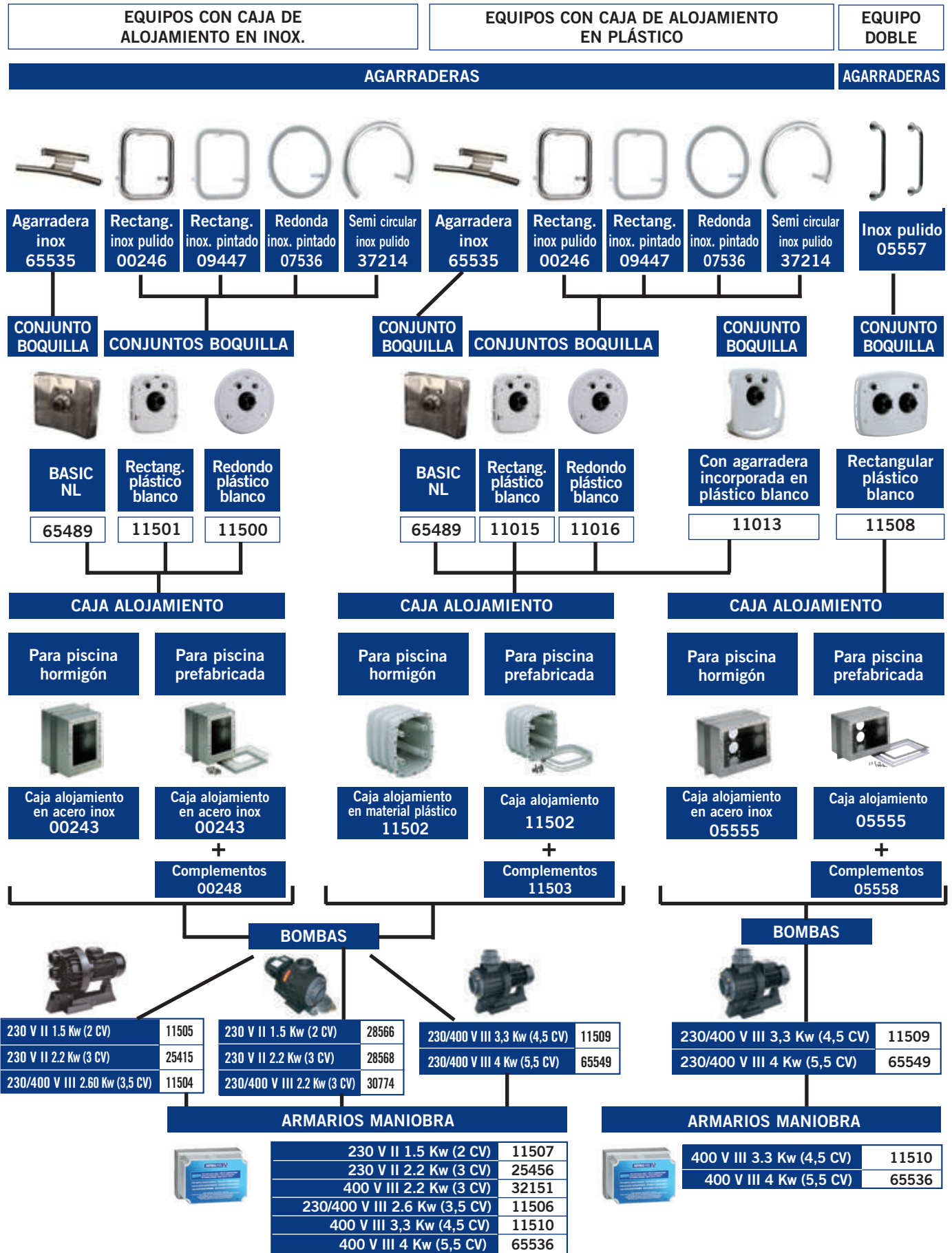

EQUIPOS NATACIÓN CONTRACORRIENTE



Kit contracorriente Basic NL

Kit E.C.C. compuesto por:

- Boquilla impulsión orientable fabricada en acero inoxidable AISI-316, con regulación de caudal agua-aire, pulsador paro-marcha y con capacidad de aspiración de 60 m³/h.
- Agarradera.
- Bomba de 5,5 CV.
- Armario de potencia y control.
- Caja de alojamiento fabricada en acero inoxidable AISI-316.

	Código	Emb. Standard	Peso Kg Standard	Volumen m ³ Standard	Código Alfanum.	Precio 2020
Basic NL Hormigón	66470	1	-	-	A02	3.676,73
Basic NL Liner	66471	1	-	-	A02	3.808,88



Kit contracorriente Basic N.D

Kit E.C.C. compuesto por:

- Boquilla impulsión (aire-agua) fabricada en acero inoxidable AISI-316.
- Pulsador piezo-eléctrico iluminado ON-OFF fabricado en acero inoxidable AISI-316.
- Reja de aspiración de 60 m³/h fabricada en acero inoxidable AISI-316 pulido.
- Bomba de 5,5 CV.
- Caudal de 60 m³/h.
- Armario de potencia y control.
- Caja de alojamiento.

	Código	Emb. Standard	Peso Kg Standard	Volumen m ³ Standard	Código Alfanum.	Precio 2020
Basic ND Hormigón	65498	1	-	-	A02	4.055,54
Basic ND Liner	66044	1	-	-	A02	5.203,13



Kit contracorriente Advance N.D

Kit E.C.C. compuesto por:

- Boquilla impulsión (aire-agua) fabricada en acero inoxidable AISI-316 pulido.
- Pulsador piezo-eléctrico iluminado ON-OFF y +/- fabricado en acero inoxidable AISI-316.
- Reja de aspiración de 60 m³/h fabricada en acero inoxidable AISI-316 pulido.
- Bomba de 5,5 CV.
- Caudal regulable de 23 m³/h a 60 m³/h mediante variador de velocidad.
- Armario de potencia y control.
- Caja de alojamiento.

	Código	Emb. Standard	Peso Kg Standard	Volumen m ³ Standard	Código Alfanum.	Precio 2020
Advance ND Hormigón	65497	1	-	-	A02	6.640,40
Advance ND Liner	66043	1	-	-	A02	7.788,00



Conjunto boquilla contracorriente Basic NL

Conjunto boquilla contracorriente renovado con un nuevo diseño, frontal de Inox AISI-316 pulido, intercambiable con conjuntos boquillas (11499 y 11014), boquilla orientable impulsión agua aire, capacidad de aspiración 60 m³/h, pulsador marcha/paro. Sistema de agarradera opcional (código 65535).

	Código	Emb. Standard	Peso Kg Standard	Volumen m ³ Standard	Código Alfanum.	Precio 2020
Conjunto boquilla Basic NL para cajas alojamiento inox y plástico	65489	1	-	-	A02	1.148,71

EQUIPOS NATACIÓN CONTRACORRIENTE



Conjuntos boquilla con carátula frontal redonda en plástico color blanco



Compuesto de: Carátula frontal, conjunto boquilla, mando paro/marcha y mando regulación de aire. Componentes en acero inox AISI-316.

	Código	Emb. Standard	Peso Kg Standard	Volumen m ³ Standard	Código Alfanum.	Precio 2020
Para caja de alojamiento en inox	11500	1	5,0	0,045	A02	1.432,36
Para caja de alojamiento en plástico	11016	1	4,4	0,056	A02	1.194,80



Conjuntos boquilla con carátula frontal rectangular en plástico color blanco



Compuesto de: Carátula frontal, conjunto boquilla, mando paro/marcha y mando regulación de aire. Componentes en acero inox AISI-316.

	Código	Emb. Standard	Peso Kg Standard	Volumen m ³ Standard	Código Alfanum.	Precio 2020
Para caja de alojamiento en inox	11501	1	5,0	0,045	A02	1.361,83
Para caja de alojamiento en plástico	11015	1	3,9	0,039	A02	1.194,82



Conjuntos boquilla con carátula frontal rectang. en plástico blanco y agarradera incorporada



Compuesto de: Carátula frontal, conjunto boquilla, mando paro/marcha y mando regulación de aire.

	Código	Emb. Standard	Peso Kg Standard	Volumen m ³ Standard	Código Alfanum.	Precio 2020
Para caja de alojamiento en plástico	11013	1	4,2	0,039	A02	1.009,00



Conjuntos boquilla con carátula frontal rectangular en plástico color blanco



Compuesto de: Carátula frontal, conjunto boquilla, mando paro/marcha y mando regulación de aire. Componentes en acero inox AISI-316.

	Código	Emb. Standard	Peso Kg Standard	Volumen m ³ Standard	Código Alfanum.	Precio 2020
	11508	1	7,0	0,065	A02	1.773,43



Agarradera E.C.C aspiración frontal



Agarradera fabricada en acero inoxidable AISI-316, para montaje con el nuevo equipo contracorriente Basic NL en códigos 66470 y 66471.

	Código	Emb. Standard	Peso Kg Standard	Volumen m ³ Standard	Código Alfanum.	Precio 2020
	65535	1	-	-	A02	217,17

EQUIPOS NATACIÓN CONTRACORRIENTE



Agarraderas rectangulares en inox pintado



En inox AISI-316 pintado. Especialmente indicada para los conjuntos boquilla 11015 y 11501, aunque permite el montaje en cualquiera de los anteriores conjuntos boquilla, excepto en el modelo 11013.

Código	Emb. Standard	Peso Kg Standard	Volumen m ³ Standard	Código Alfanum.	Precio 2020
09447	1	1,4	0,013	A02	393,92



Agarraderas rectangulares en inox pulido



En inox AISI-316 pulido. Especialmente indicada para los conjuntos boquilla 11014 y 11499, aunque permite el montaje en cualquiera de los anteriores conjuntos boquilla, excepto en el modelo 11013.

Código	Emb. Standard	Peso Kg Standard	Volumen m ³ Standard	Código Alfanum.	Precio 2020
00246	1	1,48	0,01	A02	308,06



Agarradera semi circular en inox pulido



En inox AISI-316 pulido. Especialmente indicada para los modelos de kits de natación contracorriente Marlin; Marlin 30 II, Marlin 30 III y Marlin 45 III, aunque permite el montaje en cualquiera de los conjuntos de boquillas, excepto en el modelo 11013.

Código	Emb. Standard	Peso Kg Standard	Volumen m ³ Standard	Código Alfanum.	Precio 2020
37214	1	1,62	0,018	A02	225,81

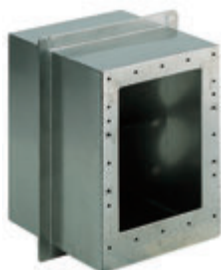

Caja alojamiento inox



En acero inoxidable AISI-316 de 240 mm de profundidad. Prevista para instalar, tanto en piscina de hormigón, como prefabricada. Suministro con elementos de estanqueidad y dos mangueras pasacables de 3 m.

Código	Emb. Standard	Peso Kg Standard	Volumen m ³ Standard	Código Alfanum.	Precio 2020
00243	1	7,79	0,04	A02	645,02

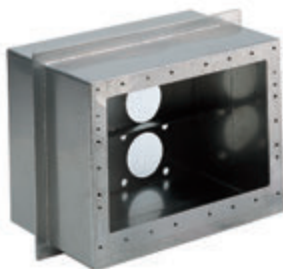

Caja alojamiento doble



En acero inoxidable AISI-316 de 240 mm de profundidad. Prevista para instalar, tanto en piscina de hormigón, como prefabricada. Suministro con elementos de estanqueidad y dos mangueras pasacables de 3 m.

Código	Emb. Standard	Peso Kg Standard	Volumen m ³ Standard	Código Alfanum.	Precio 2020
05555	1	11,4	0,06	A02	950,19



Caja alojamiento



En material plástico inalterable. Suministro con elementos de estanqueidad y dos mangueras pasacables de 3 m.

Código	Emb. Standard	Peso Kg Standard	Volumen m ³ Standard	Código Alfanum.	Precio 2020
11502	1	5,0	0,036	A02	400,37

EQUIPOS NATACIÓN CONTRACORRIENTE



Complemento para montaje de piscinas liner y poliéster

En material plástico , con juntas y tornillos.

Código	Emb. Standard	Peso Kg Standard	Volumen m ³ Standard	Código Alfanum.	Precio 2020
11503	1	0,6	0,003	A02	173,75



Bombas

Fabricadas en material plástico. Eje motor con doble aislamiento. Motor protección IP-55.

Potencia 1,5 kW (2 CV)
Monofásica 230 V 50 Hz

Código	Emb. Standard	Peso Kg Standard	Volumen m ³ Standard	Código Alfanum.	Precio 2020
11505	1	27	0,098	A02	2.048,99

Potencia 2,2 kW (3 CV)
Monofásica 230 V 50 Hz

25415	1	29	0,098	A02	2.363,33
--------------	---	----	-------	-----	-----------------

Potencia 2,60 kW (3,5 CV)
Trifásica 230/400 V 50 Hz

11504	1	30,5	0,098	A02	2.105,10
--------------	---	------	-------	-----	-----------------



Bombas CCIV de impulsión vertical

Especialmente diseñadas para equipos contracorriente con elevadas prestaciones de caudal con un mayor diámetro de las conexiones de aspiración e impulsión de la bomba. Es importante no añadir singularidades en la instalación que limiten notablemente estas conexiones. Todos los componentes metálicos de la bomba que están en contacto con el agua están fabricados en acero inoxidable AISI-316 para dar gran resistencia a la corrosión.

Potencia 1,5 Kw 2 CV Monof., 230 V 50 Hz

Código	Emb. Standard	Peso Kg Standard	Volumen m ³ Standard	Código Alfanum.	Precio 2020
28566	1	21,0	0,095	A02	1.081,91

Potencia 2,2 Kw 3 CV Monof., 230 v 50 Hz

28568	1	22,6	0,095	A02	1.415,91
--------------	---	------	-------	-----	-----------------

Potencia 2,2 Kw 3 CV Trif., 230/400 V 50 Hz

30774	1	22,5	0,095	A02	1.291,24
--------------	---	------	-------	-----	-----------------

Potencia 4 Kw 5,5 CV Trif., 230/400 V 50 Hz

65549	1	-	-	A02	1.827,68
--------------	---	---	---	-----	-----------------



Bombas

Construida en material plástico. Eje motor con doble aislamiento. Motor protección IP-55.

Potencia 3,3 kW (4,5 CV)
Trifásica 230/400 V 50 Hz

Código	Emb. Standard	Peso Kg Standard	Volumen m ³ Standard	Código Alfanum.	Precio 2020
11509	1	32,5	0,098	A02	2.205,04



Armarios de maniobra

Electroneumáticos. Para el accionamiento de las bombas a través de los mandos del conjunto boquilla.

Para bomba 230 V II de 1,5 kW (2 CV)

Código	Emb. Standard	Peso Kg Standard	Volumen m ³ Standard	Código Alfanum.	Precio 2020
11507	1	1,2	0,004	A02	903,14

Para bomba 230 V II de 2,2 kW (3 CV)

25456	1	1,2	0,004	A02	891,40
--------------	---	-----	-------	-----	---------------

Para bomba 400 V III 2,2 Kw (3 CV)

32151	1	1,2	0,004	A02	736,16
--------------	---	-----	-------	-----	---------------

Para bomba 230/400 V III 2,6 kW (3,5 CV)

11506	1	1,2	0,004	A02	896,12
--------------	---	-----	-------	-----	---------------

Para bomba 400 V III 3,3 Kw (4,5 CV)

11510	1	1,2	0,004	A02	656,77
--------------	---	-----	-------	-----	---------------

Para bomba 400 V III 4 kW de (5,5 CV)

65536	1	-	-	A02	788,42
--------------	---	---	---	-----	---------------



EQUIPOS NATACIÓN CONTRACORRIENTE

Nuevo equipo de natación a contracorriente económico. Su diseño innovador y el concepto de kit (incluye carátula, caja de alojamiento, armario de maniobra y bomba de impulsión) lo convierten en un elemento de valor añadido a incorporar en la piscina. Altamente competitivo por sus altas prestaciones hidráulicas, el equipo contracorriente Marlin está disponible en 3 modelos, Marlin 30 II, Marlin 30 III y Marlin 45 III. Con posibilidad de acoplar agarraderas y mangueras de hidromasaje (opcionales).



Marlin 30 II (monofásico)

Compuesto de: conjunto boquilla, caja de alojamiento de plástico, armario de maniobra y bomba 2,2 Kw (3CV) 230 V II 50 Hz.

Código	Emb. Standard	Peso Kg Standard	Volumen m ³ Standard	Código Alfanum.	Precio 2020
35375	1	37,4	0,260	A02	2.475,53

Marlin 30 III (trifásico)

Compuesto de: conjunto boquilla, caja de alojamiento de plástico, armario de maniobra y bomba 2,2 Kw (3CV) 400 V III 50 Hz.

Código	Emb. Standard	Peso Kg Standard	Volumen m ³ Standard	Código Alfanum.	Precio 2020
35376	1	37,4	0,260	A02	2.581,37

Marlin 45 III (trifásico)

Compuesto de: conjunto boquilla, caja de alojamiento de plástico, armario de maniobra y bomba 3,3 Kw (4,5CV) 400 V III 50 Hz.

Código	Emb. Standard	Peso Kg Standard	Volumen m ³ Standard	Código Alfanum.	Precio 2020
35377	1	42,2	0,260	A02	2.651,94

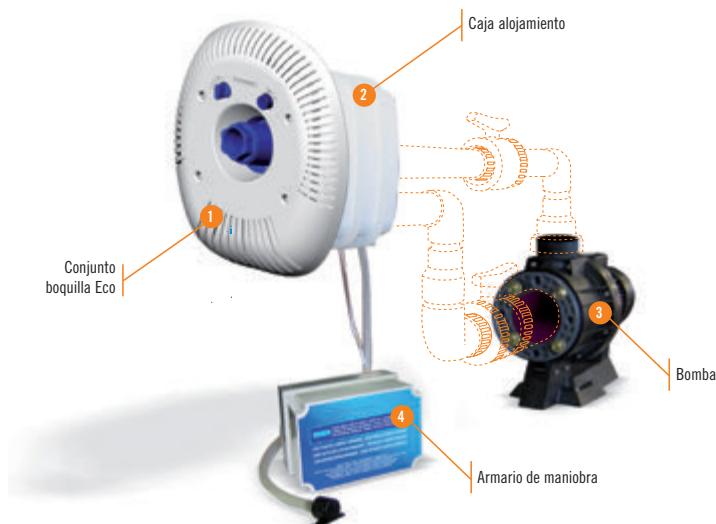

Para piscinas liner, es necesario el complemento 11503

Accesorios instalación (no incluidos en el Kit)

Posición	Cantidad	Denominación	Código
1	1	Válvula bola PVC Ø63 mm	02458
2	2	Codo PVC 90° Ø63 mm	01717
3	2	Reducción cónica Ø90-75x63 mm	01993
4	1	Codo PVC 90° Ø75 mm	01718
5	1	Válvula bola PVC Ø75 mm	02459
6	1	Reducción cónica Ø110-90x75 mm	01997
-	-	Tubo PVC Ø63 mm PN-6	02692
-	-	Tubo PVC Ø75 mm PN-6	02693

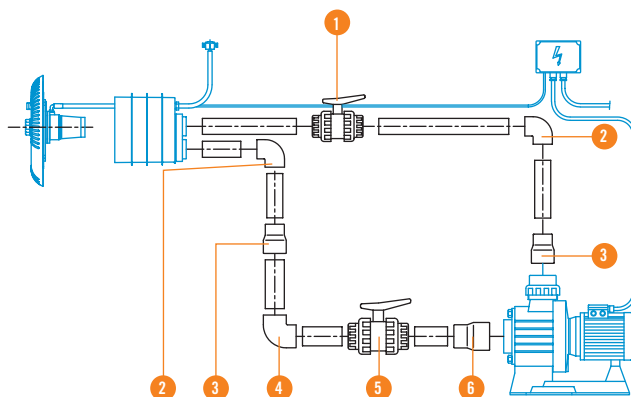

EQUIPOS NATACIÓN CONTRACORRIENTE

Equipo contracorriente Marlin XS



Nuevo conjunto boquilla de natación contracorriente ECO MINI. Su diseño lo convierte en un elemento de valor añadido a incorporar en la piscina. Altamente competitivo por su prestaciones hidráulicas. Previsto para ser instalado tanto en piscinas de hormigón como prefabricadas. Fabricado en piezas plásticas color blanco. Compuesto por carátula frontal, conjunto boquilla, pulsador paro/marcha y caja alojamiento. Para su instalación se suministra con elementos de estanqueidad y juntas. No incluye bomba ni armario de maniobra.

Código	Emb. Standard	Peso Kg Standard	Volumen m ³ Standard	Código Alfanum.	Precio 2020
45618	1	1,553	0,015	A02	776,16



SISTEMA DE MÚSICA SUBACUÁTICA AQUARMONY

Altavoz Aquarmony



Completo de anilla frontal. Para difundir música y voz debajo el agua creando una atmósfera mágica y diferente. Aquarmony es un altavoz estanco ideado y diseñado para su piscina. Está construido con componentes de alta calidad, tecnología innovadora y con un método de ensamblaje, que permite el correcto funcionamiento en agua salada o con un elevado contenido de cloro. De fácil instalación.

Código	Emb. Standard	Peso Kg Standard	Volumen m ³ Standard	Código Alfanum.	Precio 2020
25680	-	-	-	A02	2.382,36



Características técnicas

Potencia máxima	60 W
Impedancia	4 ohm
Frecuencia	200-12.000 Hz
Profundidad máxima de instalación	40 cm
Peso	5 Kg
Longitud de cable suministrado	5 m



Ejemplo de instalación del altavoz Aquarmony

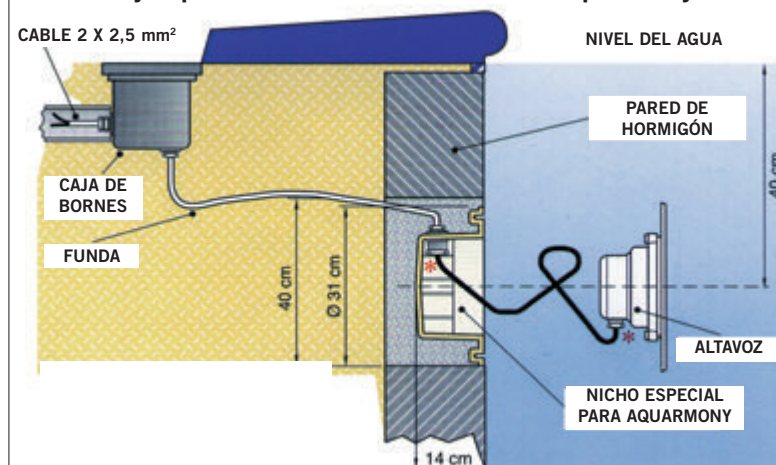

REJILLAS PARA REBOSADERO

NOTA GENERAL PARA TODOS LOS MODELOS

El material empleado en la fabricación es PP estabilizado a la acción de los rayos U.V. Color blanco en toda la gama. Para otros colores consultar.

Formada por placas de módulos para tramos rectos o curvos (radio exterior de 1 ó 2 mts), ensambladas entre sí por unión clicada macho-hembra, que permite cierta elasticidad de montaje, a la vez que absorbe posibles dilataciones, efecto de las diferencias térmicas a las que la rejilla se ve expuesta.

Para todos los modelos de rejilla es necesario construir el canal 5 mm más ancho que la rejilla, para que esta pueda adaptarse con facilidad y evitar posibles dilataciones.

Ancho canal Ancho rejilla

200.....	195
250.....	245
300.....	295
350.....	345

La altura de rejilla (h) varía según el modelo.

- Modelo longitudinal h = 24 mm
- Modelo transversal h = 22 mm y h = 35 mm

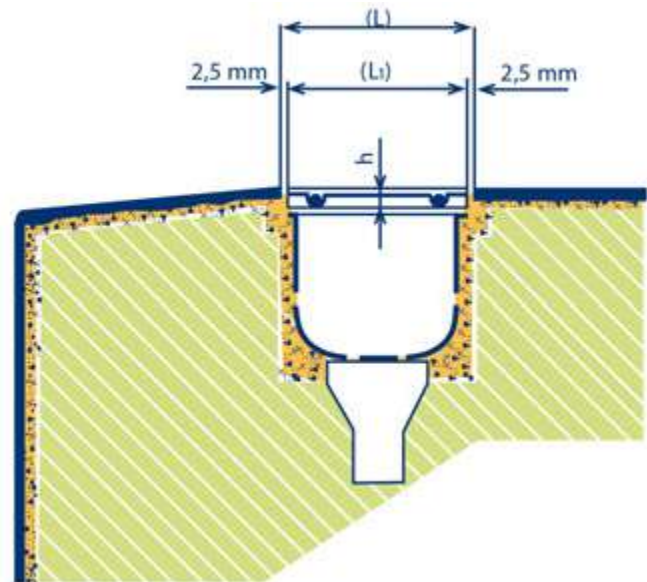

Placa rejilla longitudinal



En PP con estabilizantes para la protección contra los rayos UV. Unión por enganches macho-hembra de la misma placa (5 unidades = 1.024 m) La flexibilidad de sus unidades permite realizar radios de hasta 5 m.

	Código	Emb. Standard	Peso Kg Standard	Volumen m ³ Standard	Código Alfanum.	Precio 2020
alto 24 mm, ancho 195 mm	05581	45	16,2	0,080	A07	8,27
alto 24 mm, ancho 245 mm	05582	29	13,4	0,080	A07	8,89
alto 24 mm, ancho 291 mm	05583	28	15,6	0,080	A07	9,05
alto 24 mm, ancho 345 mm	05584	19	13,2	0,080	A07	9,25

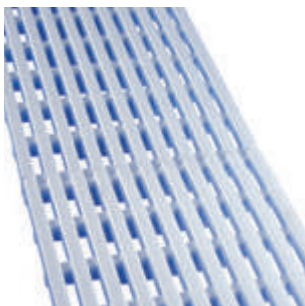

Reja perimetral



Gama de rejas de rebosadero para piscinas. Material PP homopolímero, con aditivos para la protección contra los rayos UV. Está disponible en módulos de 500 mm de longitud con anclajes macho hembra de fácil y rápido montaje.

	Código	Emb. Standard	Peso Kg Standard	Volumen m ³ Standard	Código Alfanum.	Precio 2020
Rejilla longitudinal 0,5 m Altura 22 mm. Ancho 195 mm	28664	20	19,9	0,080	A07	13,42



Rejilla transversal



En PP con estabilizantes para la protección contra los rayos UV. Unión mediante cable (45 unidades por m).

	Código	Emb. Standard	Peso Kg Standard	Volumen m ³ Standard	Código Alfanum.	Precio 2020
alto 22 mm, ancho 195 mm	00212	340	11,9	0,039	A07	0,81
alto 22 mm, ancho 245 mm	00213	305	13,2	0,039	A07	0,89



PDB
Product Database

Consulte + info en **PRODUCTOS**.
www.astralpool.com

REJILLAS PARA REBOSADERO



Placa rejilla transversal

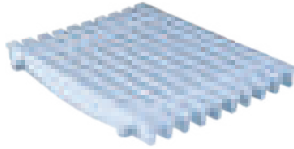

En PP con estabilizantes para la protección contra los rayos UV. Unión para enganches a presión de la misma placa (5 unidades = 1 m).

alto 22 mm, ancho 245 mm
alto 22 mm, ancho 295 mm
alto 22 mm, ancho 335 mm

Código	Emb. Standard	Peso Kg Standard	Volumen m ³ Standard	Código Alfanum.	Precio 2020
00217	52	22,8	0,080	A07	6,45
00218	45	23,1	0,080	A07	7,01
00219	38	22,0	0,080	A07	7,73

Perfil soporte rejilla



Adaptable a rejillas de 22, 24 y 35 mm de alto. En material plástico inalterable. Suministrada en tiras de 2 m. Medidas interiores 24 mm x 37 mm.

Perfil soporte rejilla (precio por metro)

Código	Emb. Standard	Peso Kg Standard	Volumen m ³ Standard	Código Alfanum.	Precio 2020
00224	25	13,2	0,033	A01	14,90

Cable plastificado



Ø 2,5 mm para unión de módulos.

Cable Acero Galvanizado plastificado
Cable inoxidable AISI-316 plastificado

Código	Emb. Standard	Peso Kg Standard	Volumen m ³ Standard	Código Alfanum.	Precio 2020
00214	100 m	21	0,036	A07	1,03
00215	100 m	21	0,036	A07	2,22

Prisionero para cable



Construido en latón.

Prisionero para cable

Código	Emb. Standard	Peso Kg Standard	Volumen m ³ Standard	Código Alfanum.	Precio 2020
00216	100	1,5	0,001	A07	2,26

Módulo rejilla transversal para curvas

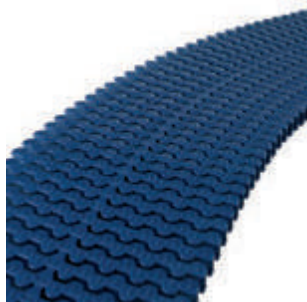

En PP con estabilizantes para la protección contra los rayos UV. Unión por acoplamiento de ajuste entre módulos. Según normativa EN-13451-1 (8 mm). Disponibles en 5 colores. Bajo pedido, pueden realizarse rejillas de otros colores. 52 unidades por metro lineal. Para más información, póngase en contacto con su distribuidor AstralPool.

MODULO REJILLA PARA CURVAS

alto 22 mm, ancho 195 mm
alto 22 mm, ancho 245 mm
alto 22 mm, ancho 295 mm
alto 22 mm, ancho 335 mm

Código	Emb. Standard	Peso Kg Standard	Volumen m ³ Standard	Código Alfanum.	Precio 2020
34190	470	14,1	0,08	A07	0,85
34191	320	12,4	0,08	A07	1,04
34192	300	15,0	0,08	A07	1,05
34193	250	15,0	0,08	A07	1,13

MODULO REJILLA PARA CURVAS REVERSIBLE

alto 35 mm, ancho 195 mm
alto 35 mm, ancho 245 mm
alto 35 mm, ancho 295 mm
alto 35 mm, ancho 335 mm

Código	Emb. Standard	Peso Kg Standard	Volumen m ³ Standard	Código Alfanum.	Precio 2020
34194	450	16,0	0,08	A07	0,85
34195	300	13,7	0,08	A07	1,04
34196	290	17,3	0,08	A07	1,05
34197	250	17,4	0,08	A07	1,13

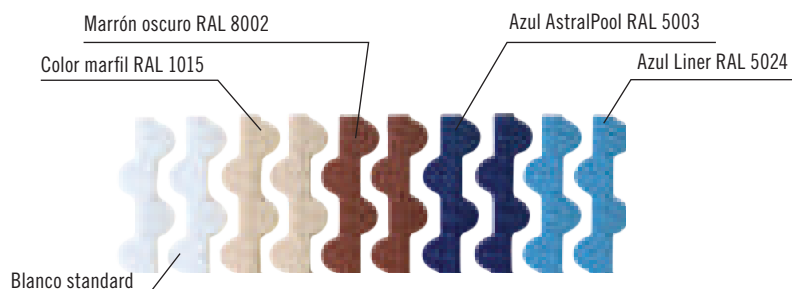
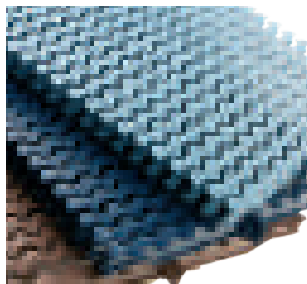

Color	Código
Blanco	-
RAL 1015	CL90
RAL 8002	CL109
RAL 5003	CL60
RAL 5024	CL 108

REJILLAS PARA REBOSADERO



Rejilla transversal para curvas

Módulo rejilla transversal para curvas. En PP con estabilizantes para la protección contra los rayos UV. Unión por acoplamiento de ajuste entre módulos. Según normativa EN-13451-1 (8 mm). Resistencia al deslizamiento CLASE 3 (Rd>45) según la UNE-ENV 12633 tal y como se especifica en la sección SU1 del Código Técnico de la Edificación vigente. (48 unidades por m).

	Código	Emb. Standard	Peso Kg Standard	Volumen m ³ Standard	Código Alfanum.	Precio 2020
Alto 22 mm, ancho 195 mm	52535	470	14,1	0,08	A07	0,85
Alto 22 mm, ancho 245 mm	52536	320	12,4	0,08	A07	1,04
Alto 22 mm, ancho 295 mm	52537	300	15,0	0,08	A07	1,05
Alto 22 mm, ancho 335 mm	52538	250	15,0	0,08	A07	1,13
Alto 35 mm, ancho 195 mm	52539	450	16,0	0,08	A07	0,85
Alto 35 mm, ancho 245 mm	52540	300	13,7	0,08	A07	1,04
Alto 35 mm, ancho 295 mm	52541	290	17,3	0,08	A07	1,05
Alto 35 mm, ancho 335 mm	52542	250	17,4	0,08	A07	1,13

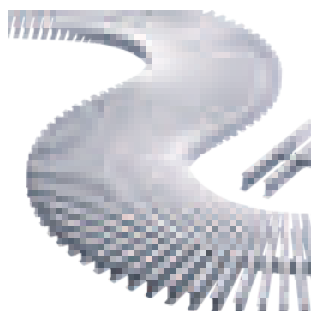

Módulo rejilla transversal para curvas



En PP con estabilizantes para la protección contra los rayos UV. Unión por acoplamiento de ajuste entre módulos. 45 unidades por metro lineal.

	Código	Emb. Standard	Peso Kg Standard	Volumen m ³ Standard	Código Alfanum.	Precio 2020
MODULO REJILLA PARA CURVAS						
alto 22 mm, ancho 195 mm	11107	470	15,8	0,080	A07	0,85
alto 22 mm, ancho 245 mm	11108	320	13,6	0,080	A07	1,04
alto 22 mm, ancho 295 mm	19202	300	18,0	0,080	A07	1,05
alto 22 mm, ancho 335 mm	19203	250	17,0	0,080	A07	1,13
MODULO REJILLA PARA CURVAS REVERSIBLE						
alto 35 mm, ancho 195 mm	00220	450	16,5	0,080	A07	0,85
alto 35 mm, ancho 245 mm	00221	300	14,3	0,080	A07	1,04
alto 35 mm, ancho 295 mm	00222	290	19,3	0,080	A07	1,05
alto 35 mm, ancho 335 mm	00223	250	18,1	0,080	A07	1,13



Placas para esquinas de canal rebosadero de 90°



Construidas en polipropileno copolímero inyectado, color blanco.

	Código	Emb. Standard	Peso Kg Standard	Volumen m ³ Standard	Código Alfanum.	Precio 2020
alto 22 mm, ancho canal 195 mm	22379	4	2,8	0,006	A07	25,62
alto 22 mm, ancho canal 245 mm	22380	4	3,6	0,009	A07	33,42
alto 22 mm, ancho canal 295 mm	22381	4	4,8	0,012	A07	40,05
alto 22 mm, ancho canal 335 mm	22382	4	5,7	0,016	A07	47,77
alto 35 mm, ancho canal 195 mm	22383	4	3,2	0,009	A07	27,48
alto 35 mm, ancho canal 245 mm	22384	4	4,1	0,014	A07	33,53
alto 35 mm, ancho canal 295 mm	22385	4	5,3	0,012	A07	42,44
alto 35 mm, ancho canal 335 mm	22386	4	6,2	0,023	A07	51,33

Consulte en el capítulo de Piscina Pública los productos de acceso para discapacitados, la silla de socorrista y los accesorios de socorrismo.

MATERIAL VASO PISCINA

- 113 • Gama de colores del material del vaso de piscina AstralPool

Piscina hormigón

- 114 • Skimmers 15 l
- 116 • Skimmers 17,5 l
- 117 • Accesorios skimmers
- 118 • Skimmers en inox
- 119 • Sumideros
- 122 • Accesorios sumideros
- 122 • Rejas de desagüe
- 124 • Boquillas en ABS
- 127 • Boquillas en inox
- 129 • Pasamuros

Piscina con liner y prefabricada

- 130 • Skimmers 15 l
- 131 • Skimmers 17,5 l
- 132 • Accesorios skimmers
- 134 • Reguladores de nivel
- 135 • Sumideros
- 138 • Boquillas en ABS
- 141 • Boquillas en inox
- 142 • Pasamuros

- 143 • Packs material vaso piscina

MATERIAL VASO DE PISCINA GAMA DE COLORES

VERSATILIDAD Y COLOR
PARA TU PISCINA

Una amplia gama de material de empotrar disponible en
colores para un acabado perfecto de tu piscina.



GAMA DE COLORES DEL MATERIAL DEL VASO DE PISCINA ASTRALPOOL

Resumen de las características standard de la piscina que existen en la versión de color:

- Beige
- Gris Claro
- Gris Antracita

Familia	Descripciones	Piscina hormigón	Colores	Página	Piscina con liner y prefabricada	Colores	Página	
Skimmer	15L	Skimmer 15 l STD - apertura	00249CLXXX		115			
		Skimmer 15 l - con boca ancha	00251CLXXX		115	34413CLXXX		131
	17,5L	Skimmer Norm - con insertos				56176CLXXX		132
		Skimmer Norm - sin insertos	58707CLXXX		116	56299CLXXX		132
		Skimmer 17,5 l - con boca standard				11309CLXXX		132
		Skimmer 17,5 l - con boca standard				11310CLXXX		133
		Skimmer 17,5 l - con boca standard para modelo Parker						
		Skimmer 17,5 l con boca ancha				11311CLXXX		133
		Skimmer 17,5 l con boca ancha para modelo Parker						
Sumidero	Sumidero NORM	56378CLXXX		120	56380CLXXX		135	
	Sumidero NORM - rejilla antivortex	56379CLXXX		120	56382CLXXX		135	
	Sumidero NORM - sin insertos				56381CLXXX		135	
	Sumidero NORM - sin insertos Rejilla antivortex				56383CLXXX		135	
	Sumidero circular, salida 2"				00271CLXXX		135	
	Sumidero circular, salida 2" - sin insertos	01467CLXXX		119				
Boquillas	Impulsión	Boquilla Multiflow	00295CLXXX		124	00330CLXXX		138
		Boquilla Multiflow	00298CLXXX		125			
		Boquilla Multiflow						
		Boquilla NORM				56499CLXXX		139
	Aspiración fondo de piscina	Boquilla NORM				56500CLXXX		139
		Boquilla de aspiración	00300CLXXX		126	17382CLXXX		140
		Boquilla de aspiración 2"				00336CLXXX		140
	Fondo de piscina	Boquilla de fondo	00303CLXXX		125	00340CLXXX		139
		Boquilla de fondo oscilante	22353CLXXX		126			
Net & clean	Boquillas				65234CLXXX		275	
Iluminación	Flexi	Embelledor nicho	71209CLXXX				315	
		Embelledor Slim	71210CLXXX				315	
		Embelledor Rapid	71211CLXXX				315	
	Mini	Embelledor Mini V2	08554-0500CLXXX					320
		Embelledor nicho Mini V2	04582-0500CLXXX					320

XXXXXCL090 Beige
 XXXXXCL129 Gris claro
 XXXXXCL144 Gris antracita

PISCINA HORMIGÓN - SKIMMERS 15 L

Posibilidad de tapa de color para los modelos de skimmer.

Todos los skimmers de la gama tienen tratamiento UV en las partes que no quedan enterradas. Fabricados en ABS blanco, con flotador de compuerta y clapeta para regulación de caudal. Conexión inferior de aspiración: rosca int. G 1 1/2", ext. G 2". Conexión simultánea al sumidero: Ø int. 50 mm. Conexión superior de evacuación de agua sobrante Ø 40 mm. Cesto recogehojas. **Caudal recomendado 5 m³/h.** Se recomienda instalar un skimmer por cada 25 m² de superficie de lámina de agua.

Pack de material de vaso piscina

Pack compuestos por:

2 skimmer / 3 boquilla impulsión multiflow / 1 boquilla aspiración / 1 sumidero circular.

	Código	Emb. Standard	Peso Kg Standard	Volumen m³ Standard	Código Alfanum.	Precio 2020
Pack para piscina de hormigón	56301	1	5,2	0,074	A01	141,73

Pack para piscina de hormigón

Se compone de los siguientes productos:



00249
2x



01467
1x



24413
3x



24415
1x

PISCINA HORMIGÓN - SKIMMERS 15 L

Skimmer con boca standard



	Código	Emb. Standard	Peso Kg Standard	Volumen m ³ Standard	Código Alfanum.	Precio 2020
Con tapa circular - Blanco	00249	1	2,95	0,059	A01	83,56
Con tapa circular - Beige	00249CL090	1	2,95	0,059	A01	90,23
Con tapa circular - Gris Claro	00249CL129	1	2,95	0,059	A01	90,23
Con tapa circular - Gris Antracita	00249CL144	1	2,95	0,059	A01	90,23
Con tapa cuadrada	00250	1	3,15	0,059	A01	94,05

New



Cumple con las normas
EN 16582-1
EN 16713-2

Skimmer con boca ampliación



	Código	Emb. Standard	Peso Kg Standard	Volumen m ³ Standard	Código Alfanum.	Precio 2020
Con tapa circular - Blanco	00251	1	4,47	0,12	A01	134,80
Con tapa circular - Beige	00251CL090	1	4,47	0,12	A01	145,56
Con tapa circular - Gris Claro	00251CL129	1	4,47	0,12	A01	145,56
Con tapa circular - Gris antracita	00251CL144	1	4,47	0,12	A01	145,56
Con tapa cuadrada	00252	1	3,00	0,12	A01	143,84

New



Cumple con las normas
EN 16582-1
EN 16713-2

Distanciador tapa skimmer 15 l



Distanciador adicional para poder aumentar la distancia entre la boca del skimmer de 15 l y la tapa. Distancia alargamiento 25 mm. Fabricado en ABS. Sobreponiendo diferentes acoplamientos se puede aumentar en altura. También puede inclinarse ligeramente para nivelarse con el terreno.

Código	Emb. Standard	Peso Kg Standard	Volumen m ³ Standard	Código Alfanum.	Precio 2020
19919	17	4,08	0,069	A01	7,30

PISCINA HORMIGÓN - SKIMMERS 17,5 L

Todos los skimmers de la gama tienen tratamiento UV en las partes que no quedan enterradas. Fabricados en ABS blanco, con flotador de compuerta y tapón para regulación de caudal. Conexión inferior de aspiración: int. G 1½". Conexión simultánea al sumidero: int. G 2". Conexión de evacuación de agua sobrante Ø 32 mm. Tapa circular con sistema de apertura mediante pinzas. A través de un alargo extensible, se puede regular la altura y pivotar la tapa, para enrasarla perfectamente con la piedra de coronamiento. Cesto recogehojas fijado a la base mediante cierre por bayoneta. Marco soporte compuerta intercalado. **Caudal recomendado 7,5 m³/h. Se recomienda instalar un skimmer por cada 25 m² de superficie de lámina de agua.**



58707



58707CL090

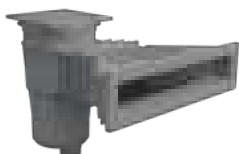

58707CL129

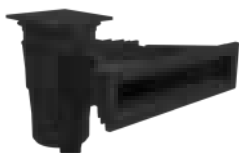

58707CL144



Cumple con la norma
EN 13451-1-3



Cumple con las normas
EN 16582-1
EN 16713-2

Skimmer NORM

Gama de skimmer de 17 l aptos para instalarse en piscinas públicas y privadas. Fabricados en ABS blanco con tratamiento UV incorpora compuerta, regulador de caudal, regulador en altura de la tapa y cesto de recogehojas. La entrada del agua es de 495x80 mm. Caudal recomendado 7,5 m³/h y instalar un skimmer cada 25 m² de superficie de lámina de agua. Conexiones inferiores de 1½" y de 2", conexión superior de agua sobrante de Ø 40 mm.

	Código	Emb. Standard	Peso Kg Standard	Volumen m³ Standard	Código Alfanum.	Precio 2020
Skimmer NORM 17 L piscina hormigón						
Blanco	58707	1	5,61	0,182	A01	112,38
Beige	58707CL090	1	5,61	0,182	A01	137,31
Gris claro	58707CL129	1	5,61	0,182	A01	137,31
Gris antracita	58707CL144	1	5,61	0,182	A01	137,31



Skimmer con boca standard



Con tapa circular
Con tapa cuadrada

	Código	Emb. Standard	Peso Kg Standard	Volumen m³ Standard	Código Alfanum.	Precio 2020
Con tapa circular	05589	1	4,20	0,062	A01	108,31
Con tapa cuadrada	11306	1	4,20	0,062	A01	115,89



Cumple con las normas
EN 16582-1
EN 16713-2

PISCINA HORMIGÓN - ACCESORIOS SKIMMERS

Tapas de skimmer de 15 L

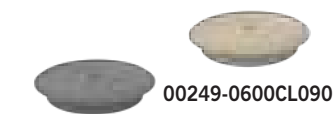

00249-0600CL090

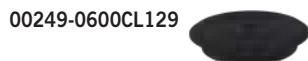

00249-0600CL129

00249-0600CL144

Tapa circular, marco circular

- Beige
- Gris Claro
- Gris Antracita

Código	Emb. Standard	Peso Kg Standard	Volumen m ³ Standard	Código Alfanum.	Precio 2020
--------	---------------	------------------	---------------------------------	-----------------	-------------

00249-0600CL090	23 un.	7,9	0,069	A01	15,33
00249-0600CL129	23 un.	7,9	0,069	A01	15,33
00249-0600CL144	23 un.	7,9	0,069	A01	15,33

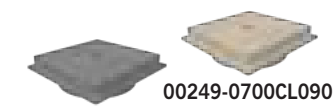

00249-0700CL090

00249-0700CL129



00249-0700CL144

Tapa circular, marco cuadrado

- Beige
- Gris Claro
- Gris Antracita

00249-0700CL090	13 un.	6,9	0,069	A01	23,38
00249-0700CL129	13 un.	6,9	0,069	A01	23,38
00249-0700CL144	13 un.	6,9	0,069	A01	23,38

Tapas de skimmer de 17,5 L



05280-0600CL090

05280-0600CL129



Tapa circular, marco circular

- Beige
- Gris Claro
- Gris Antracita

Código	Emb. Standard	Peso Kg Standard	Volumen m ³ Standard	Código Alfanum.	Precio 2020
--------	---------------	------------------	---------------------------------	-----------------	-------------

05280-0600CL090	15 un.	8	0,069	A01	23,92
05280-0600CL129	15 un.	8	0,069	A01	23,92
05280-0600CL144	15 un.	8	0,069	A01	23,92



05280-0700CL090

05280-0700CL129



05280-0700CL144

Tapa circular, marco cuadrado

- Beige
- Gris Claro
- Gris Antracita

05280-0700CL090	15 un.	8	0,069	A01	29,27
05280-0700CL129	15 un.	8	0,069	A01	29,27
05280-0700CL144	15 un.	8	0,069	A01	29,27

Conjunto flotador de ABS

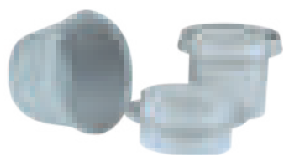

De boyas con cesto en ABS blanco.

- Para skimmer de 15 l
- Para skimmer de 17,5 l

Código	Emb. Standard	Peso Kg Standard	Volumen m ³ Standard	Código Alfanum.	Precio 2020
--------	---------------	------------------	---------------------------------	-----------------	-------------

00253	12	20,5	0,207	A01	15,72
05703	12	20,5	0,207	A01	21,73

Prefiltros para cesta de skimmer

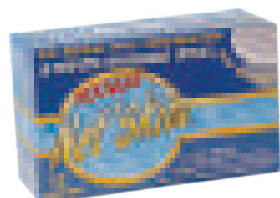

Prefiltro higiénico desechable para cestas de cualquier tipo de skimmer (cesta hasta Ø 24 cm). Provoca la retención de los residuos acumulados en el cesto de los skimmers con la siguiente protección para la bomba y mayor rendimiento del filtro.

12 unidades por caja

Código	Emb. Standard	Peso Kg Standard	Volumen m ³ Standard	Código Alfanum.	Precio 2020
--------	---------------	------------------	---------------------------------	-----------------	-------------

042747	12	0,40	0,006	AOR	13,18
--------	----	------	-------	-----	-------

PISCINA HORMIGÓN - SKIMMERS EN INOX

Skimmer Inox ancho 500 / 650



56313EM09

Skimmer ancho 500 mm
Skimmer ancho 650 mm

En acero inoxidable AISI-316. Con rebosadero de Ø 50 mm, cesto circular y tapa en inox, ambos incluidos. Disponen de alojamiento para válvula reguladora de nivel. Conexión rosca interior 2". Conexión para toma equipotencial.

Código	Emb. Standard	Peso Kg Standard	Volumen m ³ Standard	Código Alfanum.	Precio 2020
56313EM09	1	-	-	A01	1.357,10
56316EM09	1	-	-	A01	1.676,96



56316EM09

Skimmer Inox A-100 completo



En acero inoxidable AISI-316. Con rebosadero de Ø 50 mm, cesto y tapa en inox, ambos incluidos. Dispone de alojamiento para montar válvula reguladora de nivel 00256. Con conexión para toma equipotencial. Caudal recomendado: 7,5 m³/h. No incluye embellecedor cód. 00255.

Conexión aspiración, rosca 2"

Código	Emb. Standard	Peso Kg Standard	Volumen m ³ Standard	Código Alfanum.	Precio 2020
00254	1	8,4	0,04	A01	1.200,62



Cumple con la normas
EN 16582-1
EN 16713-2

Cuerpo skimmer A-202

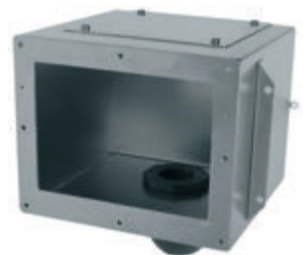

En acero inoxidable AISI-316. Con rebosadero de Ø 50 mm. Caja skimmer sin tapa telescópica. Con conexión para toma equipotencial. Cesto extraíble frontalmente. No incluye cesto cód. 07251.

Conexión aspiración Ø 63 mm

Código	Emb. Standard	Peso Kg Standard	Volumen m ³ Standard	Código Alfanum.	Precio 2020
07610	1	5,25	0,04	A01	954,90

Cesto para skimmers A-201 y A-202



Cesto en acero inoxidable AISI-316. Con embellecedor frontal para extracción directa.

Código	Emb. Standard	Peso Kg Standard	Volumen m ³ Standard	Código Alfanum.	Precio 2020
07521	1	2,19	0,02	A01	654,19



Cumple con la normas
EN 16582-1
EN 16713-2

PISCINA HORMIGÓN - SUMIDEROS

Todos los sumideros de la gama en plástico se suministran con tratamiento UV en la rejilla.

- En piscinas colectivas, es necesario:
 - Velocidad de paso de 0,5 m/s.
 - Velocidad máx de aspiración en tubería de 1,5 m/s.
 - Distancia mínima entre sumideros: >2 m

Sumidero circular Ø 270 mm con rejilla ABS



Salida inferior de 1½" y lateral de 2". Construido totalmente en ABS color blanco. Salida lateral con posibilidad de instalación de un tapón para pruebas de estanqueidad. Salida inferior con tapón y posibilidad de montaje de válvula hidrostática (Cód. 00277) y tubo drenaje (Cód. 21581). Reja de aspiración Ø 250 mm. Caudal máx: 13 m³/h.

Código	Emb. Standard	Peso Kg Standard	Volumen m³ Standard	Código Alfanum.	Precio 2020
01466	4	5,0	0,045	A01	39,37

Sumideros circulares. Salida 2"

Cuerpo y rejilla en ABS. Fijación rejilla mediante tornillos. Caudal máx.: 13 m³/h.



01467



01467CL090



01467CL129



01467CL144

- Rosca standard - Blanco
- Rosca standard - Beige
- Rosca standard - Gris claro
- Rosca standard - Gris antracita

Código	Emb. Standard	Peso Kg Standard	Volumen m³ Standard	Código Alfanum.	Precio 2020
01467	4	2,8	0,028	A01	26,67
01467CL090	4	2,8	0,028	A01	34,74
01467CL129	4	2,8	0,028	A01	34,74
01467CL144	4	2,8	0,028	A01	34,74

Sumidero circular Ø 200 mm con rejilla antivortex



Fabricado en material ABS blanco. Salida lateral de 2" y salida inferior de 1½". Salida inferior tapada con un semitroquelado, lo cual permite que se pueda abrir según necesidad. Posibilidad de montaje de tubo de drenaje (Cód. 21581). Caudal máx: 11 m³/h.

Código	Emb. Standard	Peso Kg Standard	Volumen m³ Standard	Código Alfanum.	Precio 2020
27837	1	2,807	0,028	A01	26,32

Sumidero circular Ø 200 mm con rejilla plana



Fabricado en material ABS blanco. Salida lateral de 2" y salida inferior de 1½". Salida inferior tapada con un semitroquelado, lo cual permite que se pueda abrir según necesidad. Caudal máx: 11 m³/h.

Código	Emb. Standard	Peso Kg Standard	Volumen m³ Standard	Código Alfanum.	Precio 2020
27839	1	2,651	0,028	A01	21,60

PISCINA HORMIGÓN - SUMIDEROS



Sumidero NORM



Gama de sumideros, aptos para instalarse en piscinas públicas y privadas, se suministran con rejillas planas o antivortex. Fabricados en ABS blanco y con tratamiento UV, conexiones de salida lateral de 2" y salida inferior de 1" 1/2, la salida inferior tapada con un semitroquelado.

- Rejilla plana - Blanco
- Rejilla plana - Beige
- Rejilla plana - Gris claro
- Rejilla plana - Gris antracita
- Rejilla antivortex - Blanco
- Rejilla antivortex - Beige
- Rejilla antivortex - Gris claro
- Rejilla antivortex - Gris antracita

Código	Emb. Standard	Peso Kg Standard	Volumen m ³ Standard	Código Alfanum.	Precio 2020
56378	4	10,60	0,069	A01	41,46
56378CL090	4	10,60	0,069	A01	44,78
56378CL129	4	10,60	0,069	A01	44,78
56378CL144	4	10,60	0,069	A01	44,78
56379	4	10,60	0,069	A01	42,62
56379CL090	4	10,60	0,069	A01	46,07
56379CL129	4	10,60	0,069	A01	46,07
56379CL144	4	10,60	0,069	A01	46,07



56379



Cumple con la norma EN 13451-1-3



Cumple con la normas EN 16582-1 EN 16713-2

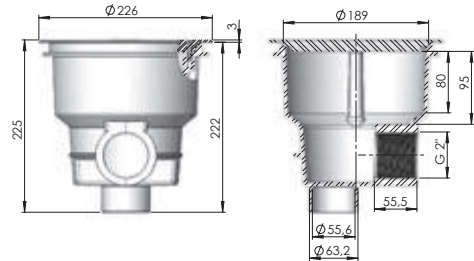

Sumidero con rejilla ABS cuadrado 210 mm x 210 mm



Salida lateral 2". Cuerpo y rejilla en ABS color blanco. Fijación rejilla mediante tornillos. Caudal máx: 13 m³/h.

Código	Emb. Standard	Peso Kg Standard	Volumen m ³ Standard	Código Alfanum.	Precio 2020
00258	4	4,0	0,044	A01	30,87

Sumidero circular en acero inoxidable. Salida 1 1/2"



Salida inferior 1 1/2". Fabricado en acero inoxidable. AISI-316. Tapa Antivortex. Puede ser usada en piscinas de hormigón y prefabricadas con adaptador 00276. Caudal máximo recomendado: 6 m³/h.

Salida lateral 1 1/2"

Código	Emb. Standard	Peso Kg Standard	Volumen m ³ Standard	Código Alfanum.	Precio 2020
08463	1	1,14	0,01	A01	127,89



Cumple con la normas EN 16582-1 EN-16713-2

PISCINA HORMIGÓN - SUMIDEROS



Sumidero NORM de poliéster y fibra de vidrio - 512 mm x 512 mm

Nueva gama de sumideros que cumplen con las exigencias de la normativa EN-13451-1/3 2012. Fabricados en resina de poliéster y fibra de vidrio. Reja de acero inox o plástico. Válvula hidrostática opcional.



Cumple con la norma
EN 13451-1/3 2012

Profundidad mínima de
instalación: 1,5 m.



Código	Emb. Standard	Peso Kg Standard	Volumen m ³ Standard	Código Alfanum.	Precio 2020
--------	---------------	------------------	---------------------------------	-----------------	-------------

Rejilla de acero inox

Conexión salida para encolar	Reja	Caudal	Código	Emb. Standard	Peso Kg Standard	Volumen m ³ Standard	Código Alfanum.	Precio 2020
Ø 110 mm	Inox	35 m ³ /h	20285N	1	16	0,23	A01	933,52
Ø 125 mm	Inox	47 m ³ /h	20286N	1	17	0,23	A01	952,67
Ø 140 mm	Inox	55 m ³ /h	20287N	1	18	0,23	A01	969,37
Ø 160 mm	Inox	79,5 m ³ /h	20288N	1	19	0,23	A01	1.005,20
Ø 200 mm	Inox	85 m ³ /h	20289N	1	20	0,23	A01	1.079,19

Rejilla de plástico

Conexión salida para encolar	Reja	Caudal	Código	Emb. Standard	Peso Kg Standard	Volumen m ³ Standard	Código Alfanum.	Precio 2020
Ø 110 mm	Plástico	35 m ³ /h	28709N	1	15	0,23	A01	957,40
Ø 125 mm	Plástico	47 m ³ /h	28710N	1	16	0,23	A01	964,57
Ø 140 mm	Plástico	55 m ³ /h	28711N	1	17	0,23	A01	993,21
Ø 160 mm	Plástico	79,5 m ³ /h	28712N	1	18	0,23	A01	1.012,31
Ø 200 mm	Plástico	85 m ³ /h	28713N	1	19	0,23	A01	1.091,13

Caudal máximo recomendado en la rejilla de plástico: 114 m³/h (0,5 m/s).
Caudal máximo recomendado en la rejilla de acero inox: 86 m³/h (0,5 m/s).



Sumidero de poliéster y fibra de vidrio - 512 mm x 512 mm

Acabado con gel-coat. Con válvula hidrostática opcional.

Código	Emb. Standard	Peso Kg Standard	Volumen m ³ Standard	Código Alfanum.	Precio 2020
--------	---------------	------------------	---------------------------------	-----------------	-------------

Rejilla de acero inox AISI-316. Orificios < 8 mm

Conexión salida para encolar	Reja	Caudal	Código	Emb. Standard	Peso Kg Standard	Volumen m ³ Standard	Código Alfanum.	Precio 2020
Ø 110 mm	Inox	42 m ³ /h	20285	1	11,5	0,132	A01	783,07
Ø 125 mm	Inox	51 m ³ /h	20286	1	11,5	0,132	A01	787,88
Ø 140 mm	Inox	66 m ³ /h	20287	1	11,5	0,132	A01	799,81
Ø 160 mm	Inox	95 m ³ /h	20288	1	11,5	0,132	A01	818,94



Modelo de poliéster y fibra de vidrio - 512 mm x 512 mm

Acabado con gel-coat. Con válvula hidrostática opcional.

Código	Emb. Standard	Peso Kg Standard	Volumen m ³ Standard	Código Alfanum.	Precio 2020
--------	---------------	------------------	---------------------------------	-----------------	-------------

Rejilla en acero inox AISI-316. Orificios < 8 mm

Conexión salida para encolar	Reja	Caudal	Código	Emb. Standard	Peso Kg Standard	Volumen m ³ Standard	Código Alfanum.	Precio 2020
Ø 200 mm	AISI-316	100 m ³ /h	20289	1	11,5	0,132	A01	892,86

Rejilla en plástico ABS con protección anti-radiaciones solares

Conexión salida para encolar	Reja	Caudal	Código	Emb. Standard	Peso Kg Standard	Volumen m ³ Standard	Código Alfanum.	Precio 2020
Ø 110 mm	Plástico	33 m ³ /h	28709	1	11,5	0,132	A01	632,62
Ø 125 mm	Plástico	43 m ³ /h	28710	1	11,5	0,132	A01	637,40
Ø 140 mm	Plástico	54 m ³ /h	28711	1	11,5	0,132	A01	654,71
Ø 160 mm	Plástico	70 m ³ /h	28712	1	11,5	0,132	A01	666,64
Ø 200 mm	Plástico	100 m ³ /h	28713	1	11,5	0,132	A01	735,28

Caudal máximo recomendado de acuerdo con EN 13451-1 Standard.

PISCINA HORMIGÓN - ACCESORIOS SUMIDEROS



Tapa antivortex extraplana



Diseño especial extra-plano que permite a la mayoría de limpiafondos superar la tapa sin quedarse atascados. La tapa 570 mm x 570 mm (28556) puede ir montada sobre los sumideros de poliéster + FV 515 mm x 515 mm (Cód. 20285, 20286, 20287, 20288).

La tapa 415 mm x 415 mm (25344) puede ir montada con los siguientes sumideros:

- | | |
|-----------------------------|------------------------------|
| Con reja inoxidable: | Con reja de plástico: |
| - 20282 | - 22359 |
| - 20283 | - 22360 |
| - 20284 | - 22361 |
| | - 22362 |

La tapa 570 mm x 570 mm (28556) puede ir montada con los siguientes sumideros:

- | | |
|-----------------------------|------------------------------|
| Con reja inoxidable: | Con reja de plástico: |
| - 20285 | - 28709 |
| - 20286 | - 28710 |
| - 20287 | - 28711 |
| - 20288 | - 28712 |

415 mm x 415 mm. Altura: 70 mm
570 mm x 570 mm. Altura: 60 mm

	Código	Emb. Standard	Peso Kg Standard	Volumen m ³ Standard	Código Alfanum.	Precio 2020
415 mm x 415 mm. Altura: 70 mm	25344	1	2,25	0,012	A01	219,53
570 mm x 570 mm. Altura: 60 mm	28556	1	4,00	0,032	A01	510,03

PISCINA HORMIGÓN - REJAS DE DESAGÜE



Reja de drenaje Ø 200 mm en ABS



Aro y rejilla en ABS color blanco, con tornillos de fijación reja.

	Código	Emb. Standard	Peso Kg Standard	Volumen m ³ Standard	Código Alfanum.	Precio 2020
	00280	10	3,0	0,031	A01	11,76



Reja de drenaje Ø 200 mm en acero inox



Aro soporte en material plástico color blanco, reja en acero inox AISI-316. Con tornillos de fijación reja. Caudal máximo recomendado 13 m³/h.

	Código	Emb. Standard	Peso Kg Standard	Volumen m ³ Standard	Código Alfanum.	Precio 2020
	00279	10	6,0	0,02	A01	60,63



Cumple con la norma
EN 13451-1-3



Cumple con la normas
EN 16582-1
EN 16713-2

PISCINA HORMIGÓN - REJAS DE DESAGÜE



Reja de drenaje Ø 300 mm en acero inox



Aro soporte en aluminio, reja en acero inox AISI-316. Con tornillos de fijación reja. Caudal máximo recomendado 27 m³/h.

Código	Emb. Standard	Peso Kg Standard	Volumen m ³ Standard	Código Alfanum.	Precio 2020
00282	4	5,8	0,02	A01	166,20



Cumple con la norma EN 13451-1-3



Cumple con la normas EN 16582-1 EN 16713-2

Reja de desagüe en acero inox



Diseñadas para piscinas de hormigón. Marco soporte y reja en acero inoxidable pulido con tornillos de fijación. Bajo pedido se pueden suministrar otras medidas.

Código	Emb. Standard	Peso Kg Standard	Volumen m ³ Standard	Código Alfanum.	Precio 2020
--------	---------------	------------------	---------------------------------	-----------------	-------------

AISI-304 Caudal máx. recom.:

200 x 200 mm. 15 m³/h (0,5m/s)
 300 x 300 mm. 43 m³/h (0,5m/s)
 400 x 400 mm. 83 m³/h (0,5m/s)
 500 x 500 mm. 136 m³/h (0,5m/s)

00284	1	1,2	0,01	A01	423,06
00285	1	2,2	0,01	A01	481,58
00286	1	4,0	0,03	A01	528,97
00287	1	4,5	0,04	A01	600,38

AISI-316 Caudal máx. recom.:

200 x 200 mm. 15 m³/h (0,5m/s)
 300 x 300 mm. 43 m³/h (0,5m/s)
 400 x 400 mm. 83 m³/h (0,5m/s)
 500 x 500 mm. 136 m³/h (0,5m/s)

30764	1	1,2	0,01	A01	517,30
30765	1	2,2	0,01	A01	525,50
30766	1	4,0	0,03	A01	576,39
30767	1	4,5	0,04	A01	713,92



Cumple con la norma EN 13451-1-3



Cumple con la normas EN 16582-1 EN 16713-2

Gama de rejas de desagüe

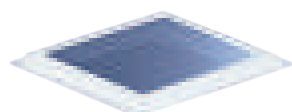

Disponibles en acero inox y plástico. Los marcos están fabricados en resina de poliéster y FV y acabado en gel-coat. Posibilidad de montar las tapas antivortex códigos 25344 y 28556.

Código	Emb. Standard	Peso Kg Standard	Volumen m ³ Standard	Código Alfanum.	Precio 2020
--------	---------------	------------------	---------------------------------	-----------------	-------------

Reja de desagüe con reja plástico

490 mm x 490 mm
 345 mm x 345 mm

28561	1	4,7	0,029	A01	390,31
28563	1	2,9	0,029	A01	251,27

Rejas de desagüe para piscina privada



Nueva gama de rejas de desagüe para el uso en piscinas privadas y piscinas públicas. Rejas opcionales en plástico o inoxidable. Marcos fabricados en plástico. Excelente acabado.

Código	Emb. Standard	Peso Kg Standard	Volumen m ³ Standard	Código Alfanum.	Precio 2020
--------	---------------	------------------	---------------------------------	-----------------	-------------

34331	1	-	0,0129	A01	91,35
34332	1	-	0,0129	A01	218,17
34333	1	-	0,0540	A01	148,33
34334	1	-	0,0540	A01	438,66

PISCINA HORMIGÓN - BOQUILLAS EN ABS

MULTIFLOW SYSTEM

Este sistema consiste en que la bola de la boquilla se suministra premarcada con una serie de diámetros (14-20 y 25). Con la ayuda de un punzón (también suministrado junto a la boquilla) se puede seleccionar uno de los diámetros en el momento de la instalación.

Caudal máx. recomendado para una velocidad de paso máx de 4 m/s.:
 Ø 14 mm = 2,2 m³/h, Ø 20 mm = 4,5 m³/h, Ø 25 mm = 7 m³/h

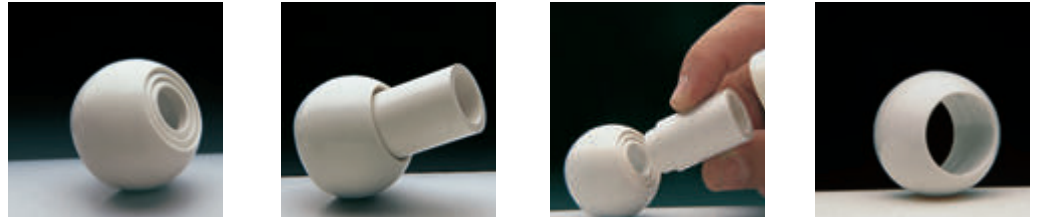

Boquilla de impulsión Multiflow para encolar

Para encolar a tubo Ø 50 mm PN 10. Fabricada en ABS color blanco.



Código	Emb. Standard	Peso Kg Standard	Volumen m³ Standard	Código Alfanum.	Precio 2020
24413	40	4,0	0,020	A01	6,49



Cumple con la normas
 EN 16582-1
 EN 16713-2



Boquilla de impulsión para encolar piscina hormigón

Fabricada en ABS color blanco. Para encolar a tubo de Ø 50 mm PN 10.



Código	Emb. Standard	Peso Kg Standard	Volumen m³ Standard	Código Alfanum.	Precio 2020
33501	50	2,9	0,020	A01	7,49



Cumple con la normas
 EN 16582-1
 EN 16713-2



00295



00295CL090



00295CL129



00295CL144

Boquilla de impulsión Multiflow para roscar

Rosca exterior 2", e interior encolar Ø 50 mm. Fabricada en ABS color blanco. Se recomienda instalación con pasamuros cód.: 15658-15659.



Código	Emb. Standard	Peso Kg Standard	Volumen m³ Standard	Código Alfanum.	Precio 2020
00295	24	4,35	0,020	A01	13,61
00295CL090	24	4,35	0,020	A01	15,56
00295CL129	24	4,35	0,020	A01	15,56
00295CL144	24	4,35	0,020	A01	15,56

New

Blanco
 Beige
 Gris Claro
 Gris Antracita



Cumple con las normas
 EN 16582-1
 EN 16713-2

PISCINA HORMIGÓN - BOQUILLAS EN ABS

Boquilla de impulsión Multiflow para encolar



00298



00298CL090



00298CL129



00298CL144



Cumple con las normas
EN 16582-1
EN 16713-2

Para encolar exterior Ø 63 mm, PN 6 e interior encolar Ø 50 mm. Fabricada en ABS color blanco. Se recomienda instalación con pasamuros cód.: 15661-15660.

	Código	Emb. Standard	Peso Kg Standard	Volumen m ³ Standard	Código Alfanum.	Precio 2020
Blanco	00298	24	4,24	0,020	A01	13,46
Beige	00298CL090	24	4,24	0,020	A01	15,56
Gris Claro	00298CL129	24	4,24	0,020	A01	15,56
Gris Antracita	00298CL144	24	4,24	0,020	A01	15,56

New

Boquilla Impulsión / Aspiración de gran caudal



Boquilla de impulsión para grandes caudales, también pueden utilizarse como boquilla de aspiración. Caudal máximo impulsión 30 m³/h para una velocidad de flujo máxima de 4 m/s. Caudal máximo aspiración 4 m³/h para una velocidad de flujo máxima de 0,5 m/s. Cuerpo de PVC. Conexión para tubo Ø75 ó Ø90 mm. Las boquillas pueden instalarse en el tubo pasamuros 43590. La rejilla es orientable en cualquier dirección.

Código	Emb. Standard	Peso Kg Standard	Volumen m ³ Standard	Código Alfanum.	Precio 2020
41520	16	4,20	0,021	A01	70,55



Cumple con la norma
13451-1-3



Cumple con las normas
EN 16582-1
EN 16713-2

Boquilla NORM



Nueva gama de boquillas conformes con las normas EN-13451-1 y EN-13451-3, aptas para instalarse en piscinas públicas y privadas. Fabricadas en ABS blanco y con tratamiento UV. Caudal máximo recomendado: 2,3 m³/h.

Código	Emb. Standard	Peso Kg Standard	Volumen m ³ Standard	Código Alfanum.	Precio 2020
56498	24	4,5	0,020	A01	13,11

Boquilla NORM piscina hormigón



Cumple con la norma
EN 13451-1-3

Boquilla de fondo



00303



00303CL090



00303CL129



00303CL144

Impulsión/Aspiración. Caudal regulable. Fabricada en material plástico ABS y tornillería en acero inox. Caudal máximo recomendado según norma EN 13451-1: 12 m³/h.

Código	Emb. Standard	Peso Kg Standard	Volumen m ³ Standard	Código Alfanum.	Precio 2020
00303	24	5,0	0,020	A01	14,21
00303CL090	24	5,0	0,020	A01	15,36
00303CL129	24	5,0	0,020	A01	15,36
00303CL144	24	5,0	0,020	A01	15,36

Rosca exterior 2", Ø int. 50 mm

Blanco

Beige

Gris claro

Gris antracita

A encolar Ø 63 mm PN 6, int. Ø 50 mm

20140 20 4,4 0,021 A01 13,28



Cumple con la norma
13451-1-3



Cumple con las normas
EN 16582-1
EN 16713-2

PISCINA HORMIGÓN - BOQUILLAS EN ABS



Boquilla de fondo oscilante



Cuerpo oscilante en PVC. Tapa en ABS. Tornillo regulador en POM. Caudal máximo 10 m³/h. Adaptable a tubo de Ø 75 mm y a pasamuros cód. 21248.

Boquilla de fondo oscilante

- Blanco
- Beige
- Gris claro
- Gris antracita

Código	Emb. Standard	Peso Kg Standard	Volumen m ³ Standard	Código Alfanum.	Precio 2020
22353	24	4,1	0,022	A01	23,99
22353CL090	24	4,1	0,022	A01	29,80
22353CL129	24	4,1	0,022	A01	29,80
22353CL144	24	4,1	0,022	A01	29,80



Cumple con la norma 13451-1-3



Cumple con la normas EN 16582-1 EN 16713-2



Pasamuros para boquilla de fondo oscilante (tubo reducción Net'n'Clean)

Tubo con el diámetro ajustado para poder encolar la boquilla 22353. Conexión a tubería para Ø 50 mm por el interior y Ø 63 mm por el exterior.

Código	Emb. Standard	Peso Kg Standard	Volumen m ³ Standard	Código Alfanum.	Precio 2020
21248	12	7,3	0,032	A02	31,40



Boquilla de aspiración

Para encolar a tubo Ø 63 mm y a Ø 50 mm. Presión máxima 6 bar. Fabricada en ABS color blanco. Rosca 1½". Se recomienda instalación con pasamuros cód.: 15661-15660.

- Boquilla standard - Blanco New
- Boquilla standard - Beige
- Boquilla standard - Gris Claro
- Boquilla standard - Gris Antracita

Código	Emb. Standard	Peso Kg Standard	Volumen m ³ Standard	Código Alfanum.	Precio 2020
00300	24	3,62	0,020	A01	9,54
00300CL090	24	3,62	0,020	A01	10,30
00300CL129	24	3,62	0,020	A01	10,30
00300CL144	24	3,62	0,020	A01	10,30



Cumple con la norma 13451-1-3



Cumple con las normas EN 16582-1 EN 16713-2



Boquilla de aspiración

Para encolar a tubo Ø 50 PN 10. Fabricada en ABS color blanco con tapón rosca 1½". Conexión terminal 07958 y racord 01393.

Código	Emb. Standard	Peso Kg Standard	Volumen m ³ Standard	Código Alfanum.	Precio 2020
24415	50	3,72	0,02	A01	5,83



Cumple con la norma 13451-1-3



Cumple con la normas EN 16582-1 EN 16713-2

PISCINA HORMIGÓN - BOQUILLAS EN ABS



Toma de aspiración



Para encolar a tubo Ø 63 mm. Cuerpo y reja en material plástico ABS, tornillería de acero inoxidable. Por sus características, esta boquilla está especialmente indicada para canales de rebosadero. Caudal máximo recomendado: 7 m³/h.

Código	Emb. Standard	Peso Kg Standard	Volumen m³ Standard	Código Alfanum.	Precio 2020
00302	12	3,1	0,016	A01	11,82

Boquilla de aspiración para rebosadero con liner



Cuerpo de PVC. Caudal máximo 5 m³/h para una velocidad de flujo máxima de 0,5 m/s.. Conexión para tubo Ø 75 o Ø 90. Boquilla con junta doble y gracias al diseño de la brida la boquilla puede aspirar toda el agua del canal rebosadero.

Código	Emb. Standard	Peso Kg Standard	Volumen m³ Standard	Código Alfanum.	Precio 2020
41519	12	4,83	0,021	A01	65,31

PISCINA HORMIGÓN - BOQUILLAS EN INOX

Boquilla impulsión



Rosca exterior 1½". Fabricada en acero inox AISI-316. Caudal máx. recomendado segun norma EN 13451-3: 4,5 m³/h. Bola Ø 20 mm.

Longitud 35 mm
Longitud 50 mm
Longitud 70 mm

Código	Emb. Standard	Peso Kg Standard	Volumen m³ Standard	Código Alfanum.	Precio 2020
32994	1	0,3	0,001	A01	123,20
16325	1	0,3	0,001	A01	128,43
16326	1	0,5	0,001	A01	137,25



Cumple con la normas
EN 16582-1
EN 16713-2



Boquilla impulsión regulable de fondo



Rosca exterior 2". Fabricada en acero inox AISI-316. Permite su instalación en piscinas de hormigón y prefabricadas. El caudal de agua puede ser regulado mediante el tornillo central. Caudal máx. recomendado según norma EN 13451-3: 14 m³/h.

Código	Emb. Standard	Peso Kg Standard	Volumen m³ Standard	Código Alfanum.	Precio 2020
15839	1	0,9	0,002	A01	299,58



Cumple con la norma
EN 13451-3



Cumple con la normas
EN 16582-1
EN 16713-2

Boquilla aspiración



Rosca exterior 1½". Fabricada en acero inox AISI-316. Se precisa racord conexión 05684.

Longitud 50 mm
Longitud 50 mm con tapa

Código	Emb. Standard	Peso Kg Standard	Volumen m³ Standard	Código Alfanum.	Precio 2020
16328	1	0,2	0,001	A01	92,18
21644	1	0,3	0,001	A01	144,55



Cumple con la norma
EN 13451-3



Cumple con la normas
EN 16582-1
EN 16713-2

PISCINA HORMIGÓN - BOQUILLAS EN INOX



Boquilla de impulsión regulable



Fabricadas en latón cromado. Rejilla en acero inox AISI-316.

Caudal máx. 21 m³/h Rosca interior 2"
Caudal máx. 40 m³/h Rosca interior 3"

Código	Emb. Standard	Peso Kg Standard	Volumen m ³ Standard	Código Alfanum.	Precio 2020
00312	12	7,0	0,013	A01	63,67
00313	6	10,0	0,014	A01	148,06



Cumple con la norma EN 13451-1-3



Cumple con la normas EN 16582-1 EN 16713-2



Boquilla aspiración con tapa deslizante



Fabricadas en latón cromado. Tapeta en acero inox AISI-304. Conexión a presión, rosca interior 2" (se necesita manguito 01392 acople a manguera).

Código	Emb. Standard	Peso Kg Standard	Volumen m ³ Standard	Código Alfanum.	Precio 2020
00315	12	8,0	0,008	A01	66,83



Cumple con la norma EN 13451-1-3



Cumple con la normas EN 16582-1 EN 16713-2



Boquilla aspiración con tapa roscada



Fabricadas en latón cromado. Conexión a rosca interior 2" (se necesita manguito 01395 acople a manguera).

Código	Emb. Standard	Peso Kg Standard	Volumen m ³ Standard	Código Alfanum.	Precio 2020
00317	12	10,0	0,012	A01	88,08



Cumple con la norma EN 13451-1-3



Cumple con la normas EN 16582-1 EN 16713-2

PISCINA HORMIGÓN - PASAMUROS

Gama de pasamuros de 300 mm de longitud para boquillas Ø 2" y Multiflow que pueden cortarse a la medida que el usuario precise, según el grosor de la piscina. Fabricados en material ABS. Diseñados con unos orificios en los nervios de la valona que permiten posicionar el pasamuro a la estructura de la piscina, facilitando así su montaje.

Pasamuros con conexión posterior 2" rosca macho y liso interior Ø 50 mm



Conexión anterior rosca hembra 2" para boquillas rosca macho 2"

Código	Emb. Standard	Peso Kg Standard	Volumen m ³ Standard	Código Alfanum.	Precio 2020
15658	15	4,3	0,040	A01	13,82
15661	15	4,2	0,040	A01	13,82

Conexión anterior liso Ø 59,3 mm para boquillas encolables a tubo de Ø 63 mm, 6 atm y proyector "MINI" 33684

Pasamuros con conexión posterior lisa Ø 63 mm macho y liso interior Ø 50 mm



Conexión anterior rosca hembra 2" para boquillas rosca macho 2"

Código	Emb. Standard	Peso Kg Standard	Volumen m ³ Standard	Código Alfanum.	Precio 2020
15659	15	4,2	0,040	A01	13,82
15660	15	5,6	0,040	A01	13,82

Conexión anterior liso Ø 59,3 mm para boquillas encolables a tubo de Ø 63 mm, 6 atm y proyector "MINI" 33684

Pasamuros en PVC



PVC color gris.

150 mm longitud:

Rosca ext. 2" + int. Ø 50 mm, rosca int 2"

Código	Emb. Standard	Peso Kg Standard	Volumen m ³ Standard	Código Alfanum.	Precio 2020
00322	40	3,0	0,011	A01	9,88
00323	20	3,0	0,011	A01	14,47
00324	20	3,0	0,011	A01	13,68
00325	20	3,0	0,011	A01	14,47
00326	20	3,0	0,011	A01	13,68

300 mm longitud:

Conexión 2" rosca hembra y macho

Conexión posterior a tubo por rosca ext. 2" o liso interior para proyector "MINI" 33684

Rosca ext 2" + int. Ø 50 mm, rosca int. 1 1/2"

Rosca ext 2" + int. Ø 50 mm, Ø 50 mm

especial para boquillas

00289, 07957, 00304, 00305 y 00306

PISCINA CON LINER Y PREFABRICADA - SKIMMERS 15 L

Todos los skimmers de la gama tienen tratamiento UV en las partes que no quedan enterradas. Fabricado en ABS blanco, con flotador de compuerta y clapeta para regulación de caudal. Conexión inferior de aspiración: rosca interior G 1 1/2", exterior G 2". Conexión simultánea al sumidero: Ø interior 50 mm. Conexión superior de evacuación de agua sobrante Ø 40 mm. Cesto recogehojas. **Caudal recomendado 5 m³/h.** Se recomienda instalar un skimmer por cada 25 m² de superficie de lámina de agua. En todos los skimmers hay dos modelos distintos, el modelo con insertos y el modelo PARKER, el cual se suministra con tornillos autoroscantes.

Pack de material de vaso piscina

Pack compuesto por:

2 skimmer / 3 boquilla impulsión multiflow / 1 boquilla aspiración / 1 sumidero circular.

	Código	Emb. Standard	Peso Kg Standard	Volumen m³ Standard	Código Alfanum.	Precio 2020
Pack para piscina de liner	58930	1	5,2	0,074	A01	317,04

Pack para piscina de liner

Se compone de los siguientes productos:



01464
2x



27838
1x



00330
3x



00332
1x

PISCINA CON LINER Y PREFABRICADA - SKIMMERS 15 L



Skimmer con boca standard

Suministrados con una junta adhesiva, marco de bi-inyección, brida y tornillos.

	Código	Emb. Standard	Peso Kg Standard	Volumen m ³ Standard	Código Alfanum.	Precio 2020
Con tapa circular a presión	01461	1	4,0	0,059	A01	158,41
Con tapa cuadrada a presión	01462	1	4,2	0,059	A01	170,33



Cumple con la normas
EN 16582-1
EN 16713-2

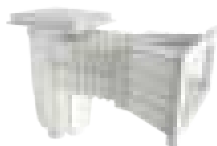

34413



34413CL090



34413CL129

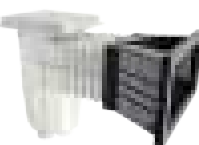

34413CL144

Skimmer con boca ampliación

Suministrados con juntas adhesivas, brida y tornillos.

	Código	Emb. Standard	Peso Kg Standard	Volumen m ³ Standard	Código Alfanum.	Precio 2020
Tapa circular						
Blanco	01463	1	5,28	0,12	A01	188,10
Tapa cuadrada, embellecedor completo						
Blanco	34413	1	5,04	0,12	A01	91,83
Beige	34413CL090	1	5,04	0,12	A01	102,82
Gris Claro	34413CL129	1	5,04	0,12	A01	102,82
Gris Antracita	34413CL144	1	5,04	0,12	A01	102,82
Tapa cuadrada						
Blanco	01464	1	5,28	0,12	A01	196,84



Cumple con la norma
EN 16582-1

PISCINA CON LINER Y PREFABRICADA - SKIMMERS 17,5 L

Skimmer SPS 250

Nueva gama de skimmers de 17L aptos para instalarse en piscinas residenciales. Gracias a su poca longitud, 250mm. son ideales para instalarse en piscinas construidas en bloques de poliestireno expandido, además gracias a su configuración llevan el nivel del agua al borde de la piedra de coronación. Fabricados en ABS blanco con tratamiento UV incorpora compuerta, regulador de caudal y cesto de recogehojas. Caudal recomendado 7,5m³/h y instalar un skimmer cada 25 m² de superficie de lámina de agua. Conexiones inferiores de Ø 63mm. y de 2", conexión de agua sobrante de Ø 32 mm.



	Código	Emb. Standard	Peso Kg Standard	Volumen m ³ Standard	Código Alfanum.	Precio 2020
Skimmer con insertos rosca 2"	58382	1	3,50	0,037	A01	209,65
Skimmer sin insertos rosca 2"	58609	1	3,50	0,037	A01	161,90
Skimmer con insertos encolar 63 (norma)	66756	1	3,50	0,037	A01	209,65
Skimmer sin insertos encolar 63 (norma)	66757	1	3,50	0,037	A01	161,90



Cumple con la norma
EN 16582-1

PISCINA CON LINER Y PREFABRICADA - SKIMMERS 17,5 L

Skimmer NORM

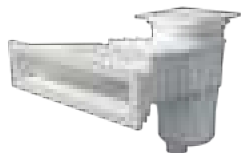

56176



56176CL090

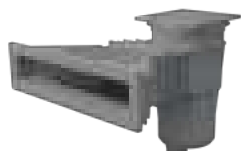

56176CL129



56176CL144



Cumple con la normas
EN 13451-1
EN 13451-3

Gama de skimmer de 17,5 L aptos para instalarse en piscinas públicas y privadas. Fabricados en ABS blanco con tratamiento UV incorpora compuerta, regulador de caudal, regulador en altura de la tapa y cesto de recogehojas. La entrada del agua es de 495x80 mm. Caudal recomendado 7,5 m³/h y instalar un skimmer cada 25 m² de superficie de lámina de agua. Conexiones inferiores de 1"1/2 y de 2", conexión superior de agua sobrante de Ø 32 mm.

Para piscina prefabricada con insertos

- Blanco
- Beige
- Gris claro
- Gris antracita

Para piscina prefabricada sin insertos

- Blanco
- Beige
- Gris claro
- Gris antracita

Código	Emb. Standard	Peso Kg Standard	Volumen m ³ Standard	Código Alfanum.	Precio 2020
56176	1	5,61	0,182	A01	230,61
56176CL090	1	5,61	0,182	A01	249,16
56176CL129	1	5,61	0,182	A01	249,16
56176CL144	1	5,61	0,182	A01	249,16
56299	1	5,61	0,182	A01	207,04
56299CL090	1	5,61	0,182	A01	223,73
56299CL129	1	5,61	0,182	A01	223,73
56299CL144	1	5,61	0,182	A01	223,73



Skimmer con boca standard

Suministrados con juntas adhesivas, brida y tornillos.

- Con tapa circular standard
- Con tapa cuadrada - Blanco
- Con tapa cuadrada - Beige
- Con tapa cuadrada - Gris Claro
- Con tapa cuadrada - Gris Antracita

Código	Emb. Standard	Peso Kg Standard	Volumen m ³ Standard	Código Alfanum.	Precio 2020
05284	1	5,30	0,062	A01	167,43
11309	1	5,30	0,062	A01	170,33
11309CL090	1	5,30	0,062	A01	180,84
11309CL129	1	5,30	0,062	A01	180,84
11309CL144	1	5,30	0,062	A01	180,84



11309CL090



11309CL129



11309CL144



Cumple con la norma
EN 16582-1

PISCINA CON LINER Y PREFABRICADA - SKIMMERS 17,5 L

Skimmer con boca standard y alargado

Suministrados con juntas adhesivas, brida y tornillos.



Con tapa circular

Código	Emb. Standard	Peso Kg Standard	Volumen m ³ Standard	Código Alfanum.	Precio 2020
05285	1	5,90	0,077	A01	181,11

Con tapa cuadrada

Blanco

11310	1	5,90	0,077	A01	186,64
--------------	---	------	-------	-----	---------------

Beige

11310CL090	1	5,90	0,077	A01	195,34
-------------------	---	------	-------	-----	---------------

Gris Claro

11310CL129	1	5,90	0,077	A01	195,34
-------------------	---	------	-------	-----	---------------

Gris Antracita

11310CL144	1	5,90	0,077	A01	195,34
-------------------	---	------	-------	-----	---------------



11310CL090

11310CL129



11310CL144



Cumple con las normas
EN 16582-1

Skimmer con boca ampliación

Suministrados con juntas adhesivas, brida y tornillos.



Con tapa circular standard

Código	Emb. Standard	Peso Kg Standard	Volumen m ³ Standard	Código Alfanum.	Precio 2020
05286	1	6,50	0,135	A01	182,87

Con tapa cuadrada - Blanco

11311	1	6,52	0,135	A01	183,14
--------------	---	------	-------	-----	---------------

Con tapa cuadrada - Beige

11311CL090	1	6,52	0,135	A01	193,75
-------------------	---	------	-------	-----	---------------

Con tapa cuadrada - Gris Claro

11311CL129	1	6,52	0,135	A01	193,75
-------------------	---	------	-------	-----	---------------

Con tapa cuadrada - Gris Antracita

11311CL144	1	6,52	0,135	A01	193,75
-------------------	---	------	-------	-----	---------------



Cumple con la norma
EN 16582-1

PISCINA CON LINER Y PREFABRICADA - ACCESORIOS SKIMMERS

Tapas de skimmer de 15 L



00249-0600CL090



00249-0600CL129



00249-0600CL144



00249-0700CL090



00249-0700CL129



00249-0700CL144



05280-0600CL090



05280-0600CL129



05280-0600CL144



05280-0700CL090



05280-0700CL129



05280-0700CL144

Tapa circular, marco circular
Beige
Gris Claro
Gris Antracita

Tapa circular, marco cuadrado
Beige
Gris Claro
Gris Antracita

Código	Emb. Standard	Peso Kg Standard	Volumen m ³ Standard	Código Alfanum.	Precio 2020
00249-0600CL090	23 unid.	7,9	0,069	A01	15,33
00249-0600CL129	23 unid.	7,9	0,069	A01	15,33
00249-0600CL144	23 unid.	7,9	0,069	A01	15,33
00249-0700CL090	13 unid.	6,9	0,069	A01	23,38
00249-0700CL129	13 unid.	6,9	0,069	A01	23,38
00249-0700CL144	13 unid.	6,9	0,069	A01	23,38

Tapas de skimmer de 17,5 L

Código	Emb. Standard	Peso Kg Standard	Volumen m ³ Standard	Código Alfanum.	Precio 2020
05280-0600CL090	15 unid.	8	0,069	A01	23,92
05280-0600CL129	15 unid.	8	0,069	A01	23,92
05280-0600CL144	15 unid.	8	0,069	A01	23,92
05280-0700CL090	15 unid.	8	0,069	A01	29,27
05280-0700CL129	15 unid.	8	0,069	A01	29,27
05280-0700CL144	15 unid.	8	0,069	A01	29,27

Tapa circular, marco circular
Beige
Gris Claro
Gris Antracita

Tapa circular, marco cuadrado
Beige
Gris Claro
Gris Antracita

PISCINA CON LINER Y PREFABRICADA - REGULADORES DE NIVEL

Regulador de nivel universal



Fabricado en material ABS. Instalación mediante conexión lateral o inferior, según necesidad. Agujeros de salida a la piscina semitroquelados para adoptar la solución más adecuada. Tapa regulable en altura y nivel. Para todo tipo de skimmers.

Código	Emb. Standard	Peso Kg Standard	Volumen m ³ Standard	Código Alfanum.	Precio 2020
15862	1	2,0	0,016	A01	85,31

PISCINA CON LINER Y PREFABRICADA - SUMIDEROS



Sumidero NORM

Gama de sumideros, aptos para instalarse en piscinas públicas y privadas, se suministran con con rejillas planas o antivortex. Fabricados en ABS blanco y con tratamiento UV, conexiones de salida lateral de 2" y salida inferior de 1" 1/2, la salida inferior tapada con un semitroquelado.



56380



56382



56382CL090



56382CL129



56382CL144



Cumple con la norma
EN 13451-1-3



Cumple con la normas
EN 16582-1
EN 16713-2

Rejilla plana, con insertos

Blanca

Beige

Gris claro

Gris antracita

Rejilla plana, sin insertos

Blanca

Beige

Gris claro

Gris antracita

Rejilla antivortex, con insertos

Blanca

Beige

Gris claro

Gris antracita

Rejilla antivortex, sin insertos

Blanca

Beige

Gris claro

Gris antracita

Código	Emb. Standard	Peso Kg Standard	Volumen m ³ Standard	Código Alfanum.	Precio 2020
56380	4	10,60	0,069	A01	81,81
56380CL090	4	10,60	0,069	A01	88,30
56380CL129	4	10,60	0,069	A01	88,30
56380CL144	4	10,60	0,069	A01	88,30
56381	4	10,60	0,069	A01	69,78
56381CL090	4	10,60	0,069	A01	75,36
56381CL129	4	10,60	0,069	A01	75,36
56381CL144	4	10,60	0,069	A01	75,36
56382	4	10,60	0,069	A01	82,99
56382CL090	4	10,60	0,069	A01	89,64
56382CL129	4	10,60	0,069	A01	89,64
56382CL144	4	10,60	0,069	A01	89,64
56383	4	10,60	0,069	A01	71,05
56383CL090	4	10,60	0,069	A01	76,74
56383CL129	4	10,60	0,069	A01	76,74
56383CL144	4	10,60	0,069	A01	76,74

Sumidero Ø 290 mm especial Liner. Modelo PARKER

Salida lateral de 2" e inferior de 1 1/2". Especial piscinas LINER. Construido totalmente en ABS color blanco, tornillería en acero inoxidable y juntas adhesivas de material sintético. Salida lateral con posibilidad de instalación de un tapón para pruebas de estanqueidad. Salida inferior con tapón y posibilidad de montaje de válvula hidrostática (Cód. 00277) y tubo de drenaje (Cód. 21581). Velocidad de aspiración de 0,5 m/s. Caudal máximo recomendado de 11 m³/h. Montaje a ras de fondo que permite un vaciado total.



Código	Emb. Standard	Peso Kg Standard	Volumen m ³ Standard	Código Alfanum.	Precio 2020
00270	4	5,71	0,044	A01	66,52

Sumidero Ø 210 mm con rejilla ABS

Salida lateral de 2". Cuerpo y rejilla en ABS blanco, con juntas adhesivas, brida y tornillos. Caudal máximo recomendado de 13 m³/h.



00271



00271CL090



00271CL129



00271CL144

Sumidero Ø 210 mm con rejilla ABS

Blanco

Beige

Gris claro

Gris antracita

Código	Emb. Standard	Peso Kg Standard	Volumen m ³ Standard	Código Alfanum.	Precio 2020
00271	4	4,0	0,033	A01	59,17
00271CL090	4	4,0	0,033	A01	63,96
00271CL129	4	4,0	0,033	A01	63,96
00271CL144	4	4,0	0,033	A01	63,96

PISCINA CON LINER Y PREFABRICADA - SUMIDEROS



Sumidero circular en acero inoxidable



Salida lateral de 2". Fabricado en inox AISI-316. Fijación de la reja mediante tornillos, equipado con juntas, brida y tornillos fijación. Caudal máximo recomendado de 13 m³/h.

Salida lateral 2"

Código	Emb. Standard	Peso Kg Standard	Volumen m ³ Standard	Código Alfanum.	Precio 2020
00275	1	2,27	0,02	A01	461,18



Cumple con la norma EN 13451-1-3



Cumple con las normas EN 16582-1 EN 16713-2



Sumidero NORM de poliéster y fibra de vidrio - 515 mm x 515 mm



Nueva gama de sumideros que cumplen con las exigencias de la normativa EN-13451-1/3 2012. Fabricados en resina de poliéster y fibra de vidrio. Reja de acero inox o plástico. Válvula hidrostática opcional.

Rejilla de acero inox

Código	Emb. Standard	Peso Kg Standard	Volumen m ³ Standard	Código Alfanum.	Precio 2020
--------	---------------	------------------	---------------------------------	-----------------	-------------

Conexión salida para encolar	Reja	Caudal
Ø 110 mm	Inox	35 m ³ /h
Ø 125 mm	Inox	47 m ³ /h
Ø 140 mm	Inox	55 m ³ /h
Ø 160 mm	Inox	79,5 m ³ /h
Ø 200 mm	Inox	85 m ³ /h

20076N	1	16	0,23	A01	1.575,85
20077N	1	17	0,23	A01	1.637,92
20078N	1	18	0,23	A01	1.697,65
20079N	1	19	0,23	A01	1.757,30
20291N	1	20	0,23	A01	1.819,38



Cumple con las normas EN 13451-1 EN 16713-2

Rejilla de plástico

Conexión salida para encolar	Reja	Caudal
Ø 110 mm	Plástico	35 m ³ /h
Ø 125 mm	Plástico	47 m ³ /h
Ø 140 mm	Plástico	55 m ³ /h
Ø 160 mm	Plástico	79,5 m ³ /h
Ø 200 mm	Plástico	85 m ³ /h

28722N	1	15	0,23	A01	1.454,08
28723N	1	16	0,23	A01	1.516,16
28724N	1	17	0,23	A01	1.575,83
28725N	1	18	0,23	A01	1.637,95
28726N	1	19	0,23	A01	1.697,60

Caudal máximo recomendado en la rejilla de plástico: 114 m³/h (0,5 m/s).
Caudal máximo recomendado en la rejilla de acero inox: 86 m³/h (0,5 m/s).

Profundidad mínima de instalación: 1,5 m.



Sumidero de poliéster y fibra de vidrio 355 mm x 355 mm



Fabricado en poliéster reforzado con fibra de vidrio. Acabado con gel-coat. Con juntas, bridas y tornillos. Orificios < 8 mm. Conexión salida para encolar. Con válvula hidrostática opcional. Rejilla en acero inox AISI-316.

Conexión salida para encolar	Reja	Caudal
Ø 75 mm	Inox	18 m ³ /h
Ø 90 mm	Inox	27 m ³ /h
Ø 110 mm	Inox	33,5 m ³ /h

Código	Emb. Standard	Peso Kg Standard	Volumen m ³ Standard	Código Alfanum.	Precio 2020
20074	1	6,5	0,047	A01	940,66
20075	1	6,5	0,047	A01	952,68
20290	1	6,5	0,047	A01	1.000,44

PISCINA CON LINER Y PREFABRICADA - SUMIDEROS



Sumidero de poliéster y fibra de vidrio 515 mm x 515 mm



Acabado con gel-coat. Rejilla en acero inox AISI-316, con juntas, bridas y tornillos. Orificios < 8 mm. Conexión salida para encolar. Caudal recomendado 62 m³/h (0,3 m/s). Caudal máx. recomendado 103 m³/h (0,5 m/s.). Con válvula hidrostática opcional. Rejilla en acero inox AISI-31.

			Código	Emb. Standard	Peso Kg Standard	Volumen m ³ Standard	Código Alfanum.	Precio 2020
Conexión salida para encolar	Reja	Caudal						
Ø 110 mm	Inox	42 m ³ /h	20076	1	1,4	0,132	A01	1.327,49
Ø 125 mm	Inox	51 m ³ /h	20077	1	1,4	0,132	A01	1.337,08
Ø 140 mm	Inox	66 m ³ /h	20078	1	1,4	0,132	A01	1.346,66
Ø 160 mm	Inox	95 m ³ /h	20079	1	1,4	0,132	A01	1.382,48



Sumidero de poliéster y fibra de vidrio 355 mm x 355 mm



Fabricado en poliéster reforzado con fibra de vidrio. Acabado con gel-coat. Con juntas, bridas y tornillos. Orificios < 8 mm. Conexión salida para encolar. Con válvula hidrostática opcional.

			Código	Emb. Standard	Peso Kg Standard	Volumen m ³ Standard	Código Alfanum.	Precio 2020
Rejilla en plástico ABS con protección anti-radiaciones solares								
Conexión salida para encolar	Reja	Caudal						
Ø 75 mm	Plástico	18 m ³ /h	22416	1	6,5	0,047	A01	554,68
Ø 90 mm	Plástico	27 m ³ /h	22417	1	6,5	0,047	A01	561,81
Ø 110 mm	Plástico	42 m ³ /h	22418	1	6,5	0,047	A01	584,97
Ø 125 mm	Plástico	45 m ³ /h	22419	1	6,5	0,047	A01	651,48

Caudal máx. recomendado 45 m³/h (0,5 m/s)
Caudal recomendado 27 m³/h (0,3 m/s)

PISCINA CON LINER Y PREFABRICADA - BOQUILLAS EN ABS

Para todos los productos de esta página



Cumple con la normas EN 16582-1 EN 16713-2

MULTIFLOW SYSTEM

Este sistema consiste en que la bola de la boquilla se suministra premarcada con una serie de diámetros (14-20 y 25). Con la ayuda de un punzón (también suministrado junto a la boquilla) se puede seleccionar uno de los diámetros en el momento de la instalación.

Caudal máx. recomendado para una velocidad de paso máx de 4 m/s.:
 Ø 14 mm = 2,2 m³/h, Ø 20 mm = 4,5 m³/h, Ø 25 mm = 7 m³/h

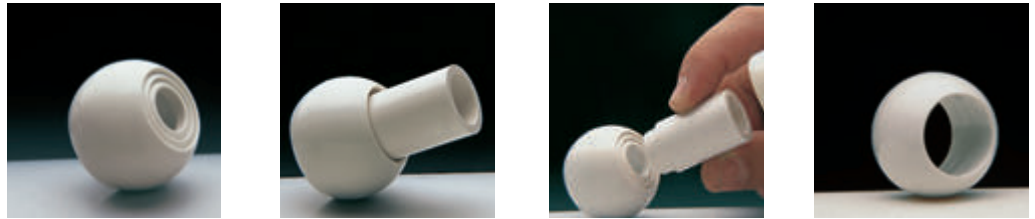

Boquilla de impulsión Multiflow para enroscar, piscinas liner

Rosca exterior 2", Ø interior 50 mm. Para piscinas liner en ABS color blanco, con juntas y tornillos. Se recomienda instalación con pasamuros 15662 ó 15663 (ver página 127).



Código	Emb. Standard	Peso Kg Standard	Volumen m³ Standard	Código Alfanum.	Precio 2020
00330	12	4,5	0,020	A01	34,02
00330CL090	12	4,5	0,020	A01	36,69
00330CL129	12	4,5	0,020	A01	36,69
00330CL144	12	4,5	0,020	A01	36,69

Boquilla de impulsión Multiflow para enroscar, piscinas prefabricadas

Rosca exterior 2", e interior encolar Ø 50 mm. Fabricadas en ABS color blanco.



Código	Emb. Standard	Peso Kg Standard	Volumen m³ Standard	Código Alfanum.	Precio 2020
00334	24	4,61	0,020	A01	19,14

Boquilla de impulsión Multiflow para enroscar, piscinas prefabricadas

Rosca exterior 2", y rosca interior de 1½". Fabricadas en ABS color blanco, con juntas. Los orificios de la rejilla no superan los 8 mm.



Código	Emb. Standard	Peso Kg Standard	Volumen m³ Standard	Código Alfanum.	Precio 2020
06481	30	5,1	0,021	A01	16,32



Boquilla de impulsión Multiflow para piscinas de paneles

Boquillas especiales para instalar en piscina de paneles con un espesor entre 10 y 15 cm. Para encolar a tubo Ø 50 mm. Fabricadas en ABS color blanco, con juntas.



Código	Emb. Standard	Peso Kg Standard	Volumen m³ Standard	Código Alfanum.	Precio 2020
33091	8	3,35	0,021	A01	24,21

PISCINA CON LINER Y PREFABRICADA - BOQUILLAS EN ABS



Boquilla NORM



Gama de boquillas aptas para instalarse en piscinas públicas y privadas. Fabricados en ABS blanco y con tratamiento UV.

Para piscina prefabricada / liner

Código	Emb. Standard	Peso Kg Standard	Volumen m ³ Standard	Código Alfanum.	Precio 2020
56499	12	4,5	0,020	A01	30,28
56499CL090	12	4,5	0,020	A01	32,65
56499CL129	12	4,5	0,020	A01	32,65
56499CL144	12	4,5	0,020	A01	32,65

Para piscina prefabricada

56500	24	4,5	0,020	A01	17,39
56500CL090	24	4,5	0,020	A01	18,79
56500CL129	24	4,5	0,020	A01	18,79
56500CL144	24	4,5	0,020	A01	18,79



Cumple con la norma EN 13451-1-3



Boquilla de fondo para piscina prefabricada



Impulsión. Con juntas, bridas y tornillos. Caudal regulable. Caudal máx. 12 m³/h.

Exterior rosca 2" e interior Ø 50 mm

Código	Emb. Standard	Peso Kg Standard	Volumen m ³ Standard	Código Alfanum.	Precio 2020
00340	12	5,4	0,020	A01	30,50
00340CL090	12	5,4	0,020	A01	32,92
00340CL129	12	5,4	0,020	A01	32,92
00340CL144	12	5,4	0,020	A01	32,92
20139	12	5,4	0,021	A01	30,66



Cumple con la norma 13451-1-3



Cumple con la normas EN 16582-1 EN 16713-2



Boquilla BCN 03 orientable



Boquilla de fondo para piscinas con liner. Gracias a su nuevo diseño orientable facilita enormemente su instalación en el fondo de la piscina pudiéndose instalar después del proceso de hormigonado con el tubo pasamuros 43590.

Con insertos brida plástico
 Autorosca brida plástico
 Con insertos brida inox
 Autorosca brida inox

Código	Emb. Standard	Peso Kg Standard	Volumen m ³ Standard	Código Alfanum.	Precio 2020
43586	12	2,04	0,033	A01	41,67
43587	12	2,04	0,033	A01	33,36
43588	12	2,04	0,033	A01	77,53
43589	12	2,04	0,033	A01	70,80



Cumple con la norma 13451-1-3



Cumple con la normas EN 16582-1 EN 16713-2



Tubo pasamuros Ø 90 mm



Tubo de material plástico PVC. Zona de corte de 120 mm para poder ajustar a la pared o al fondo de la piscina. Conexión de Ø 63 o Ø 75 mm según preferencias.

Tubo pasamuros Ø 90 / Ø63-Ø75 mm

Código	Emb. Standard	Peso Kg Standard	Volumen m ³ Standard	Código Alfanum.	Precio 2020
43590	9	-	0,033	A01	26,10

Para las boquillas:

Net'N'Clean: 43584 - 43585

BCN 03: 43586 - 43587 - 43588 - 43589

Boquilla aspiración/impulsión gran caudal: 41518 - 41519 - 41520 - 41521

PISCINA CON LINER Y PREFABRICADA - BOQUILLAS EN ABS



Boquilla de aspiración para piscina liner

Rosca exterior 2", Ø interior 50 mm. Fabricada en ABS color blanco, con tapón, juntas y tornillos. Se recomienda instalación con pasamuros 15663.

Boquilla standard - Blanco

Código	Emb. Standard	Peso Kg Standard	Volumen m ³ Standard	Código Alfanum.	Precio 2020
00332	12	4,22	0,020	A01	29,73



Boquilla aspiración para piscina de paneles

Para instalar en piscina de paneles con un espesor entre 10 y 15 cm. Con juntas. Conexiones: Para encolar a tubos de Ø 50 mm y rosca 1½" BSP.

Código	Emb. Standard	Peso Kg Standard	Volumen m ³ Standard	Código Alfanum.	Precio 2020
33092	8	3,35	0,021	A01	25,63



17382



17382CL090



17382CL129



17382CL144

Boquilla de impulsión para piscinas liner

Fabricado en ABS blanco. Con juntas, bridas y tornillos. Conexiones: rosca exterior 2", interior Ø 50 mm.

Código	Emb. Standard	Peso Kg Standard	Volumen m ³ Standard	Código Alfanum.	Precio 2020
17382	20	6,0	0,020	A01	27,73
17382CL090	20	6,0	0,020	A01	34,85
17382CL129	20	6,0	0,020	A01	34,85
17382CL144	20	6,0	0,020	A01	34,85

Blanco
Beige
Gris Claro
Gris Antracita



00336



00336CL090



00336CL129



00336CL144

Boquilla de aspiración para piscina prefabricada

Rosca exterior 2", Ø interior 50 mm. Para piscinas prefabricadas, Fabricada en ABS color blanco, con tapón, rosca 1½".

Código	Emb. Standard	Peso Kg Standard	Volumen m ³ Standard	Código Alfanum.	Precio 2020
00336	24	4,13	0,020	A01	14,98
00336CL090	24	4,13	0,020	A01	17,06
00336CL129	24	4,13	0,020	A01	17,06
00336CL144	24	4,13	0,020	A01	17,06

Blanco
Beige
Gris Claro
Gris Antracita

PISCINA CON LINER Y PREFABRICADA - BOQUILLAS EN ABS

Kit juntas dobles



Kits formados por una junta doble y los tornillos necesarios para la instalación de boquillas en piscina de chapa. Producido en TPE, el kit permite la instalación de los diferentes accesorios del vaso piscina, protegiendo la chapa de cualquier contacto con el agua. Fácil instalación. Evita la corrosión de la chapa en la zona troquelada.

Para boquilla, insertos

Código	Emb. Standard	Peso Kg Standard	Volumen m ³ Standard	Código Alfanum.	Precio 2020
43455-0500	50	1,3	0,008	A01	6,26

Boquilla Impulsión / Aspiración de gran caudal



Boquilla de impulsión para grandes caudales, también pueden utilizarse como boquilla de aspiración. Caudal máximo impulsión 30 m³/h para una velocidad de flujo máxima de 4 m/s. Caudal máximo aspiración 4 m³/h para una velocidad de flujo máxima de 0,5 m/s. Cuerpo de PVC. Conexión para tubo Ø75 ó Ø90 mm. Las boquillas pueden instalarse en el tubo pasamuros 43590. La rejilla es orientable en cualquier dirección.

Piscina de paneles
Piscina prefabricada

Código	Emb. Standard	Peso Kg Standard	Volumen m ³ Standard	Código Alfanum.	Precio 2020
41518	10	5,5	0,021	A01	85,73
41521	12	4,20	0,021	A01	76,08

Boquilla de aspiración para rebosadero con liner



Cuerpo de PVC. Caudal máximo 7 m³/h para una velocidad de flujo máxima de 0,5 m/s. Conexión para tubo Ø 75 o Ø 90. Boquilla con junta doble y gracias al diseño de la brida la boquilla puede aspirar toda el agua del canal rebosadero.

Código	Emb. Standard	Peso Kg Standard	Volumen m ³ Standard	Código Alfanum.	Precio 2020
41519	12	4,83	0.021	A01	65,31

PISCINA CON LINER Y PREFABRICADA - BOQUILLAS EN INOX

Boquilla de impulsión pasamuros para piscina liner



Fabricada en acero inoxidable AISI-316. Adaptable a pasamuros 00344, 00345 y convertidor 26171. Con juntas y tornillos. Bola Ø 20 mm. Fijación bola mediante tornillos. Caudal recomendado: 4,5 m³/h.

Código	Emb. Standard	Peso Kg Standard	Volumen m ³ Standard	Código Alfanum.	Precio 2020
16331	1	0,3	0,001	A01	91,04



Cumple con la normas
EN 16582-1
EN 16713-2

PISCINA CON LINER Y PREFABRICADA - BOQUILLAS EN INOX



Boquilla de impulsión regulable de fondo



Rosca exterior 2". Fabricada en acero inoxidable AISI-316. Permite su instalación en piscinas de hormigón y prefabricadas. El caudal de agua puede ser regulado mediante el tornillo central. Caudal máx recomendado según norma EN 13451-3: 14m³/h.

Código	Emb. Standard	Peso Kg Standard	Volumen m ³ Standard	Código Alfanum.	Precio 2020
15839	1	0,9	0,002	A01	299,58



Cumple con la norma EN 13451-3



Cumple con las normas EN 16582-1 EN 16713-2

Boquilla aspiración para piscina liner



Fabricada en acero inoxidable AISI-316, con juntas de estanqueidad, brida y tornillos. Con rosca exterior de 1 1/2". Se necesita rãcord conexión código 05684.

Código	Emb. Standard	Peso Kg Standard	Volumen m ³ Standard	Código Alfanum.	Precio 2020
16330	1	0,5	0,001	A01	230,02



Cumple con la norma EN 13451-3



Cumple con las normas EN 16582-1 EN 16713-2

PISCINA CON LINER Y PREFABRICADA - PASAMUROS

Gama de pasamuros de 300 mm de longitud para boquillas Ø 2" y Multiflow que pueden cortarse a la medida que el usuario precise, según el grosor de la piscina. Fabricados en material ABS. Diseñados con unos orificios en los nervios de la valona que permiten posicionar el pasamuro a la estructura de la piscina, facilitando así su montaje. La valona de la parte de la boquilla, permite que ésta quede hundida en la pared de la piscina, haciendo que el liner quede bien pegado en la misma y no se hinche. Estéticamente, este sistema permite que sólo quede a la vista el embellecedor.

Pasamuros con conexión posterior 2" rosca macho y liso interior Ø 50 mm



Código	Emb. Standard	Peso Kg Standard	Volumen m ³ Standard	Código Alfanum.	Precio 2020
15663	12	4,0	0,040	A01	13,82
15664	14	4,2	0,040	A01	13,82

Conexión anterior rosca hembra 2" para boquillas rosca macho 2"

Conexión anterior rosca hembra 2" para boquilla cód. 06498 exclusivamente

Pasamuros en PVC



PVC color gris.

Código	Emb. Standard	Peso Kg Standard	Volumen m ³ Standard	Código Alfanum.	Precio 2020
00322	40	3,0	0,011	A01	9,88
00323	20	3,0	0,011	A01	14,47
00324	20	3,0	0,011	A01	13,68
00325	20	3,0	0,011	A01	14,47
00326	20	3,0	0,011	A01	13,68

150 mm longitud:
Rosca ext. 2"+ int. Ø 50 mm, rosca int. 2"

300 mm longitud:
Conexión 2" rosca hembra y macho

Conexión posterior a tubo por rosca ext. 2" o liso interior para proyector "MINI" 33684

Rosca ext. 2"+ int. Ø 50 mm, rosca int. 1 1/2"

Rosca ext. 2"+ int. Ø 50 mm, Ø 50 mm especial para boquillas 00289, 07957, 00304, 00305 y 00306.

PACKS MATERIAL VASO PISCINA

Material de vaso intercambiable

Conjunto de Pasamuros, Boquilla de Impulsión, Boquilla de Aspiración, Conjunto Brida, para ser instalados en piscinas de hormigón, de paneles y liner. Las medidas de cada artículo permiten ser intercambiables con los conjuntos de Inox.

Las boquillas pueden ser instaladas en cualquier pasamuros con rosca de 1½" BSP. Se dispone de un conjunto brida para instalar las boquillas en piscinas con liner.

Todos los artículos son principalmente de plástico (ABS), exceptuando tornillería y juntas.

Cada artículo puede ser montado con los conjuntos de Inox. Codigos intercambiables inox / plástico.

	Código	Emb. Standard	Peso Kg Standard	Volumen m ³ Standard	Código Alfanum.	Precio 2020
Boquilla de impulsión intercambiable inox	49758	1	-	0,021	A01	139,86
Boquilla de impulsión intercambiable ABS	49754	1	-	0,021	A01	13,95
Boquilla de impulsión intercambiable ABS agujero circular	52681	1	-	0,021	A01	13,20
Boquilla de aspiración intercambiable inox	49759	1	-	0,021	A01	112,81
Boquilla de aspiración intercambiable ABS	49755	1	-	0,021	A01	9,64
Conjunto brida boquilla intercambiable inox	49760	1	-	0,021	A01	30,71
Conjunto brida boquilla intercambiable ABS	49756	1	-	0,021	A01	15,16
Conjunto pasamuros boquilla intercambiable inox para roscar	49761	1	-	0,021	A01	159,73
Conjunto pasamuros boquilla intercambiable ABS para roscar	49757	1	-	0,021	A01	31,45
Conjunto pasamuros boquilla intercambiable ABS para encolar	49832	1	-	0,021	A01	40,06

	Boquilla de impulsión	Boquilla de aspiración	Brida	Pasamuros
INOX	49758	49759	49760	49761
ABS	49754 52681*	49755	49756	49757 49832**

* Agujero circular

** A encolar

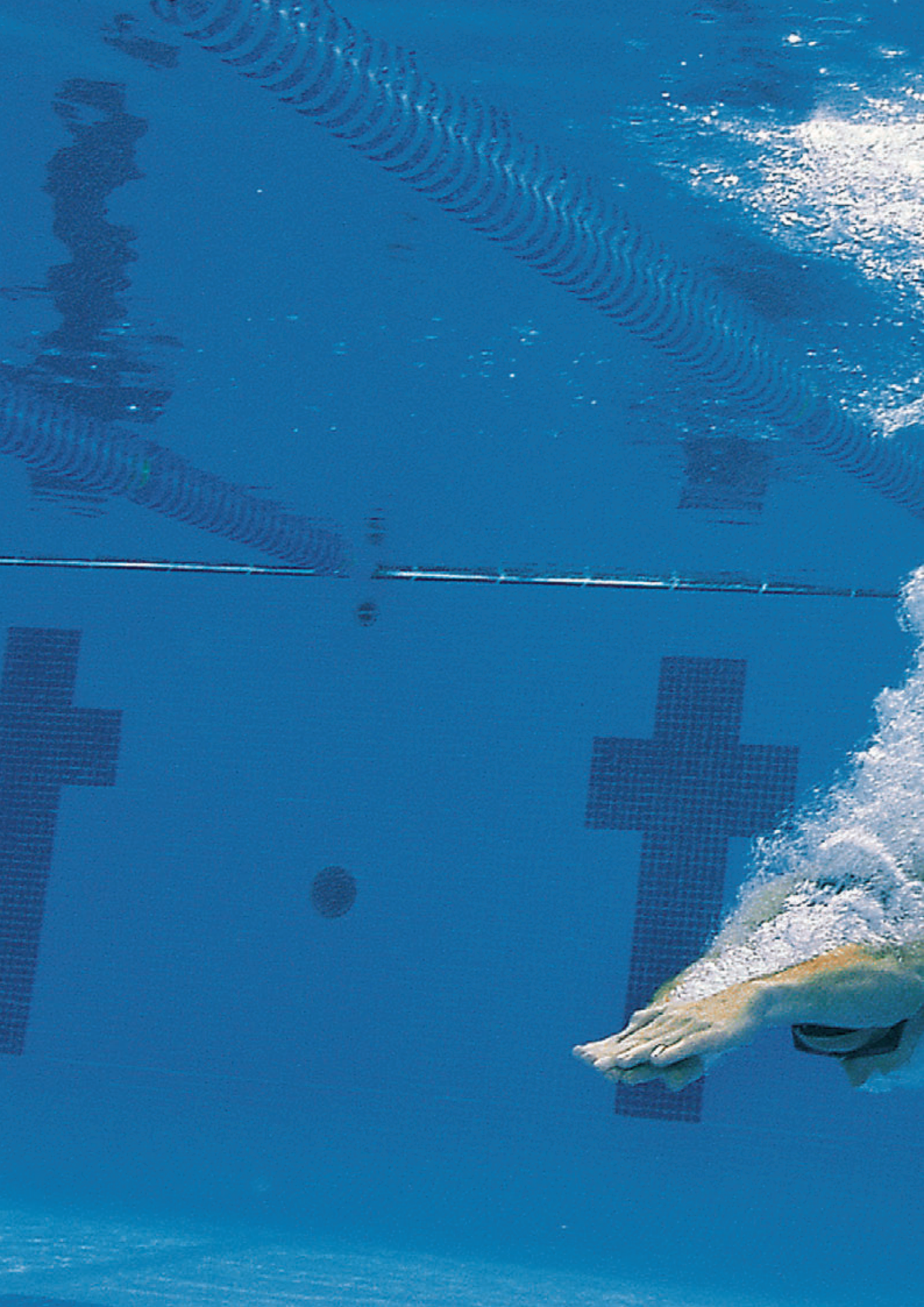



FILTRACIÓN

- 146 • Packs de filtración
- 147 • Filtros laminados
- 150 • Filtros laminados de alto rendimiento
- 151 • Filtros de arena inyectados
- 152 • Filtros de arena soplados
- 153 • Filtro por nanofibras
- 155 • Válvulas selectoras
- 159 • Compactos sin montaje interior
- 159 • Compactos con montaje interior
- 161 • Cargas filtrantes y accesorios
- 164 • Accesorios para conducciones de PVC
- 165 • Colectores filtros

PACKS DE FILTRACIÓN

New

Pack de filtración Millenium + Sena

Conjunto de filtro MILLENIUM con válvula lateral y bomba SENA.

- Millenium Ø480 + Válv. bayoneta 1" 1/2 + Sena 3/4 CV
- Millenium Ø560 + Válv. bayoneta 1" 1/2 + Sena 1CV
- Millenium Ø480 + Válv. tornillos 1" 1/2 + Sena 3/4 CV
- Millenium Ø560 + Válv. tornillos 1" 1/2 + Sena 1CV

Código	Emb. Standard	Peso Kg Standard	Volumen m ³ Standard	Código Alfanum.	Precio 2020
22499CBS	3	-	-	A04	593,15
22501CBS	3	-	-	A04	637,36
22499ANCBS	3	-	-	A04	626,67
22501ANCBS	3	-	-	A04	670,87

New

Pack de filtración Ice + Victoria Plus Silent

Conjunto de filtro ICE con válvula lateral y bomba VICTORIA PLUS SILENT.

- Ice Ø500 + Válv. bayoneta 1" 1/2 + Victoria Plus Silent 3/4 CV
- Ice Ø600 + Válv. bayoneta 1" 1/2 + Victoria Plus Silent 1 CV
- Ice Ø500 + Válv. tornillos 1" 1/2 + Victoria Plus Silent 3/4 CV
- Ice Ø600 + Válv. tornillos 1" 1/2 + Victoria Plus Silent 1 CV
- Ice Ø500 + Valv. automática 1" 1/2 + Victoria Plus Silent 3/4 CV
- Ice Ø600 + Valv. automática 1" 1/2 + Victoria Plus Silent 1 CV

Código	Emb. Standard	Peso Kg Standard	Volumen m ³ Standard	Código Alfanum.	Precio 2020
73179CBVPS	3	-	-	A04	749,54
73180CBVPS	3	-	-	A04	785,27
73179ANCBVPS	3	-	-	A04	783,05
73180ANCBVPS	3	-	-	A04	818,78
73179ATCBVPS	3	-	-	A04	1.325,86
73180ATCBVPS	3	-	-	A04	1.361,59

New

Pack de filtración Cantabric + Victoria Plus Silent

Conjunto de filtro CANTABRIC con válvula lateral y bomba VICTORIA PLUS SILENT.

- Cantabric Ø500 + Válv. bayoneta 1" 1/2 + Victoria Plus Silent 3/4 CV
- Cantabric Ø600 + Válv. bayoneta 1" 1/2 + Victoria Plus Silent 1 CV
- Cantabric Ø500 + Válv. tornillos 1" 1/2 + Victoria Plus Silent 3/4 CV
- Cantabric Ø600 + Válv. tornillos 1" 1/2 + Victoria Plus Silent 1 CV
- Cantabric Ø500 + Valv. automática 1" 1/2 + Victoria Plus Silent 3/4 CV
- Cantabric Ø600 + Valv. automática 1" 1/2 + Victoria Plus Silent 1 CV

Código	Emb. Standard	Peso Kg Standard	Volumen m ³ Standard	Código Alfanum.	Precio 2020
15782CBVPS	3	-	-	A04	791,54
15783CBVPS	3	-	-	A04	836,47
15782ANCBVPS	3	-	-	A04	825,06
15783ANCBVPS	3	-	-	A04	869,98
15782ATCBVPS	3	-	-	A04	1.367,87
15783ATCBVPS	3	-	-	A04	1.412,79

Pack de filtración Millenium + Sena

Se compone de los siguientes productos:



Pack de filtración Ice + Victoria Plus Silent

Se compone de los siguientes productos:



Pack de filtración Cantabric + Victoria Plus Silent

Se compone de los siguientes productos:





PDB
Product Database

Consulte + info en PRODUCTOS.
www.astralpool.com

FILTROS LAMINADOS



Cumple con la norma
EN 16713-01

Filtro Atlas

Filtros de arena en poliéster reforzado.

Características técnicas:

- Construidos con resinas de poliéster y fibra de vidrio.
- Excelente acabado con Gel-coat color RAL 8029.
- El filtro se ha diseñado con un coeficiente de seguridad superior, para garantizar un perfecto funcionamiento.
- La unión de los dos cuerpos del filtro se realiza mediante un sellado especialmente reforzado con fibra y resina de poliéster.
- Tapa de plástico transparente de alta resistencia química.
- Cierre de alta fiabilidad de la tapa mediante tornillos.
- Montado con colectores de 1" y difusor de material plástico inalterable.
- Tubería interior reforzada con tubos de PN-16.
- Descarga de arena a 2½".
- Equipado con manómetro, purga de agua y aire manual.
- Conexiones para válvula selectora de seis vías con operaciones de filtración, lavado, enjuague, recirculación, vaciado y cerrado.
- Innovación AstralPool: el filtro lleva incorporada una válvula de seguridad para evitar cualquier sobrepresión.
- Presión máxima: 2,5 kg/cm².



	Sin válvula	Precio 2020	Válvula bayoneta	Precio 2020	Válvula tornillos	Precio 2020	Válvula automática	Precio 2020
D.500 / 1 ½"	36596-0100	663,00	36596	729,71	36596AN	764,29	36596AT	1.324,47
D.600 / 1 ½"	36597-0100	716,04	36597	781,69	36597AN	816,27	36597AT	1.376,45
D.750 / 2"	36598-0100	969,00	36598	1.067,94	36598AN	1.081,03	36598AT	1.699,32
D.900 / 2"	36599-0100	1.377,00	36599	1.467,78	36599AN	1.708,50	36599AT	2.099,16

Válvula Bayoneta: 1 ½" código 20569 / 2" código 28512.

Válvula Tornillos: 1 ½" código 00599 / 2" código 07444 / 2 ½" código 24837.

Válvula Automática: 1 ½" código 70768 / 2" código 70769.

Alfanumérico de descuento: A04.

	36596	36597	36598	36599
Carga de arena (kg)	120	190	360	580
Carga de vidrio grado 1 (57011) (kg)	84	132	251	404
Carga de vidrio grado 3 (57013) (kg)	20	32	61	98

Filtros Rapidpool

Laminado en poliéster reforzado con FV. Color rojo, pie en polipropileno, tapa sin tornillos, tapón para vaciado de arena y agua, manómetro y purga de aire incorporado en la tapa y válvula selectora lateral. Velocidad máx. de filtración 50 m³/h/m². Presión máxima: 2,5 kg/cm².



Altura lecho filtrante 0,6 m

	Sin válvula	Precio 2020	Válvula bayoneta	Precio 2020	Válvula tornillos	Precio 2020	Válvula automática	Precio 2020
D.400 / 6.000 l/h / 1 ½"	00488-0100	591,19	00488	659,34	00488AN	693,92	00488AT	1.254,10
D.500 / 9.000 l/h / 1 ½"	00489-0100	642,60	00489	709,72	00489AN	744,30	00489AT	1.304,48
D.650 / 15.000 l/h / 1 ½"	00490-0100	754,80	00490	819,67	00490AN	854,26	00490AT	1.414,43
D.800 / 24.000 l/h / 2"	00491-0100	1.096,50	00491	1.192,89	00491AN	1.205,98	00491AT	1.824,27

Válvula Bayoneta: 1 ½" código 20569 / 2" código 28512.

Válvula Tornillos: 1 ½" código 00599 / 2" código 07444 / 2 ½" código 24837.

Válvula Automática: 1 ½" código 70768 / 2" código 70769.

Alfanumérico de descuento: A04.

	00488	00489	00490	00491
Carga de arena (kg)	60	130	255	445
Carga de vidrio grado 1 (57011) (kg)	42	91	178	310
Carga de vidrio grado 3 (57013) (kg)	10	22	43	75



Consulte + info en PRODUCTOS.
www.astralpool.com

FILTROS LAMINADOS



Filtro Ice

New

Filtro laminado con resina de poliéster y fibra de vidrio y con un excelente acabado exterior en gelcoat color azul. Purga de agua y aire 1/4" y presión máxima de 2,5 kg/cm².

	Sin válvula	Precio 2020	Válvula bayoneta	Precio 2020	Válvula tornillos	Precio 2020	Válvula automática	Precio 2020
D.350 / 1 1/2"	73177-0100	263,94	73177	343,90	73177AN	378,49	73177AT	938,67
D.450 / 1 1/2"	73178-0100	266,64	73178	346,61	73178AN	381,19	73178AT	941,37
D.500 / 1 1/2"	73179-0100	331,50	73179	411,47	73179AN	446,05	73179AT	1.006,23
D.600 / 1 1/2"	73180-0100	357,00	73180	436,97	73180AN	471,55	73180AT	1.031,73
D.650 / 1 1/2"	73181-0100	418,20	73181	498,17	73181AN	532,75	73181AT	1.092,93
D.750 / 2"	73182-0100	562,16	73182	680,49	73182AN	693,57	73182AT	1.311,86
D.900 / 2"	73183-0100	697,86	73183	819,95	73183AN	840,67	-	-

Válvula Bayoneta: 1 1/2" código 20569 / 2" código 28512 / D.900 código 59968.

Válvula Tornillos: 1 1/2" código 00599 / 2" código 07444 / D.900 código 21263.

Válvula Automática: 1 1/2" código 70768 / 2" código 70769.

Alfanumérico de descuento: A04.



Filtros Aster

Filtro laminado en poliéster y fibra de vidrio. Color gris, pie en polipropileno, nueva tapa sin tornillos, tapón para vaciado de agua, manómetro y válvula selectora lateral. Presión máxima 2,5 kg/cm². Velocidad máx. de filtración 50 m³/h/m².



	Sin válvula	Precio 2020	Válvula bayoneta	Precio 2020	Válvula tornillos	Precio 2020	Válvula automática	Precio 2020
D.350 / 5.000 l/h / 1 1/2"	00497-0100	388,50	00497	468,47	00497AN	503,05	00497AT	1.063,23
D.450 / 8.000 l/h / 1 1/2"	00498-0100	422,28	00498	502,25	00498AN	536,83	00498AT	1.097,01
D.500 / 9.000 l/h / 1 1/2"	19781-0100	459,00	19781	538,97	19781AN	573,55	19781AT	1.133,73
D.600 / 14.000 l/h / 1 1/2"	00499-0100	495,72	00499	575,69	00499AN	610,27	00499AT	1.170,45
D.650 / 15.000 l/h / 1 1/2"	21071-0100	576,30	21071	656,27	21071AN	690,85	21071AT	1.251,03
D.750 / 21.000 l/h / 2"	00500-0100	765,00	00500	883,32	00500AN	896,41	00500AT	1.514,70
D.900 / 31.000 l/h / 2 1/2"	00501-0100	1.101,60	-	-	00501AN	1.460,64	-	-

Válvula Bayoneta: 1 1/2" código 20569 / 2" código 28512.

Válvula Tornillos: 1 1/2" código 00599 / 2" código 07444 / 2 1/2" código 24837.

Válvula Automática: 1 1/2" código 70768 / 2" código 70769.

Alfanumérico de descuento: A04.

FILTROS LAMINADOS

Filtros Vesubio



La gama Vesubio es amplia para llegar tanto al sector de piscina pública como de piscina privada. Filtros fabricados con proyección simultánea de resina y fibra de vidrio. Tapa roscada con tornillos de gran resistencia. Boca superior de Ø 210 mm. Los modelos de Ø 1050 mm y Ø 1200 mm también están disponibles con boca superior de Ø 400 mm. Presión máxima de 2,5 kg/cm².

	Sin válvula	Precio 2020	Válvula bayoneta	Precio 2020	Válvula tornillos	Precio 2020	Válvula automática	Precio 2020
D.450 / 8.000 l/h / 1 ½"	15785-0100	370,67	15785	450,64	15785AN	485,22	15785AT	1.045,40
D.500 / 9.000 l/h / 1 ½"	19353-0100	402,90	19353	482,87	19353AN	517,45	19353AT	1.077,63
D.600 / 14.000 l/h / 1 ½"	15786-0100	435,13	15786	515,10	15786AN	549,69	15786AT	1.109,86
D.750 / 22.000 l/h / 2"	15787-0100	637,50	15787	755,82	15787AN	768,91	15787AT	1.387,20
D.900 / 32.000 l/h / 2 ½"	15788-0100	969,00	-	-	15788AN	1.328,04	-	-

Válvula Bayoneta: 1 ½" código 20569 / 2" código 28512.

Válvula Tornillos: 1 ½" código 00599 / 2" código 07444 / 2 ½" código 24837.

Válvula Automática: 1 ½" código 70768 / 2" código 70769.

Alfanumérico de descuento: A04.

	Con válvula Lateral				
	15785	19353	15786	15787	15788
Carga de arena (kg)	60	95	148	245	415
Carga vidrio grado 1 (57011) (kg)	12	66	103	171	139
Carga vidrio grado 2 (57012) (kg)	0	0	0	0	0
Carga vidrio grado 3 (57013) (kg)	10	16	25	41	34

Consulte los filtros industriales y las baterías de válvulas en el capítulo de Piscina Pública.



Vesubio



Vic



Praga



Oslo



Consulte + info en PRODUCTOS.
www.astralpool.com

FILTROS LAMINADOS DE ALTO RENDIMIENTO



Filtros Aster alto rendimiento



Altura lecho filtrante 0,8 m

Filtro laminado en poliéster y fibra de vidrio. Altura lecho filtrante 800 mm. Color gris, pie en polipropileno, nueva tapa sin tornillos, tapón para vaciado de agua. Presión máxima 2,5 kg/cm². Velocidad máx. de filtración 50 m³/h/m². El filtro se puede usar en monocapa o multicapa combinando grava con arena, vidrio o antracita. Tapa superior de apertura rápida. Descarga de arena de 2 1/2" en la parte inferior del filtro. Descarga de arena opcional de d.200mm. Opcionalmente con acabado interior de vinilester para tratamientos con ozono. Temperatura máxima de trabajo de 40°.

	Sin válvula	Precio 2020	Válvula bayoneta	Precio 2020	Válvula tornillos	Precio 2020	Válvula automática	Precio 2020
D.450 / 8.000 l/h / 1 1/2"	24768-0100	688,50	24768	768,47	24768AN	803,05	24768AT	1.363,23
D.500 / 9.000 l/h / 1 1/2"	24769-0100	743,58	24769	823,55	24769AN	858,13	24769AT	1.418,31
D.600 / 14.000 l/h / 1 1/2"	24770-0100	1.071,00	24770	1.150,97	24770AN	1.185,55	24770AT	1.745,73
D.750 / 22.000 l/h / 2"	10003-0100	1.275,00	10003	1.393,32	10003AN	1.406,41	10003AT	2.024,70
D.900 / 32.000 l/h / 2 1/2"	10004-0100	1.346,40	-	-	10004AN	1.705,44	-	-

Válvula Bayoneta: 1 1/2" código 20569 / 2" código 28512.
Válvula Tornillos: 1 1/2" código 00599 / 2" código 07444 / 2 1/2" código 24837.
Válvula Automática: 1 1/2" código 70768 / 2" código 70769.
Alfanumérico de descuento: A04.

	24768-0100	24769-0100	24770-0100	10003-0100	10004
Carga de arena (kg)	200	300	450	580	580
Carga de grava (kg)	16	35	65	135	135
Carga vidrio grado 1 (57011) (kg)	112	174	267	369	369
Carga vidrio grado 2 (57012) (kg)	37	57	88	121	121
Carga vidrio grado 3 (57013) (kg)	36	56	86	119	119

FILTROS BOBINADOS



Filtro Berlín



Acabado brillante satinado, con protección antipolvo por medio de un "flash" de barniz transparente de poliuretano. Tapa Ø 230 mm de cierre por tornillos, inyectada. Equipado con purga de aire y agua manuales y manómetro y válvula selectora lateral. Velocidad máx de filtración 50 m³/h/m².

	Sin válvula	Precio 2020	Válvula bayoneta	Precio 2020	Válvula tornillos	Precio 2020	Válvula automática	Precio 2020
D.500 / 9.000 l/h / 1 1/2"	00541-0100	520,20	00541	600,17	00541AN	634,75	00541AT	1.194,93
D.600 / 14.000 l/h / 1 1/2"	00542-0100	571,20	00542	651,17	00542AN	685,75	00542AT	1.245,93
D.750 / 22.000 l/h / 2"	00543-0100	928,20	00543	1.046,52	00543AN	1.059,61	00543AT	1.677,90
D.900 / 30.000 l/h / 2 1/2"	00544-0100	1.336,20	-	-	00544AN	1.695,24	-	-

Válvula Bayoneta: 1 1/2" código 20569 / 2" código 28512.
Válvula Tornillos: 1 1/2" código 00599 / 2" código 07444 / 2 1/2" código 24837.
Válvula Automática: 1 1/2" código 70768 / 2" código 70769.
Alfanumérico de descuento: A04.

	Con válvula lateral			Sin válvula
	00541	00542	00543	00544
Carga de arena (kg)	100	175	300	525
Carga de grava (kg)	0	0	0	0
Carga vidrio grado 1 (57011) (kg)	70	122	209	366
Carga vidrio grado 2 (57012) (kg)	0	0	0	0
Carga vidrio grado 3 (57013) (kg)	17	51	51	89

FILTROS DE ARENA INYECTADOS

Filtro inyectado en plásticos técnicos. Color marfil. Unión de la parte superior e inferior del filtro mediante soldadura térmica. Equipado con manómetro, purgas de agua y aire manuales. Válvula selectora incluida. Velocidad máx de filtración 50 m³/h/m². Presión máxima: 2,5 Kg/cm².

Filtros Cantabric

Filtros equipados con tapón de vaciado de arena de Ø 2" en los modelos Ø 750 mm y Ø 900 mm, y de 1 1/2" en los modelos Ø 400 mm, Ø 500 mm y Ø 600 mm.



Filtros Cantabric Top



Válvula selectora Top. Tapa del filtro roscada en material plástico ABS.

	Código	Emb. Standard	Peso Kg Standard	Volumen m ³ Standard	Código Alfanum.	Precio 2020
6.000 l/h Ø 400 mm salidas 1 1/2"	22399	1	10,7	0,23	A04	428,40
9.000 l/h Ø 500 mm salidas 1 1/2"	15780	1	17,5	0,37	A04	448,80
14.000 l/h Ø 600 mm salidas 1 1/2"	15781	1	19,9	0,49	A04	504,90
21.000 l/h Ø 750 mm salidas 1 1/2"	20128	1	30,4	0,83	A04	822,12
21.000 l/h Ø 750 mm salidas 2"	23866	1	32,1	0,83	A04	969,00

Carga de arena (código 00596) (kg)		22399	15780	15781	20128	23866
		60	100	150	300	300
Carga de vidrio (kg)	Grado 1 (57011)	42	70	105	209	383
	Grado 3 (57013)	10	17	25	51	93



Filtros Cantabric Lateral

Tapa transparente de policarbonato y tuerca roscada de ABS.



	Sin válvula	Precio 2020	Válvula bayoneta	Precio 2020	Válvula tornillos	Precio 2020	Válvula automática	Precio 2020
D.400 /6.000 l/h / 1 1/2"	22398-0100	351,90	22398	424,83	22398AN	459,42	22398AT	1.019,59
D.500 /9.000 l/h / 1 1/2"	15782-0100	382,50	15782	454,82	15782AN	489,40	15782AT	1.049,58
D.600 /14.000 l/h / 1 1/2"	15783-0100	418,20	15783	489,80	15783AN	524,39	15783AT	1.084,57
D.750 /21.000 l/h / 2"	15784-0100	754,80	15784	858,03	15784AN	871,11	15784AT	1.489,40
D.900 /30.000 l/h / 2 1/2"	22402-0100	1.234,20	-	-	22402AN	1.568,55	-	-

Válvula Bayoneta: 1 1/2" código 20569 / 2" código 28512.

Válvula Tornillos: 1 1/2" código 00599 / 2" código 07444 / 2 1/2" código 24837.

Válvula Automática: 1 1/2" código 70768 / 2" código 70769.

Alfanumérico de descuento: A04.

Carga de arena (código 00596) (kg)		22398	15782	15783	15784	22402
		60	100	150	300	550
Carga de vidrio (kg)	Grado 1 (57011)	42	70	105	209	383
	Grado 3 (57013)	10	17	25	51	93

FILTROS DE ARENA SOPLADOS

Fabricados en material plástico de una sola pieza sin uniones mediante proceso de soplado. Apertura de la tapa del filtro mediante sistema de zuncho. Equipados con manómetro y purgas de aire y agua manuales integradas. Color marfil. Válvula selectora incluida. Presión máxima: 2,5 Kg/cm² para filtros Ø 380 mm, Ø 430 mm y Ø 480 mm, y de 2 Kg/cm² para filtros Ø 560 mm y Ø 660 mm.



Filtros Millennium con salida top /zuncho



5.500 l/h Ø 380 mm salidas 1½"
7.000 l/h Ø 430 mm salidas 1½"
9.000 l/h Ø 480 mm salidas 1½"
12.000 l/h Ø 560 mm salidas 1½"
17.000 l/h Ø 660 mm salidas 1½"

Código	Emb. Standard	Peso Kg Standard	Volumen m ³ Standard	Código Alfanum.	Precio 2020
33814	1	12	0,17	A04	255,00
33815	1	14	0,17	A04	275,40
33816	1	16	0,24	A04	295,80
33817	1	17	0,35	A04	377,40
33818	1	24,5	0,52	A04	418,20



Filtros Millennium con salida lateral /zuncho



	Sin válvula	Precio 2020	Válvula bayoneta	Precio 2020	Válvula tornillos	Precio 2020	Válvula automática	Precio 2020
D.430 /7.000 l/h / 1 ½"	22497-0100	242,76	22497	317,87	22497AN	352,46	22497AT	912,63
D.480 /9.000 l/h / 1 ½"	22499-0100	263,16	22499	337,86	22499AN	372,45	22499AT	932,63
D.560 /12.000 l/h / 1 ½"	22501-0100	303,96	22501	377,85	22501AN	412,43	22501AT	972,61
D.660 /17.000 l/h / 1 ½"	28254-0100	377,40	28254	449,82	28254AN	484,41	28254AT	1.044,58

Válvula Bayoneta: 1 ½" código 20569 / 2 " código 28512.
Válvula Tornillos: 1 ½" código 00599 / 2 " código 07444 / 2 ½" código 24837.
Válvula Automática: 1 ½" código 70768 / 2 " código 70769.
Alfanumérico de descuento: A04.

	A - Filtro Top					B - Filtro lateral				
	33814	33815	33816	33817	33818	35321	22497	22499	22501	28254
Ø D (mm)	380	430	480	560	660	380	430	480	560	660
H (mm)	820	835	870	945	1050	615	655	682	770	900
M (mm)	650	665	700	775	880	225	265	292	380	510
N (mm)	585	600	635	710	815	100	140	167	255	385
Bridas	1½"	1½"	1½"	1½"	1½"	1½"	1½"	1½"	1½"	1½"
Caudal (m ³ /h)	5,5	7	9	12	17	5,5	7	9	12	17
Piscina volumen aprox (m ³)	hasta 40	40-50	50-75	75-100	140	hasta 40	40-50	50-75	75-100	140
Carga de arena (kg)	± 45	± 70	± 80	± 110	± 180	± 45	± 70	± 80	± 110	± 180
Carga de vidrio grado 1 (57011) (kg)	28	42	60	95	175	28	42	60	95	175
Carga de vidrio grado 3 (57013) (kg)	8	11	16	25	47	8	11	16	25	47
Presión máxima (kg/cm ²)	2,5	2,5	2,5	2	2	2,5	2,5	2,5	2	2
Peso neto (kg)	12	13,5	15	16,5	24	10	12	15	17,5	28
Package volume (m ³)	0,17	0,17	0,24	0,35	0,52	0,13	0,13	0,18	0,26	0,42

FILTRO POR NANOFIBRAS



Filtro NanoFiber

Filtro para piscinas residenciales, hasta 90 m³, que se caracteriza por su alta calidad de filtración: 5-8 micras, su función autolimpiante y por sus reducidas dimensiones. El filtro NanoFiber utiliza un innovador material filtrante que ofrece una mayor calidad de filtración debido a su red de nanofibras. Cumple con las exigencias de la normativa de filtración EN 16713-1.

- Fácil de utilizar
- Fiable
- Menor consumo de agua
- Calidad del agua filtrada más elevada
- Compacto
- Fácil de limpiar
- Ensuciamiento lento sin incrustar
- Compatible con equipos de filtrado y bombeo actuales o existentes
- Medio filtrante de recambio



Las versiones Auto se pueden conectar con una válvula manual 07444, con una válvula automática 70769

Código	Emb. Standard	Peso Kg Standard	Volumen m3 Standard	Código Alfanum.	Precio 2020
--------	---------------	------------------	---------------------	-----------------	-------------

Incluyen válvula selectora 07444

Filtro NanoFiber 150 (10 m ³ /h)	64837	1	9,68	0,093	A04	639,82
Filtro NanoFiber 180 (14 m ³ /h)	64838	1	9,68	0,093	A04	683,44
Filtro NanoFiber 200 (18 m ³ /h)	64839	1	9,68	0,093	A04	741,60
Kit adaptación Auto	67509	1	3,68	0,027	A04	489,97

Incluyen válvula selectora 07444

Filtro NanoFiber Auto 150 (10 m ³ /h)	67355	1	10,68	0,116	A04	1.064,70
Filtro NanoFiber Auto 180 (14 m ³ /h)	67356	1	10,68	0,116	A04	1.113,40
Filtro NanoFiber Auto 200 (18 m ³ /h)	67357	1	10,68	0,116	A04	1.162,12

Incluyen válvula selectora 70769

Filtro NanoFiber Auto 150 (10 m ³ /h)	67355-A	1	10,68	0,116	A04	1.600,43
Filtro NanoFiber Auto 180 (14 m ³ /h)	67356-A	1	10,68	0,116	A04	1.649,15
Filtro NanoFiber Auto 200 (18 m ³ /h)	67357-A	1	10,68	0,116	A04	1.697,85

Medio filtrante de recambio

Para NanoFiber 150	65383	1	1,58	0,022	AOR	308,63
Para NanoFiber 180	65384	1	1,58	0,022	AOR	347,20
Para NanoFiber 200	65385	1	1,58	0,022	AOR	385,78

Modelo	Superficie de filtración (m ²)	Caudal (m ³ /h)	Volumen piscina max. (m ³)
NanoFiber 150	4,5	10	70
NanoFiber 180	5,2	14	80
NanoFiber 200	6,0	18	90



Asas
Más fácil de abrir y transportar

Rango caudal
Desde 10 hasta 18 m³/h

Temperatura máxima 40° C

Conexiones
2 pulgadas



Manómetro
Presión máx. 2,5 bares

Plástico tintado
Fácil comprobación nivel de suciedad del agua

Calidad de filtración
Hasta 5-8 micras (μ)

Operaciones
Filtración y Contralavado



Consulte + info en PRODUCTOS.
www.astralpool.com

PREFILTRO HYDROSPIN



Hydrospin & Hydrospin Compact

Familia de prefiltros hidrociclónicos diseñados para ahorrar agua de lavado de los filtros y alargar el período de mantenimiento de éstos (lavados de medio filtrante). Se instalan en los sistemas de filtración, entre la bomba y el filtro, tanto en instalaciones nuevas como existentes. Ahorran un 50% en agua en el lavado del filtro. Llegan a separar sólidos de hasta 40 micras gracias a los múltiples hidrociclones que incorporan, de forma que disminuye a la mitad el consumo de agua de lavado del sistema de filtración. Los Hydrospins se pueden limpiar sin necesidad de parar la bomba.



45289

53743

	Código	Emb. Standard	Peso Kg Standard	Volumen m3 Standard	Código Alfanum.	Precio 2020
Hydrospin (5 a 30 m ³ /h)	45289	1	7,8	0,088	A04	467,45
Hydrospin Compact (3 a 16,5 m ³ /h)	53743	1	4,0	0,033	A04	278,05
Kit para instalación en pared para 45289	47158	4	4,2	0,117	A04	35,14

	45289	53743
Presión de trabajo (bar)	2,5	2,5
Conexiones	Ø 63	Ø 50 rosca 2¼"
Conexión purga	1"	43193
Caudal mínimo (m ³ /h)	5	3
Caudal máximo (m ³ /h)	30	16,5
Agua para limpieza (l)	5	15
Separación (micras)	40	60
Soporte suelo	Incluido	
Soporte pared	Accesorio 47158	Incluido

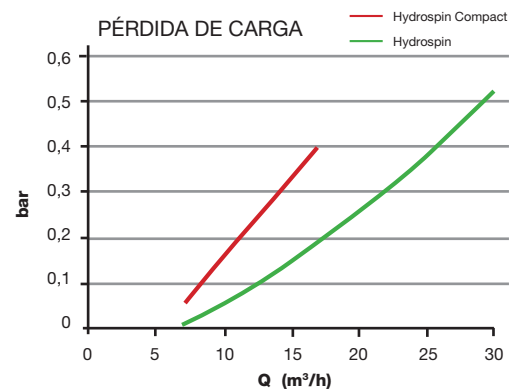

VÁLVULAS SELECTORAS

Amplia gama de válvulas, donde podremos encontrar la serie New generation, la serie Classic y la serie Flat para versiones de válvulas de 1½" y 2". Completa la gama de válvulas, la serie Magnum de 2½" y 3".

Válvulas selectoras de 6 vías

De seis vías para realizar diversas funciones en un circuito hidráulico: filtración, vaciado, cerrado, lavado, recirculación y enjuague del filtro. Su diseño, básicamente funcional, ofrece una amplia gama de posibilidades de acoplamiento a cualquier instalación, asegurando una perfecta estanqueidad y un cómodo manejo.

Mínimos rozamiento y esfuerzos, máxima seguridad y un acabado agradable, han sido factores decisivos a la hora de escoger el material que mejor se adapta a las necesidades de cada uno de los elementos integrantes: cuerpo, tapa y maneta en ABS; distribuidor en PPO; juntas de cierre en EPDM; elementos metálicos en acero inoxidable.



Variantes de conexión de las válvulas selectoras

Alternativas de conexión	Racordaje	Salidas inferiores	New Generation (bayoneta)			Classic (tornillos)		Flat	Magnum	
			1 ½" Eco	1 ½"	2"	1 ½"	2"	1 ½"	2 ½"	3"
Variante 1 Entrada "Top" y salida "Bottom" en la base. Comúnmente empleada para filtros con válvula salida Top.	Sin racordaje	Roscadas			28509	11542	08938			
		Lisas				00597				
Variante 2 Entrada "Top" en la base y salida "Bottom" en un lateral.	Con racordaje	Roscadas								
		Lisas				15385	15389			
	Sin racordaje	Roscadas			28510	11366	08939			
		Lisas								
Variante 3 Entrada "Top" en un lateral y salida "Bottom" en la base (esta variante puede suministrarse con racordaje). Comúnmente empleada para filtros con válvula salida lateral.	Con racordaje	Roscadas								
		Lisas		20569	28512	00599	07444	34543	24837	
	Sin racordaje	Roscadas		23108	28511	14909	07441	34544	24838	
		Lisas		20043		00598		34545		
Variante 4 Entrada "Top" y salida "Bottom" en los laterales.	Sin racordaje	Roscadas			28513	11368	08940			
		Lisas								
Variante 5 Todas las entradas y salidas abiertas.	Sin racordaje	Roscadas			28514					28515
		Lisas								
TOP	Sin racordaje	Roscadas								
		Lisas	32583	20565	33968			22490	34546	

VÁLVULAS SELECTORAS

New Generation: Nueva generación de válvulas selectoras manuales que incorpora un sistema de cierre por bayoneta (sustituyendo los tornillos). Facilita el mantenimiento y evita problemas de oxidación. La gama consta de medidas de 1 1/2" y 2", incluyendo una versión "Top Eco" disponible en 1 1/2".



Válvula selectora con enlace a filtro - New Generation (bayoneta)

	Código	Emb. Standard	Peso Kg Standard	Volumen m ³ Standard	Código Alfanum.	Precio 2020
Variante 3 para 1 1/2"	20569	6	14,0	0,079	A04	81,60
Variante 3 para 2"	28512	6	22,0	0,150	A04	120,74

Classic: Válvulas selectoras manuales de seis vías para realizar diversas funciones en un circuito hidráulico. Su diseño, básicamente funcional, ofrece una amplia gama de posibilidades de acoplamiento a cualquier instalación, asegurando una perfecta estanqueidad y un cómodo manejo.



Válvula selectora 1 1/2" y 2" con enlace a filtro - Classic (tornillos)

	Código	Emb. Standard	Peso Kg Standard	Volumen m ³ Standard	Código Alfanum.	Precio 2020
Válvula 1 1/2" - Variante 3	00599	6	15,5	0,079	A04	116,89
Válvula 2" - Variante 3	07444	6	22,7	0,150	A04	134,09



Válvula selectora de 1 1/2" y 2" - Classic

	Código	Emb. Standard	Peso Kg Standard	Volumen m ³ Standard	Código Alfanum.	Precio 2020
Válvula 1 1/2":						
Variante 1	00597	6	12,2	0,079	A04	70,91
Variante 3	00598	6	12,1	0,079	A04	70,91
Válvula 2":						
Variante 3	07441	6	19,9	0,150	A04	112,96

Flat: Nueva gama de válvulas selectoras que incorporan unas dimensiones reducidas gracias al diseño de un solo nivel (frente a los dos niveles habituales en las válvulas selectoras). Este menor tamaño las hace especialmente aptas para aquellas aplicaciones donde el espacio es reducido, como por ejemplo las casetas o monoblocs, donde es remarcable la mayor utilización del modelo Top.



Válvula selectora lateral 1 1/2" con enlace a filtro - Flat

	Código	Emb. Standard	Peso Kg Standard	Volumen m ³ Standard	Código Alfanum.	Precio 2020
Variante 3	34543	1	-	-	A04	62,35



Válvula selectora Top 1 1/2" - Flat

	Código	Emb. Standard	Peso Kg Standard	Volumen m ³ Standard	Código Alfanum.	Precio 2020
	34546	1	-	-	A04	52,95

VÁLVULAS SELECTORAS

Válvula selectora automática System VRAC Flat 1 1/2"

Modelo de válvula selectora automática económica, que destaca por su sencillez de funcionamiento. Alimentación a 230/115 VAC. Realiza las operaciones de filtración, lavado, enjuague y vaciado.



Válvula Top no compatible con filtro Cantabric

	Código	Emb. Standard	Peso Kg Standard	Volumen m ³ Standard	Código Alfanum.	Precio 2020
Top	43512	1	-	-	A04	781,21
Lateral	43513	1	-	-	A04	781,21

Magnum: Especialmente concebidas para soportar grandes presiones de trabajo y su acoplamiento a filtros de grandes medidas que requieren de conexiones especiales. Elija entre los modelos que ofrece la gama, válvulas selectoras de 2 1/2", 3" y 4".

Válvula selectora 2 1/2" con enlaces a filtro - Magnum



Válvula selectora con enlace a filtro y a las demás tuberías provenientes de la piscina.



	Código	Emb. Standard	Peso Kg Standard	Volumen m ³ Standard	Código Alfanum.	Precio 2020
Variante 3	24837	1	9,5	0,060	A04	366,36

Válvula selectora de 2 1/2" - Magnum



Entrada lateral y salida en la base con enlace a las tuberías provenientes de la piscina.



	Código	Emb. Standard	Peso Kg Standard	Volumen m ³ Standard	Código Alfanum.	Precio 2020
Variante 3	24838	1	8,2	0,061	A04	335,13

Válvula selectora 3" - Magnum



Válvula selectora lateral de 6 funciones. Cuerpo y tapa inyectados en ABS+FV. Maneta inyectada en ABS. Sistema de cierre por tornillos inox. Se suministra con dos tapones para que el cliente pueda transformar la válvula en el tipo de variación más adecuado a la instalación.



	Código	Emb. Standard	Peso Kg Standard	Volumen m ³ Standard	Código Alfanum.	Precio 2020
	28515	1	9,8	0,064	A04	581,08



Consulte + info en PRODUCTOS.
www.astralpool.com

VÁLVULAS SELECTORAS



Válvula selectora automática System VRAC III Basic

Nueva y mejorada válvula selectora automática provista de teclado con pulsadores para las maniobras. Control de filtración, lavado, enjuague, vaciado, circulación y cierre.

- **Adaptabilidad:** Se adapta a todas las instalaciones con filtro y se instala rápida y fácilmente.
- **Confort:** Fácil programación a través de su teclado, con toda la información automatizada de la filtración de tu piscina.
- **Agua saludable:** Para obtener una mejor calidad en el agua, la filtración puede ser diaria, optimizando los ciclos de lavado.
- **Seguridad:** La válvula automática monitoriza continuamente el sistema de filtración, evitando así posibles incidencias. Nueva protección contra sobrecargas eléctricas. Muelle cubierto para evitar oxidación.
- Información rápida de leer a través de sus LEDs.

	Código	Emb. Standard	Peso Kg Standard	Volumen m ³ Standard	Código Alfanum.	Precio 2020
Basic 1½" Lateral, Var. 3	70768	1	4,27	0,023	A04	688,50
Basic 2" Lateral, Var. 3	70769	1	5,75	0,033	A04	765,00



Válvula de seguridad Multiport automática

La válvula hidráulica de seguridad en el desagüe de 1 ½" está especialmente indicada para su instalación en la salida de desagüe de una válvula selectora automática de un filtro de arena de piscina.

Su utilización evita las pérdidas de agua en el momento que la válvula cambia de posición de trabajo y en el caso de que falle el fluido eléctrico y la válvula quede en una posición en la cual pudiera vaciarse la piscina.

Se recomienda su uso en las instalaciones con las válvulas multiport SYSTEM VRAC.

	Código	Emb. Standard	Peso Kg Standard	Volumen m ³ Standard	Código Alfanum.	Precio 2020
Con conexión doble manguito liso de Ø50	41898	1	-	-	A04	97,59
Con conexión doble manguito de 1½" BSP	41899	1	-	-	A04	101,63

Se recomienda la instalación de la válvula de seguridad Multiport (41898, 41899).

Consulte los filtros industriales y las baterías de válvulas en el capítulo de Piscina Pública.

COMPACTOS SIN MONTAJE INTERIOR



Compactos enterrados

Encajables para facilitar su transporte y almacenamiento, racionalización de su espacio interior obteniendo el máximo rendimiento en el mínimo espacio. Tapa ligera con bisagras reforzadas. Prefabricados en poliéster, fibra de vidrio, capa de gel coat. Exterior tapa en color verde e interior de la caseta en color marfil.

	Código	Emb. Standard	Peso Kg Standard	Volumen m ³ Standard	Código Alfanum.	Precio 2020
Suministrado con orificios para conexiones:						
Para filtros Ø 350 mm, 5 unidades	00615	5	175,0	3,0	A04	623,86
Para filtros Ø 350 mm, 1 unidad	00615/1	1	175,0	3,0	A04	718,83
Para filtros Ø 400-450-500-600 mm, 3 unidades	00616	3	156,5	4,0	A04	824,36
Para filtros Ø 400-450-500-600 mm, 1 unidad	00616/1	1	156,5	4,0	A04	946,92
Para filtros Ø 650-750-800 mm, 1 unidad	00618	1	126,0	3,6	A04	1.415,43



Compactos Semienterrados

Prefabricados en poliéster y fibra de vidrio. Color marfil. Apertura total de la tapa.

	Código	Emb. Standard	Peso Kg Standard	Volumen m ³ Standard	Código Alfanum.	Precio 2020
Para filtros Ø 450-500-600 mm, 2 unidades	00619	2	80,0	2,7	A04	587,58
Para filtros Ø 450-500-600 mm, 1 unidad	00619/1	1	80,0	2,7	A04	646,26
Para filtros Ø 600-450-650-750 mm, 2 unidades	00620	2	145,0	4,7	A04	1.050,77
Para filtros Ø 600-450-650-750 mm, 1 unidad	00620/1	1	145,0	4,7	A04	1.156,03

COMPACTOS CON MONTAJE INTERIOR

Compactos enterrados de Fibra - Modelo Ra

Caseta enterrada inyectada en fibra prevista para su instalación en exterior. Completa y pre-montada alberga en su interior un filtro Aster de 500 o 600 mm de diámetro y una bomba Sena de 3/4 o 1 cv. Posibilidad de incorporar electrólisis Sel Clear 55 o 95, control de pH y válvulas para llenado de piscina y suministro de agua para la ducha.



	Código	Emb. Standard	Peso Kg Standard	Volumen m ³ Standard	Código Alfanum.	Precio 2020
Compacto enterrado						
Aster 500 + Sena 3/4 CV S/A	41911	1	-	-	A04	1.310,97
Aster 500 + Sena 3/4 CV S/A + Electrólisis Sel Clear 55 + válvula de llenado y ducha	70357	1	-	-	A04	2.241,88
Aster 500 + Sena 3/4 CV S/A + Electrólisis Sel Clear 55 + Control pH + válvula de llenado y ducha	70358	1	-	-	A04	2.603,40
Aster 600 + Sena 1 CV S/A	41912	1	-	-	A04	1.403,66
Aster 600 + Sena 1 CV S/A + Electrólisis Sel Clear 95 + válvula de llenado y ducha	70359	1	-	-	A04	2.448,02
Aster 600 + Sena 1 CV S/A + Electrólisis Sel Clear 95 + Control pH + válvula de llenado y ducha	70360	1	-	-	A04	2.830,15

COMPACTOS CON MONTAJE INTERIOR



Compactos enterrados de PVC - Modelo Keops

Caseta enterrada inyectada en plástico prevista para su instalación en exterior. Completa y premontada alberga en su interior un filtro Aster de 600 mm de diámetro y una bomba Victoria Plus Silent de 1 cv. Posibilidad de incorporar electrólisis Sel Clear 95, control de pH y válvulas para llenado de piscina y suministro de agua para la ducha.

Compacto enterrado

	Código	Emb. Standard	Peso Kg Standard	Volumen m ³ Standard	Código Alfanum.	Precio 2020
Aster 600 1 CV Victoria Plus S/A	41479	1	-	-	A04	1.612,03
Aster 600 1 CV Victoria Plus S/A + Electrólisis Sel Clear 95 + válvula de llenado y ducha	70343	1	-	-	A04	2.648,39
Aster 600 1 CV Victoria Plus S/A + Electrólisis Sel Clear 95 + Control pH + válvula de llenado y ducha	70344	1	-	-	A04	2.973,95



Compactos enterrados de PVC - Modelo Ramses

Caseta enterrada inyectada en plástico prevista para su instalación en exterior. Completa y premontada alberga en su interior un filtro Aster de 550 mm de diámetro y una bomba Sena de 1 cv. Cubre necesidades de piscinas hasta 60 m³. Posibilidad de incorporar electrólisis Sel Clear 55 o 95, control de pH y válvulas para llenado de piscina y suministro de agua para la ducha.

Compacto enterrado

	Código	Emb. Standard	Peso Kg Standard	Volumen m ³ Standard	Código Alfanum.	Precio 2020
Aster 550 1 CV Sena S/A	41910	1	-	-	A04	1.181,08
Aster 550 1 CV Sena S/A + Electrólisis Sel Clear 55 + válvula de llenado y ducha	70353	1	-	-	A04	1.940,52
Aster 550 1 CV Sena S/A + Electrólisis Sel Clear 95 + válvula de llenado y ducha	70354	1	-	-	A04	2.058,84
Aster 550 1 CV Sena S/A + Electrólisis Sel Clear 55 + Control pH + válvula de llenado y ducha	70355	1	-	-	A04	2.266,47
Aster 550 1 CV Sena S/A + Electrólisis Sel Clear 95 + Control pH + válvula de llenado y ducha	70356	1	-	-	A04	2.384,79



Compactos elevados de PVC - Modelo Ramses UP

Caseta inyectada en plástico prevista para su instalación en exterior. Tapa con borde reforzado, cierre de seguridad y muelle hidráulico. Completa y premontada con un filtro Aster de 550 mm de diámetro y una bomba Sena de 1 cv. Posibilidad de incorporar electrólisis Sel Clear 55 o 95, control de pH y válvulas para llenado de piscina y suministro de agua para la ducha.

Compacto elevado

	Código	Emb. Standard	Peso Kg Standard	Volumen m ³ Standard	Código Alfanum.	Precio 2020
Compacto elevado sin montaje interior	61423	1	-	-	A04	302,32
Aster 550 1 CV Sena S/A	61423AS55001	1	-	-	A04	1.147,59
Aster 550 1 CV Sena S/A + Electrólisis Sel Clear 55 + válvula de llenado y ducha	61423AS55002	1	-	-	A04	1.897,99
Aster 550 1 CV Sena S/A + Electrólisis Sel Clear 95 + válvula de llenado y ducha	61423AS55003	1	-	-	A04	2.013,99
Aster 550 1 CV Sena S/A + Electrólisis Sel Clear 55 + Control pH + válvula de llenado y ducha	61423AS55004	1	-	-	A04	2.253,34
Aster 550 1 CV Sena S/A + Electrólisis Sel Clear 95 + Control pH + válvula de llenado y ducha	61423AS55005	1	-	-	A04	2.369,35

CARGAS FILTRANTES Y ACCESORIOS



Active Clear Glass

Material vítreo activado, que ofrece los siguientes beneficios:

- Filtración más eficiente con un ahorro de agua y energía.
- Mayor capacidad de filtración y con un lecho filtrante más limpio que hace que las bacterias se queden atrapadas.

Sacos de 25 Kg. Granulometría

0,5 mm - 1,0 mm
1,0 mm - 3,0 mm
3,0 mm - 7,0 mm

Código	Emb. Standard	Peso Kg Standard	Volumen m ³ Standard	Código Alfanum.	Precio 2020
57011	1	25,0	0,667	A04	1,34
57012	1	25,0	0,667	A04	1,34
57013	1	25,0	0,667	A04	1,34

	Código	Grado	% Volumen del lecho filtrante	
			Filtros D < 900 mm	Filtros D > 900 mm
Grado 1	57011	0,5 - 1,0 mm	80%	60%
Grado 2	57012	1,0 - 3,0 mm	0%	20%
Grado 3	57013	3,0 - 7,0 mm	20%	20%

Active Clear Glass cumple con la normativa UNE EN 12902: 2006.



Sílex y grava de sílex



Otras granulometrías de sílex bajo pedido. Sacos 25 Kg.

	Código	Emb. Standard	Peso Kg Standard	Volumen m ³ Standard	Código Alfanum.	Precio 2020
Granulometría 0,4 - 0,8 mm	00596	1	25	0,667	A04	0,54
Granulometría 1 - 2 mm	10697	1	25	0,667	A04	0,54
Granulometría 3 - 5 mm	11346	1	25	0,667	A04	0,54



Zeolita



Las Zeolitas (conocidísimo material filtrante elaborado a base de áridos naturales), por su estructura extremadamente porosa, consiguen una extraordinaria capacidad de filtración: 3/5 micras.

Ideal para filtros de carga de arena.

Su utilización asegura un ahorro de cloro y productos químicos de más del 30%, y un 50% menos de lavados del filtro con el consiguiente ahorro de agua. No precisa floculantes. Reduce enormemente los olores del agua, ya que elimina totalmente los amoníacos de la piscina, evitando de esta forma las cloraminas que producen irritación en los ojos.

Consejos de uso: Se recomienda realizar un estudio del tipo de sistema de filtración de la piscina así como las características del agua para aprovechar al máximo el rendimiento del producto.

	Código	Emb. Standard	Peso Kg Standard	Volumen m ³ Standard	Código Alfanum.	Precio 2020
Carga filtrante Zeolitas, sacco de 25 Kg						
0,5 - 1,0 mm	CHZB002	1	25	-	C04	44,24
1,0 - 3,0 mm	CHZB003	1	25	-	C04	44,24
3,0 - 5,0 mm	CHZB004	1	25	-	C04	44,24



Diatomeas Celatom FW-60



Sacos de 20 Kg aprox.

	Código	Emb. Standard	Peso Kg Standard	Volumen m ³ Standard	Código Alfanum.	Precio 2020
Diatomeas Celite 545	03246	1	23	0,60	A04	114,76
Diatomeas Celatom FW-60	03247	1	20	0,60	A04	72,41

CARGAS FILTRANTES Y ACCESORIOS



Cartuchos para Compacto de filtración

Cartuchos para Compacto de filtración

	Código	Emb. Standard	Peso Kg Standard	Volumen m ³ Standard	Código Alfanum.	Precio 2020
Mini* - W	CTW0070	1	1,7250	0,0015	C03	149,85
Medio* - W	CTW0110	1	2,0750	0,0026	C03	183,38
Grande* - W	CTW0130	1	2,6750	0,0034	C03	177,33
Gigante* - W	CTW0150	1	2,7750	0,0039	C03	253,46
Pequeño	CTC0070	1	1,0500	0,0009	C03	106,93
Súper	CTC0110	1	1,2500	0,0013	C03	128,07
Gigante	CTC0150	1	1,7000	0,0018	C03	141,11

* Fabricación hasta año 2000.

Código	Caudal (m ³ /h)	Medidas (mm)	Superf. filtrante (m ²)
CTW0070	7/8	30 x 17,5 Ø	3,2
CTW0110	10/11	50 x 17,5 Ø	5,4
CTW0130	12/13	62 x 17,5 Ø	6,2
CTW0150	14/15	64 x 17,5 Ø	8,2
CTC0070	7/8	32,5 x 15 Ø	3,5
CTC0110	10/11	49 x 15 Ø	5,2
CTC0150	14/15	64 x 15 Ø	7,5

	Código antes del año 2000	Cantidad	Código desde el año 2000	Cantidad
TAS0071 / TAS0072 - Mini	CTW0070	1	CTC0070	1
TAM0111 / TAM0112 - Mediano	CTW0110	1	CTC0110	1
TAL0151 / TAL0152 - Grande	CTW0130	2	CTC0130	2
TAG0221 - Gigante	CTW0150	2	CTW0150	2
TAX0071 - Mix	CTC0070	1	CTC0070	1



Cartuchos para filtros Terra

	Código	Emb. Standard	Peso Kg Standard	Volumen m ³ Standard	Código Alfanum.	Precio 2020
Para filtro Terra 50	19785	1	1,7	0,016	A04	183,95
Para filtro Terra 75	19786	1	2,0	0,024	A04	227,99
Para filtro Terra 100	19787	1	2,5	0,031	A04	299,68
Para filtro Terra 150	19788	1	3,1	0,03	A04	447,41

fitt b-active. seguramente genial



TRAZABILIDAD SEGURA
Marcado sustrato indeleble.



RESISTENCIA SEGURA

El revestimiento de la espiral rígida (Spiral Protection Barrier) sirve de barrera, por lo que previene el debilitamiento precoz debido al Environmental Stress Cracking (ESC).

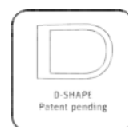

FLEXIBILIDAD SEGURA

La espiral con sección D-Shape ofrece una alta resistencia al aplastamiento (hasta 34 kN/m²) que, asociada al uso de materiales de calidad superior, permite una elevada flexibilidad y un menor radio de curvatura (hasta 125mm).



PROTECCIÓN SEGURA

La película CDS (Chlorine Defence System) ofrece alta protección contra el agua, incluso con alto contenido de cloro, y contra el ambiente ácido, garantizando la durabilidad.



* FITT ofrece una garantía de 10 años y una cobertura de seguro decenal específica de todos los daños que podrían ocasionarse a terceros, incluyendo también los gastos de excavación, desmontaje y montaje del tubo y terraplenado. Para más detalles, visite el sitio web bactive.fitt.com



fitt b-active

RESISTENTE. GARANTIZADO. SEGURO.

FITT B-Active es el tubo para piscina que ofrece una “doble” seguridad con garantía y cobertura de seguro decenal, gracias a sus tecnologías amparadas por patente y a su trazabilidad que se mantiene indeleble con el tiempo. Diseño y fabricación totalmente Made in Italy.

BACTIVE.FITT.COM

FITT® and B-Active® are registered trademarks of FITT S.p.A.

fitt
TECHNOLOGY FLOW

FITT.COM



ACCESORIOS PARA CONDUCCIONES DE PVC

Tubo manguera semirígido



Construido en PVC y alma en PVC rígido para encolar a accesorios de presión con adhesivo para PVC. Color gris.

	Código	Emb. Standard	Peso Kg Standard	Volumen m ³ Standard	Código Alfanum.	Precio 2020
Ø 16 mm	34587	25 m	3,2	0,030	A04	1,71
Ø 16 mm	34586	50 m	6,2	0,040	A04	1,71
Ø 20 mm	30754	25 m	4,0	0,040	A04	1,76
Ø 20 mm	28570	50 m	9,1	0,060	A04	1,76
Ø 25 mm	30755	25 m	6,0	0,050	A04	2,10
Ø 25 mm	28571	50 m	11,0	0,042	A04	2,11
Ø 32 mm	30756	25 m	9,6	0,070	A04	2,70
Ø 32 mm	28572	50 m	16,7	0,065	A04	2,70
Ø 40 mm	30757	25 m	12,3	0,110	A04	3,52
Ø 40 mm	28573	50 m	23,0	0,109	A04	3,52
Ø 50 mm	30758	25 m	18,4	0,150	A04	5,08
Ø 50 mm	28574	50 m	37,0	0,178	A04	5,08
Ø 63 mm	28575	25 m	49,5	1,140	A04	7,60
Ø 75 mm	34588	25 m	33,3	0,300	A04	12,89



Manguera Fitt B-Active

FITT B-Active es el tubo para piscina que ofrece una "doble" seguridad con garantía y cobertura de seguro decenal, gracias a sus tecnologías amparadas por patente y a su trazabilidad que se mantiene indeleble con el tiempo. Diseño y fabricación totalmente Made in Italy.



	Código	Emb. Standard	Peso Kg Standard	Volumen m ³ Standard	Código Alfanum.	Precio 2020
FITT B-Active Ø50 25 m	69860	25 m	19	0,0924	A04	7,86
FITT B-Active Ø50 50 m	69861	50 m	37,5	1,7408	A04	7,86
FITT B-Active Ø63 25 m	69862	25 m	24,5	0,1856	A04	10,26



Conforme a la norma EN ISO 3994:2014.
Homologación TÜV n. B 17 04 55285 007

Código	Ø externo (mm)	Longitud del rollo (m)	Peso (kg/rtl)	Cantidad (rtl/pal)	Dimensiones paletas (mm)
69860	50	25	19	12	800x1600xH1240
69861	50	50	37,5	8	800x1600xH1360
69862	63	25	24,5	6	1200x1000xH1280

Se han realizado pruebas prestacionales (mecánicas y químicas) tanto internamente como con la colaboración de la Universidad de Padua - Laboratorio DTG. Test Certificado por TÜV (acta de test n. MEC16173.00).

Conforme a la Directiva Europea Re.(EU) 10/2011 para los simulantes A-B-C.
Temperatura de uso -10°C/+60°C.
Fórmula con contenido de ftalatos ≤ 0,1 %

Notas: Tolerancias conformes a la norma UNI EN ISO 1307: 2008. Los productos termoplásticos están sujetos a deformación, a causa de la temperatura ambiente exterior, y a retracción; la tolerancia de la longitud es ± 5%.

COLECTORES FILTROS

Cabezales colectores



Para brazos colectores de 3/4".

Cabezal colector 8 brazos de PVC
Ø interior 50 mm y exterior 63 mm

Cabezal colector 12 brazos de PVC
Ø interior 63 mm y exterior 75 mm

Código	Emb. Standard	Peso Kg Standard	Volumen m ³ Standard	Código Alfanum.	Precio 2020
00624	12	4,0	0,017	A04	10,62
00625	6	3,0	0,310	A04	17,97

Brazos colectores



Calibre ranura 0,3 mm.

Brazos colectores de 3/4"

Longitud 225 mm
Longitud 160 mm
Longitud 110 mm
Longitud 100 mm (alargo)

Brazos colectores de 1"

Longitud 225 mm
Longitud 175 mm
Longitud 110 mm
Longitud 100 mm (alargo)

Código	Emb. Standard	Peso Kg Standard	Volumen m ³ Standard	Código Alfanum.	Precio 2020
00626	50	2,0	0,017	A04	1,57
00627	50	2,0	0,017	A04	1,57
00628	50	2,0	0,008	A04	1,49
00629	50	2,0	0,008	A04	1,49
06435	50	2,0	0,017	A04	1,61
06436	50	2,0	0,017	A04	1,61
06437	50	2,0	0,008	A04	1,50
06438	50	2,0	0,008	A04	1,50

Manguitos de enlace para brazos colectores



Para brazos colectores. En PVC.

Para brazos colectores de 3/4"

Rosca interior 3/4"

Para brazos colectores de 1"

Rosca interior 1"

Código	Emb. Standard	Peso Kg Standard	Volumen m ³ Standard	Código Alfanum.	Precio 2020
00630	50	2,0	0,003	A04	0,74
06439	-	-	-	A04	0,92

Colectores para baterías de válvulas



Construido en PVC. Conexiones de entrada, Ø exterior 50 y 63 mm. Conexión de salida interior Ø 50 y 63 mm.

Código	Emb. Standard	Peso Kg Standard	Volumen m ³ Standard	Código Alfanum.	Precio 2020
31877	1	-	-	A04	20,12
34407	1	-	-	A04	35,59

Conexiones Ø 50 mm

Conexiones Ø 63 mm





BOMBAS

- 168 • Packs de filtración
- 171 • Bombas de velocidad variable
- 172 • Bombas autoaspirantes
- 175 • Armarios de maniobra

PACKS DE FILTRACIÓN

New

Pack de filtración Millenium + Sena

Conjunto de filtro MILLENIUM con válvula lateral y bomba SENA.

- Millenium Ø480 + Válv. bayoneta 1" 1/2 + Sena 3/4 CV
- Millenium Ø560 + Válv. bayoneta 1" 1/2 + Sena 1CV
- Millenium Ø480 + Válv. tornillos 1" 1/2 + Sena 3/4 CV
- Millenium Ø560 + Válv. tornillos 1" 1/2 + Sena 1CV

Código	Emb. Standard	Peso Kg Standard	Volumen m ³ Standard	Código Alfanum.	Precio 2020
22499CBS	3	-	-	A04	593,15
22501CBS	3	-	-	A04	637,36
22499ANCBS	3	-	-	A04	626,67
22501ANCBS	3	-	-	A04	670,87

New

Pack de filtración Ice + Victoria Plus Silent

Conjunto de filtro ICE con válvula lateral y bomba VICTORIA PLUS SILENT.

- Ice Ø500 + Válv. bayoneta 1" 1/2 + Victoria Plus Silent 3/4 CV
- Ice Ø600 + Válv. bayoneta 1" 1/2 + Victoria Plus Silent 1 CV
- Ice Ø500 + Válv. tornillos 1" 1/2 + Victoria Plus Silent 3/4 CV
- Ice Ø600 + Válv. tornillos 1" 1/2 + Victoria Plus Silent 1 CV
- Ice Ø500 + Valv. automática 1" 1/2 + Victoria Plus Silent 3/4 CV
- Ice Ø600 + Valv. automática 1" 1/2 + Victoria Plus Silent 1 CV

Código	Emb. Standard	Peso Kg Standard	Volumen m ³ Standard	Código Alfanum.	Precio 2020
73179CBVPS	3	-	-	A04	749,54
73180CBVPS	3	-	-	A04	785,27
73179ANCBVPS	3	-	-	A04	783,05
73180ANCBVPS	3	-	-	A04	818,78
73179ATCBVPS	3	-	-	A04	1.325,86
73180ATCBVPS	3	-	-	A04	1.361,59

New

Pack de filtración Cantabric + Victoria Plus Silent

Conjunto de filtro CANTABRIC con válvula lateral y bomba VICTORIA PLUS SILENT.

- Cantabric Ø500 + Válv. bayoneta 1" 1/2 + Victoria Plus Silent 3/4 CV
- Cantabric Ø600 + Válv. bayoneta 1" 1/2 + Victoria Plus Silent 1 CV
- Cantabric Ø500 + Válv. tornillos 1" 1/2 + Victoria Plus Silent 3/4 CV
- Cantabric Ø600 + Válv. tornillos 1" 1/2 + Victoria Plus Silent 1 CV
- Cantabric Ø500 + Valv. automática 1" 1/2 + Victoria Plus Silent 3/4 CV
- Cantabric Ø600 + Valv. automática 1" 1/2 + Victoria Plus Silent 1 CV

Código	Emb. Standard	Peso Kg Standard	Volumen m ³ Standard	Código Alfanum.	Precio 2020
15782CBVPS	3	-	-	A04	791,54
15783CBVPS	3	-	-	A04	836,47
15782ANCBVPS	3	-	-	A04	825,06
15783ANCBVPS	3	-	-	A04	869,98
15782ATCBVPS	3	-	-	A04	1.367,87
15783ATCBVPS	3	-	-	A04	1.412,79

Pack de filtración Millenium + Sena

Se compone de los siguientes productos:



Pack de filtración Ice + Victoria Plus Silent

Se compone de los siguientes productos:



Pack de filtración Cantabric + Victoria Plus Silent

Se compone de los siguientes productos:



VICTORIA PLUS SILENT VS

ASTRALPOOL 

Shhhhh... Relájate y disfruta del silencio de tu piscina

UNA NUEVA GENERACIÓN DE BOMBAS DE FILTRACIÓN



BOMBAS

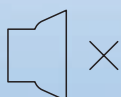

Silencio

Liderando las bombas más silenciosas del mercado, sólo 45dB

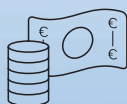

Ahorro

Bomba de velocidad variable que le permite ahorrar hasta 900€ al año en consumo eléctrico



Conectividad Fluidra Connect

Descárguese la App y programe desde su móvil o tablet



Pantalla "friendly"

Fácil de usar y programar, además si lo desea podrá instalarla en la pared



Fácil Sustitución

Compatible con todos los modelos Victoria AstralPool anteriores



Fiabilidad

Ingeniería de última generación y testadas para una larga vida sin problemas

FLUIDRA

www.astralpool.com





Consulte + info en la PDB.
www.astralpool.com

VICTORIA PLUS SILENT VS

BOMBAS DE VELOCIDAD VARIABLE

Bomba Victoria Plus Silent VS



Plataforma de bomba de piscina residencial Victoria Plus Silent de potencias de 1 CV y 2 CV con variación y control automático de velocidad.

Bomba diseñada tanto para nuevas instalaciones como para reposición de bombas ya instaladas.

Gracias al uso de la velocidad variable y de la programación horaria se consiguen notables ahorros energéticos. La bomba es compatible con la plataforma Fluidra Connect.

Control HMI integrado en la bomba con posibilidad de instalación en pared para tener una mejor usabilidad.

Se consigue un buen nivel de confort por la reducción del nivel de ruido.

Entradas y salidas digitales para el funcionamiento coordinado con el resto de la instalación, como por ejemplo con electrolisis de sal o bomba de calor. Incluye corrector de factor potencia para reducir la intensidad consumida. No se requiere de fuente de alimentación externa para Fluidra Connect.



Fluidra Connect compatible

	Código Standard	Emb. Standard	Peso Kg Standard	Volumen m ³ Standard	Código Alfanum.	Precio 2020
Bomba Victoria Plus Silent VS - 1CV	67547	1	19	0,087	A04	1.288,01
Bomba Victoria Plus Silent VS - 2CV	67548	1	22	0,087	A04	1.763,34

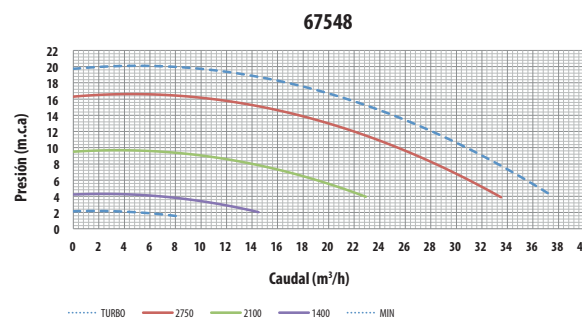
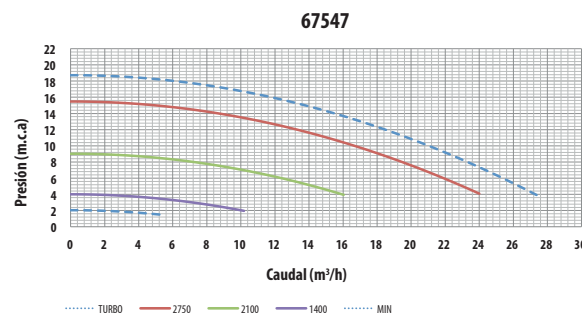

Ajustes y parametrización por menús



Programación horaria semanal intuitiva



Velocidades prefijadas y configurables



Visualización de consumos y ahorros energéticos

Características técnicas:

	67547			67548		
	LOW	MEDIUM	HIGH	LOW	MEDIUM	HIGH
Velocidad (rpm)	1400	2100	2750	1400	2100	2750
Tensión (V)	220-240	220-240	220-240	220-240	220-240	220-240
Frecuencia (Hz)	50/60	50/60	50/60	50/60	50/60	50/60
Potencia (W)	170	470	1030	258	750	1560
Intensidad (A)	1	2,2	4,5	1,4	3,4	7,1
Caudal (m ³ /h)	8,2	12,4	16,7	11,1	18,8	25,5
Presión (m)	2,7	6,1	10	3,2	6,2	10
Eficiencia (l/Wh)	48,3	26,4	16,2	43	25	16,3
Presión máxima (m)	4	9	15,5	4	9,4	16,3
Ruido (dB)	45	53	61	51	58	66

Instalación y control:



Control HMI sobre la bomba



Control HMI en la pared



VICTORIA PLUS SILENT



La nueva generación de bombas de filtración

BOMBAS

BOMBAS AUTOASPIRANTES

VICTORIA PLUS SILENT



Bomba Victoria Plus Silent

Bomba autoaspirante de 1/2 CV hasta 3 CV con motores monofásicos y trifásicos. El cuerpo de la bomba se caracteriza por prefiltro integrado para evitar la entrada de objetos extraños que pudieran dañar las partes hidráulicas de la bomba. Los motores suministrados han sido protegidos con IP-55 y acondicionados para soportar ambientes calurosos y niveles de humedad elevados. Las principales características Victoria Plus Silent son:

- Nivel de sonoridad bajo: entre 61 dBA - 70 dBA.
- Facilidad de uso: Tapa de prefiltro con 2 manetas incluidas (no necesario llave).
- Compatibilidad: 100% compatible en instalaciones equipadas con Victoria Plus.

Rodamiento delantero de tamaño superior para mejorar esfuerzos axiales.

Conjunto accesorios PVC incluidos en la bomba.



Vea las curvas de rendimiento en la página 157

	Código	Emb. Standard	Peso Kg Standard	Volumen m ³ Standard	Código Alfanum.	Precio 2020
10.000 l/h 0,43 kW (1/2 CV) 230 V II	65557	1	12	0,07	A04	371,60
10.000 l/h 0,43 kW (1/2 CV) 230/400 V III	65558	1	12	0,07	A04	362,79
11.000 l/h 0,61 kW (3/4 CV) 230 V II	65560	1	13	0,07	A04	369,29
11.000 l/h 0,60 kW (3/4 CV) 230/400 V III	65561	1	13	0,07	A04	366,36
16.000 l/h 0,78 kW (1 CV) 230 V II	65562	1	14	0,07	A04	380,90
16.000 l/h 0,76 kW (1 CV) 230/400 V III	65563	1	14	0,07	A04	384,46
21.500 l/h 1,10 kW (1,5 CV) 230 V II	65564	1	14	0,07	A04	438,29
21.500 l/h 1,10 kW (1,5 CV) 230/400 V III	65565	1	14	0,07	A04	428,15
26.000 l/h 1,46 kW (2 CV) 230 V II	65566	1	17	0,07	A04	454,89
26.000 l/h 1,46 kW (2 CV) 230/400 V III	65567	1	17	0,07	A04	441,95
34.000 l/h 2,20 kW (3 CV) 230 V II	65569	1	18	0,07	A04	502,90
34.000 l/h 2,20 kW (3 CV) 230/400 V III	65570	1	18	0,07	A04	499,30



Consulte + info en PRODUCTOS.
www.astralpool.com

BOMBAS AUTOASPIRANTES



Bomba Sena

Gama de bombas de nueva generación. Con potencias desde 1/3 CV hasta 1,25 CV en motores monofásicos y desde 3/4 CV hasta 1,25 CV en motores trifásicos. Marcaje GS. Protección motor de 3.000 rpm con protección IP-55, aislamiento Clase F, AISI-316 en todas aquellas partes en contacto directo con el agua. Conexiones a tubería mediante manguito para encolar de diámetro 50 mm.

Caudales en l/h a 6 m.c.a. para 1/3 CV, a 8 m.c.a. para 1/2 CV y a 10 m.c.a. para el resto de la gama.

	Código	Emb. Standard	Peso Kg Standard	Volumen m ³ Standard	Código Alfanum.	Precio 2020
7.000 l/h, 0,23 Kw (1/3 CV), 230 V II	25461	1	10,20	0,055	A04	269,01
7.800 l/h, 0,41 Kw (1/2 CV), 230 V II	25462	1	10,20	0,055	A04	278,72
10.400 l/h, 0,56 Kw (3/4 CV), 230 V II	25463	1	11,65	0,055	A04	279,75
10.400 l/h, 0,56 Kw (3/4 CV), 230/400 V III	25464	1	11,40	0,055	A04	279,75
12.800 l/h, 0,63 Kw (1 CV), 230 V II	25465	1	12,75	0,055	A04	285,51
12.800 l/h, 0,63 Kw (1 CV), 230/400 V III	25466	1	13,00	0,055	A04	285,51
14.000 l/h, 0,82 Kw (1,25 CV), 230 V II	25467	1	13,75	0,055	A04	305,29
14.000 l/h, 0,82 Kw (1,25 CV), 230/400 V III	25468	1	13,55	0,055	A04	305,29



Bomba Boise



La bomba Boise ha sido diseñada para trabajar en una gran variedad de condiciones. En cualquier tipo de piscina, siempre funcionará con el flujo y la presión requeridos.

Boise está construida para ser de fácil manejo. Cuenta con una tapa transparente que facilita su inspección y un gran prefiltro que amplía el tiempo entre lavados.

Los materiales del motor son resistentes a la oxidación; el eje del motor es de acero inoxidable y los rodamientos no necesitan lubricación. Su carcasa termoplástica es resistente al calor extremo y la corrosión.

Caudales en l/h a 6 m.c.a. para 0,33 CV, a 8 m.c.a. para 0,5 CV, a 10 m.c.a. para 0,75 CV y a 12 m.c.a. para el resto.

	Código	Emb. Standard	Peso Kg Standard	Volumen m ³ Standard	Código Alfanum.	Precio 2020
8.500 l/h 0,23 kW (1/3 CV) 230 V II	71671	1	8,8	0,039	A04	185,90
10.500 l/h 0,38 kW (1/2 CV) 230 V II	71672	1	9,0	0,039	A04	187,99
10.300 l/h 0,52 kW (3/4 CV) 230 V II	71673	1	9,5	0,039	A04	193,65
14.000 l/h 0,71 kW (1 CV) 230 V II	71674	1	10,8	0,039	A04	216,73
16.000 l/h 0,82 kW (1,25 CV) 230 V II	71675	1	11,8	0,039	A04	231,26

Disponibles otras opciones como motores 230 V y 60 Hz y conexiones Thai/Australian/British

BOMBAS AUTOASPIRANTES

Curvas de rendimiento

Bomba Victoria Plus Silent

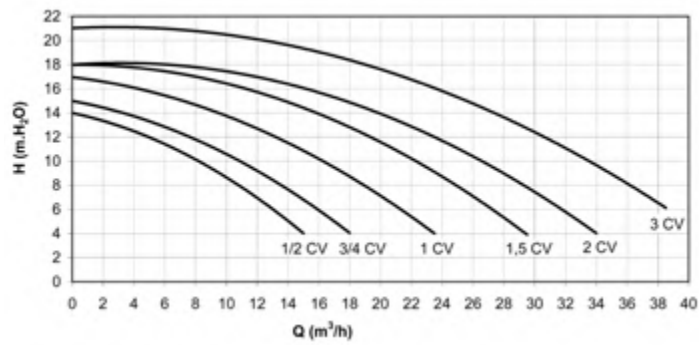

Bomba Lyon

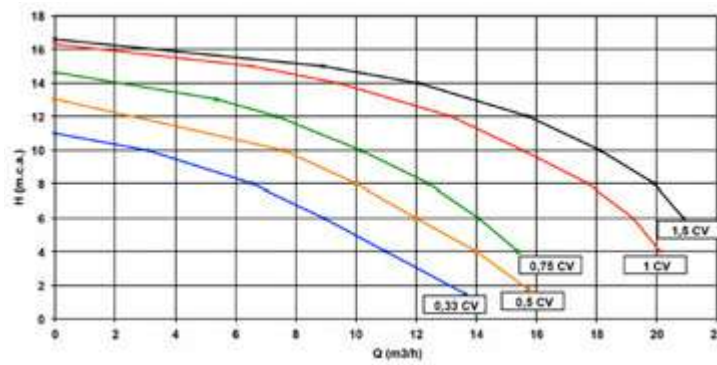

Bomba Sena

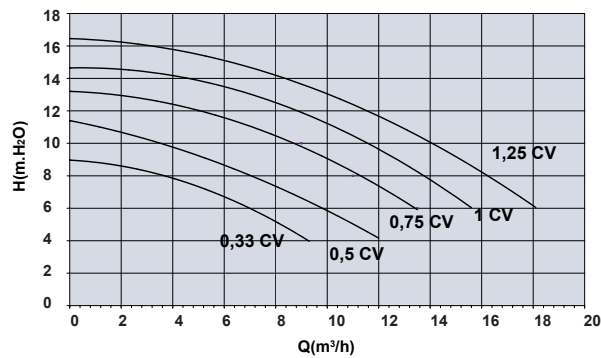

Bomba Boise

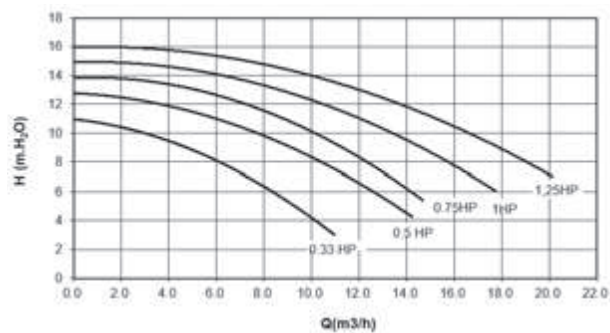

ARMARIOS DE MANIOBRA



Armarios de maniobra

Protección IP-65. Cristal transparente con cierre y llave. Todos los productos son compatibles con:

- 220/240V 1-fase (P+N+T) 50Hz/60Hz
- 380/415V 3-fase (3P+N+T) 50Hz/60Hz
- 220/230V 3-fase (3P+T) 50Hz/60Hz

Reloj de control 24H con pasos de programación cada 1/h. Conexión para control remoto de la bomba (run/stop,...) para equipo auxiliar (detector frío, nivel control...). Todos los productos se entregan con:

- Esquema eléctrico
- Diagrama de conexión
- Instrucciones de instalación
- Certificado de conformidad CE
- Prensa estopa para cada entrada y salida de cable.
- Tornillos y tacos (4) para instalarlo en pared.

Dependiendo de la corriente nominal de la bomba de filtración se debe seleccionar el tipo de armario:

Tipo	Corriente Rango	Potencia 1-fase 230V	Potencia 3-fases 400V	Potencia 3-fases 230V
A	1,6A - 2,5A	1/4 CV	3/4 CV - 1 CV	1/2 CV
B	2,5A - 4A	1/2 CV	1,5 CV - 2 CV	3/4 CV - 1 CV
C	4A - 6,3A	3/4 CV - 1 CV	3 CV*	1,5 CV
D	6A - 10A	1,5 CV	4 CV**	2 CV - 3 CV

* También 3,5 CV 400V 3~ de plástico (Cód. 08003)

** También 4,5 y 5,5 CV 400 V 3~de plástico (Cód. 08004, 08005)



Para 1 bomba

Protección por magnetotérmico, contactor, reloj programador 24h, interruptor de 3 posiciones (auto/O/manual).

	Código	Emb. Standard	Peso Kg Standard	Volumen m ³ Standard	Código Alfanum.	Precio 2020
Tipo A	25717	1	1,5	-	A01	258,26
Tipo B	25718	1	1,5	-	A01	258,26
Tipo C	25719	1	1,5	-	A01	258,26
Tipo D	25720	1	1,5	-	A01	258,26



Para 1 bomba + Control de iluminación (SIN TRANSFORMADOR)

Protección por magnetotérmico, contactor, reloj programador 24h, interruptor de 3 posiciones (auto/O/manual). Interruptor encendido de luces de piscina. **No incluye transformador.**

	Código	Emb. Standard	Peso Kg Standard	Volumen m ³ Standard	Código Alfanum.	Precio 2020
Tipo A	25721	1	1,6	-	A01	290,98
Tipo B	25722	1	1,6	-	A01	290,98
Tipo C	25723	1	1,6	-	A01	290,98
Tipo D	25724	1	1,6	-	A01	290,98

ARMARIOS DE MANIOBRA



Armario maniobra para protección de bombas y control de luz subacuática con diferencial

Protección magnetotérmico (1,6 hasta 10A) contactor, reloj de programación 24 h.
3 posiciones: Auto / 0 / manual. 230V 10A. Salida protegida y controlada para proyector subacuático. Monofásico.

	Código	Emb. Standard	Peso Kg Standard	Volumen m ³ Standard	Código Alfanum.	Precio 2020
Tipo A	25725	1	1,9	-	A01	408,09
Tipo B	25726	1	1,9	-	A01	408,09
Tipo C	25727	1	1,9	-	A01	408,09
Tipo D	25728	1	1,9	-	A01	408,09



Armario maniobra para protección de bomba y control de luz subacuática con diferencial

Protección magnetotérmico (1,6 hasta 10A) contactor, reloj de programación 24 h.
3 posiciones: Auto / 0 / manual. 230V 10A. Salida protegida y controlada para luces. 3 fases. Trifásico.

	Código	Emb. Standard	Peso Kg Standard	Volumen m ³ Standard	Código Alfanum.	Precio 2020
Tipo A	25729	1	1,9	-	A01	480,40
Tipo B	25730	1	1,9	-	A01	480,40
Tipo C	25731	1	1,9	-	A01	480,40
Tipo D	25732	1	1,9	-	A01	480,40



Armario maniobra para protección de bomba y control de 1 luz subacuática

Armario maniobra para protección de bomba y control de 1 luz subacuática.
Protección magnetotérmico (1,6 hasta 10A) contactor, reloj de programación 24 h.
3 posiciones: Auto / 0 / manual. 12V 315VA. Salida protegida para 1 luz subacuática

	Código	Emb. Standard	Peso Kg Standard	Volumen m ³ Standard	Código Alfanum.	Precio 2020
Tipo A	69916	1	6	-	A01	447,99
Tipo B	69917	1	6	-	A01	447,99
Tipo C	69918	1	6	-	A01	447,99
Tipo D	69919	1	6	-	A01	447,99

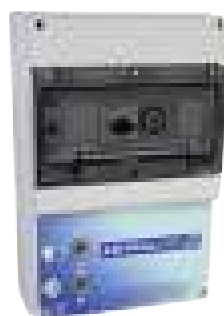

Armario maniobra para protección de bomba y control de 2 luces subacuáticas

Protección magnetotérmico (1,6 hasta 10A) contactor, reloj de programación 24 h.
3 posiciones: Auto / 0 / manual. 12V 630VA. Salida protegida para 2 luces subacuáticas.

	Código	Emb. Standard	Peso Kg Standard	Volumen m ³ Standard	Código Alfanum.	Precio 2020
Tipo A	69920	1	8	-	A01	524,28
Tipo B	69921	1	8	-	A01	524,28
Tipo C	69922	1	8	-	A01	524,28
Tipo D	69923	1	8	-	A01	524,28

ARMARIOS DE MANIOBRA



Armario de maniobra para protección de 2 bombas y control de 1 luz subacuática

Protección magnetotérmico para 2 bombas, contactor, reloj de programación 24 h. 3 posiciones: Auto / 0 / manual. 230V 10A Salida protegida para luces. 12V 315VA salida protegida para 1 luz subacuática.

	Código	Emb. Standard	Peso Kg Standard	Volumen m ³ Standard	Código Alfanum.	Precio 2020
TIPO C + C	70429	1	7,5	-	A01	668,01
TIPO C + D	70422	1	7,5	-	A01	668,01



Armario de maniobra para protección de 2 bombas y control de 2 luces subacuáticas

Protección magnetotérmico para 2 bombas, contactor, reloj de programación 24 h. 3 posiciones: Auto / 0 / manual. 230V 10A Salida protegida para luces. **12V 630VA** salida protegida para 2 luces subacuáticas.

	Código	Emb. Standard	Peso Kg Standard	Volumen m ³ Standard	Código Alfanum.	Precio 2020
TIPO C + C	70423	1	9,5	-	A01	727,15
TIPO C + D	70424	1	9,5	-	A01	727,15



Armario de maniobra para protección de 1 bomba y control de 3 luces subacuáticas

Protección por magnetotérmico (4 calibres, 10A max.), contactor, reloj de programación 24h, interruptor modular "Auto/0/Manual". Transformadores 230/12V – 600VA + 300VA para 3 luces subacuáticas de 300W.

	Código	Emb. Standard	Peso Kg Standard	Volumen m ³ Standard	Código Alfanum.	Precio 2020
Tipo A	70425	1	9,5	-	A01	765,96
Tipo B	70426	1	9,5	-	A01	765,96
Tipo C	70427	1	9,5	-	A01	765,96
Tipo D	70428	1	9,5	-	A01	765,96



Transformador de seguridad IP-65 encapsulado para piscina

Están fabricados según normativa UNE-EN 61558 y las directivas de la CE.

- Grado de protección de la caja IP-657.
- Transformador de clase II. Protección total contra choque eléctrico.
- Caja autoextinguible, IEC 695-2-1.
- Frecuencia 50/60 Hz.

	Código	Emb. Standard	Peso Kg Standard	Volumen m ³ Standard	Código Alfanum.	Precio 2020
130 VA de 220-240V a 12-17 V	35807	1	3,2	0,02	A01	187,82
400 VA de 220-240V a 12-17 V	35385	1	6,8	0,04	A01	197,71
800 VA de 220-240V a 12-17 V	35386	1	10,4	0,04	A01	306,26



Armario Potencia y Control Elite Connect

New

Armario que facilita la instalación entre Elite Connect y las 4 Salidas. Consultar Elite Connect en página 254.

Características técnicas:

- 1 x Salida 230 Vac:
- Bomba hasta 3CV
 - Dispositivo hasta 10A / 2.3 Kw
- 3 Salidas 230 Vac:
- Bomba hasta 1/3CV
 - Dispositivo hasta 6,5A / 1.5 Kw
 - IP55.

	Código	Emb. Standard	Peso Kg Standard	Volumen m ³ Standard	Código Alfanum.	Precio 2020
Tipo A	72454	1	9,5	-	A01	315,24



TRATAMIENTOS QUÍMICOS DEL AGUA

AstralPool

- 179 • Equilibrio
- 180 • Desinfección
- 182 • Algicidas
- 184 • Floculantes
- 186 • Complementos
- 188 • Productos para el invierno
- 189 • Kit
- 189 • Productos para Electrólisis de sal

CTX

- 192 • Tabletas de cloro Sin Bórico
- 199 • Cloro de choque
- 201 • Cloro de mantenimiento
- 205 • Kits de tratamiento
- 206 • MultiAcción
- 211 • Eliminador de Fosfatos
- 212 • Antialgas Concentrado
- 212 • Antialgas de mantenimiento
- 215 • Floculantes
- 218 • Cuidado del vaso y del filtro
- 221 • Reparación del vaso
- 222 • Anticalcáreos
- 224 • Hibernación
- 227 • Tratamiento para piscinas con electroclorador
- 229 • Producto químico para Spa

EL CUIDADO DE TU PISCINA EMPIEZA AQUÍ

Nueva gama AstralPool

MANTENIMIENTO

LOS 6 PASOS PARA MANTENER TU PISCINA



- EQUILIBRIO** 1 ajustar el pH
- DESINFECCIÓN** 2 añadir el desinfectante escogido
- ALGICIDA** 3 prevención de algas
- FLOCULANTE** 4 mantener el agua limpia y cristalina
- COMPLEMENTOS** 5 limpieza de los elementos de la piscina
- WINTER CARE** 6 para mantener la piscina en invierno



UN BUEN MANTENIMIENTO ES LA MEJOR SOLUCIÓN

Pero si surge algún imprevisto, ¡TRANQUILO!

- ¿AGUA TURBIA?
- ¿AGUA VERDE Y LLENA DE ALGAS?
- ¿PICOR EN LOS OJOS Y OLOR A CLORO?
- ¿pH INESTABLE?



Nueva gama AstralPool

SOLUCIÓN

NO HABRÁ IMPREVISTO QUE SE RESISTA



Gama
MANTENIMIENTO
o **SOLUCIÓN**

Nombre + Descripción del producto

Beneficios del producto

Recomendado por la
Federación Española de
Natación



Formatos	Duración Efectividad en el agua	Tipo de piscinas	Dosificación Dosis necesaria por m ³
<ul style="list-style-type: none"> Granulado Tabletas Líquido Líquido concentrado Polvo 	<ul style="list-style-type: none"> 1h Inmediato 8h Diario 10 días Recuperación 	<ul style="list-style-type: none"> Todas las piscinas Piscinas con skimmer y filtro de arena Especial filtro de arena Especial liner Especial gresite 	



Consulte la Ficha de Seguridad en Pro Fluidra: pro.fluidra.es

EQUILIBRIO



ASTRAL-10 pH Minus sólido

Minorador de pH sólido. Para ajustar el pH entre 7,2 y 7,6.



Formato	Código	Emb. Standard	Kg/l/palet	Código Alfanum.	Precio 2020
1,5 kg	11384	18	648	A04	4,42
8 kg	11385	4	768	A04	2,35
40 kg	11974	1	480	A04	2,10



ASTRAL-15 pH Minus líquido

Minorador de pH líquido. Ideal para dosificar con bomba.



Formato	Código	Emb. Standard	Kg/l/palet	Código Alfanum.	Precio 2020
10 l	43290	1	400	A04	1,88
25 l	16541	1	600	A04	1,49



ASTRAL-20 pH Plus sólido

Incrementador de pH sólido. Para ajustar el pH entre 7,2 y 7,6.



Formato	Código	Emb. Standard	Kg/l/palet	Código Alfanum.	Precio 2020
1 kg	16538	18	432	A04	4,91
6 kg	11386	4	864	A04	2,65
35 kg	15975	1	630	A04	2,10



ASTRAL-25 pH Plus líquido

Incrementador de pH líquido. Ideal para dosificar con bomba.



Formato	Código	Emb. Standard	Kg/l/palet	Código Alfanum.	Precio 2020
25 l	16542	1	600	A04	1,85



ASTRAL-21 Incrementador de alcalinidad

Polvo para aumentar la alcalinidad del agua cuando esta sea inferior a las 125 ppm.



Formato	Código	Emb. Standard	Kg/l/palet	Código Alfanum.	Precio 2020
6 kg	15976	4	864	A04	2,92



Consulte la Ficha de Seguridad en Pro Fluidra: pro.fluidra.es

DESINFECCIÓN



ASTRAL-200GR Cloro Choque granulado



Dicloro granulado con un disponible del 55% en cloro útil.

Formato	Código	Emb. Standard	Kg/l/palet	Código Alfanum.	Precio 2020
1 kg	11393	18	432	A01	11,78
5 kg	11394	4	720	A01	7,05
30 kg	11395	1	540	A01	6,63



ASTRAL-250 Cloro Choque tabletas 20 gr



Tabletas de dicloro de 20 gr.

Formato	Código	Emb. Standard	Kg/l/palet	Código Alfanum.	Precio 2020
1 kg	11397	18	432	A01	12,98
5 kg	11398	4	720	A01	8,50



ASTRAL-300 Cloro Lento en polvo



Tricloro en polvo con un disponible del 90% en cloro útil.

Formato	Código	Emb. Standard	Kg/l/palet	Código Alfanum.	Precio 2020
5 kg	11401	4	720	A01	6,91
30 kg	11402	1	540	A01	6,77



ASTRAL-300GR Cloro Lento granulado



Tricloro granulado con un disponible del 90% en cloro útil.

Formato	Código	Emb. Standard	Kg/l/palet	Código Alfanum.	Precio 2020
1 kg	11404	18	432	A01	11,54
5 kg	11405	4	720	A01	6,91
30 kg	11406	1	540	A01	6,77



ASTRAL-395 Cloro Lento tabletas 250 gr



Compuesto sólido de disolución lenta, altamente estabilizado, para la desinfección y el mantenimiento del agua cristalina e higiénicamente pura.

Formato	Código	Emb. Standard	Kg/l/palet	Código Alfanum.	Precio 2020
5 Kg	34434	4	720	A01	7,05
25 Kg	34436	1	450	A01	6,77



DESINFECCIÓN



ASTRAL-392 Multi-Action granulado

Producto granulado, con poder bactericida, algicida y floculante.



Formato	Código	Emb. Standard	Kg/l/palet	Código Alfanum.	Precio 2020
5 kg	15984	4	480	A01	6,98
30 kg	15985	1	540	A01	7,27



ASTRAL-393 Multi-Action tableta 250 gr

Compuesto sólido en tabletas, especialmente formulado para que con su sola aplicación en el agua de la piscina se consiga eliminar las bacterias, virus y microorganismos en general; evitar el desarrollo de las algas y mantener transparente y cristalina el agua.



Formato	Código	Emb. Standard	Kg/l/palet	Código Alfanum.	Precio 2020
5 kg	34439	4	600	A01	7,12
25 kg	34441	1	450	A01	6,84

ASTRAL-230 Duralong

Tratamiento integral de la piscina con acción bactericida, algicida y floculante. Dosificador flotante incorporado.



Formato	Código	Emb. Standard	UN/palet	Código Alfanum.	Precio 2020
1,75 kg	69871	8	128	A04	41,10

🔄 Hasta fin de stock

ASTRAL-370SB Cloro Lento Sin Bórico tabletas 250 gr



Tricloro en tabletas de 250 g de disolución lenta.

Compuesto sólido no comburente, altamente estabilizado, para la desinfección y el mantenimiento del agua de piscinas cristalina e higiénicamente pura.



Formato	Código	Emb. Standard	Peso Kg palet	Código Alfanum.	Precio Kg €
4 kg	71722	4	-	A01	9,61
4 kg	71723	672	672	A01	9,42

Box Palet



ASTRAL-393SB Multi-Action Sin Bórico tabletas 250 gr



Cloro multiacción en tabletas de 250 g con función desinfectante, alguicida y floculante.

Con su sola aplicación en el agua de la piscina se consigue eliminar las bacterias, virus y microorganismos en general. Además, se evita el desarrollo de algas y se mantiene transparente y cristalina el agua.



Formato	Código	Emb. Standard	Peso Kg palet	Código Alfanum.	Precio Kg €
4 kg	71724	4	-	A01	9,61
4 kg	71725	672	672	A01	9,42

Box Palet



Consulte la Ficha de Seguridad en Pro Fluidra: pro.fluidra.es

DESINFECCIÓN



ASTRAL-394 10 ACCIONES tabletas 250 gr

Nuevas tabletas multifuncionales de 250 gr que realizan las siguientes 10 funciones: Desinfectante, algicida, bactericida, algiestático, virucida, fungicida, floculante-coagulante, reducción nivel pH, estabilizante, anticáreo.

Formato	Código	Emb. Standard	Kg/l/palet	Código Alfanum.	Precio 2020
5 kg	25325	4	720	A01	7,65



ASTRAL-130 Bromo tabletas 20 gr

Tabletas de bromo de 20 gr de disolución lenta para la desinfección continua de piscinas y spas. Sin olor a cloro. Gran tolerancia de valor pH. Gran poder desinfectante y oxidante.

Formato	Código	Emb. Standard	Kg/l/palet	Código Alfanum.	Precio 2020
5 kg	16550	5	400	A01	19,55
20 kg	28740	1	540	A01	15,78



ASTRAL-12 Neutralizador de cloro y bromo

Para la eliminación del exceso de cloro o bromo residual.

Formato	Código	Emb. Standard	Kg/l/palet	Código Alfanum.	Precio 2020
6 kg	16578	4	576	A04	3,87



ASTRAL-400 Estabilizador de cloro

Evita la rápida destrucción del cloro provocada por los rayos UV del sol.

Formato	Código	Emb. Standard	Kg/l/palet	Código Alfanum.	Precio 2020
4,5 kg	72812	4	480	A04	7,41

ALGICIDAS



ASTRAL-60 Antialgas abrillantador

Con elevado poder bactericida, algicida y fungicida.

Formato	Código	Emb. Standard	Kg/l/palet	Código Alfanum.	Precio 2020
5 l	11414	4	640	A04	2,53
25 l	11415	1	600	A04	2,31



ALGICIDAS



ASTRAL-500 Antialgas



Para prevenir la formación de algas.

Formato	Código	Emb. Standard	Kg/l/palet	Código Alfanum.	Precio 2020
5 l	11417	4	640	A04	2,35
25 l	11418	1	600	A04	2,25



ASTRAL-500S Antialgas concentrado



Para evitar la formación y el desarrollo de algas.

Formato	Código	Emb. Standard	Kg/l/palet	Código Alfanum.	Precio 2020
5 l	11420	4	640	A04	3,11
25 l	11421	1	600	A04	2,95



ASTRAL-530 Antialgas Extra



Algicida no espumante, muy eficaz, con acción floculante incorporada.

Formato	Código	Emb. Standard	Kg/l/palet	Código Alfanum.	Precio 2020
5 l	11423	4	640	A04	6,06
25 l	11424	1	600	A04	5,46



ASTRAL-596 PhosFree



Producto concentrado que permite evitar la formación de algas derivadas de los productos químicos, fertilizantes de jardín y otros agentes contaminantes. Elimina los fosfatos que sirven como alimento de las algas, inhibiendo su crecimiento.

Compatible con todo tipo de piscinas, filtros y tratamientos de desinfección.

- Fácil y simple de usar.
- Mejora el rendimiento de las electrólisis de sal.

Recomendamos:

Se debe mantener una concentración de fosfatos inferior a 125 ppb (partes por billón) para evitar la formación de algas.

Tratamiento inicial para altos niveles de fosfato:

1. Asegúrese de que el filtro está limpio y el equipo está funcionando correctamente.
2. Verter la dosis necesaria de Phos Free en un recipiente con agua y repartir dicha solución sobre la superficie de la piscina por un igual.
3. Mantener el sistema de filtración en marcha durante al menos 24 horas después de la aplicación.
4. Después de 48 horas, analice el nivel de fosfato de su piscina con un kit de análisis de fosfato. Si fuese necesario, repita el tratamiento.

Formato	Código	Emb. Standard	Kg/l/palet	Código Alfanum.	Precio 2020
PhosFree 1 l	65957	12	480	A04	29,80
Tiras analíticas para determinar el nivel de fosfatos 25 tiras	64291	12	-	C04	17,19



Para una piscina de 50 m³

Cantidad de Fosfatos en la piscina	250 ppb	500 ppb	1000 ppb	1500 ppb
ml de Phosfree	150	300	600	900



Consulte la Ficha de Seguridad en Pro Fluidra: pro.fluidra.es

ALGICIDAS



ASTRAL-500C Algi Power

New

Compuesto de acción rápida y carácter tenso-activo con un elevado poder bactericida, algicida y fungicida, destinado a evitar la formación y desarrollo de algas en el agua de la piscina.

La prevención es la mejor solución:

Producto concentrado de mantenimiento que gracias a su gran poder de eficacia le permitirá mantener la piscina libre de algas de todo tipo.

Su revolucionario tapón dosificador le permitirá ajustar al máximo la dosis exacta ayudándole a ahorrar y usar de forma más eficiente el producto.

Formato	Código	Emb. Standard	Kg/l/palet	Código Alfanum.	Precio 2020
1 l	63124	12	480	A04	11,16



ASTRAL-530C Algi Power Plus

New

Antialgas extra de acción rápida con poder microfloculante lo cual le confiere una mayor capacidad para prevenir la aparición de las algas que aparecen en suspensión. No espumante.

Producto concentrado de mantenimiento que gracias a su gran poder de eficacia le permitirá mantener la piscina libre de algas de todo tipo.

Su revolucionario tapón dosificador le permitirá ajustar al máximo la dosis exacta ayudándole a ahorrar y usar de forma más eficiente el producto.

Formato	Código	Emb. Standard	Kg/l/palet	Código Alfanum.	Precio 2020
1 l	63126	12	480	A04	16,05



ASTRAL-511R AlgiStop

New

Antialgas concentrado de recuperación, elimina todo tipo de algas, incluso negras. De acción rápida, recomendable incluso para piscinas de liner y poliéster (no mancha).

Formato	Código	Emb. Standard	Kg/l/palet	Código Alfanum.	Precio 2020
1 l	72824	5 l	640	A04	12,90

FLOCULANTES



ASTRAL-37 Claritab

Tabletas floculantes super-concentradas “coagulantes” y “floculantes”, especialmente formuladas para obtener un mejor rendimiento del filtro de arena. De disolución lenta y controlada, elimina completamente las partículas en suspensión dentro del agua (iones metálicos, materia orgánica...). Ahorra al reducir el consumo de los productos de desinfección.

Formato	Código	Emb. Standard	Kg/l/palet	Código Alfanum.	Precio 2020
Caja 20 botes	72769	8	144	A04	10,38

FLOCULANTES



ASTRAL-39 Crystalblock - Floculante gel monodosis

Agua cristalina y pura de la manera más sencilla. Sin manipulación ni complicados sistemas de dosificación. Nunca fue más fácil disfrutar del resplandor del agua. Es ideal para todo tipo de piscinas excepto filtros de cartucho/diatomeas.

Su formato gel monodosis le permite dosificar de una manera más cómoda y exacta, Crystalblock recolecta las partículas coloidales y las esporas de algas para facilitar su recogida por el filtro.

- Aumenta la eficiencia del filtro.
- Ayuda a mantener el agua de su piscina cristalina y resplandeciente.
- Mejora la eficacia de los productos desinfectantes.

Formato	Código	Emb. Standard	UN/palet	Código Alfanum.	Precio 2020
36 unid.	67558	72	10.800	A04	4,93



ASTRAL-41 Floculante líquido

Clarifica el agua, eliminando las partículas coloidales que provocan turbiedad en el agua.

Formato	Código	Emb. Standard	Kg/l/palet	Código Alfanum.	Precio 2020
5 l	11388	4	640	A04	2,93
25 l	11389	1	600	A04	2,65



ASTRAL-42 Floculante sólido

Mejora continua de la transparencia del agua mediante floculación permanente.

Floculante en cartuchos

Formato	Código	Emb. Standard	UN/palet	Código Alfanum.	Precio 2020
1 kg	11390	14	35	A04	15,98



ASTRAL-597 Natural Flocculant

New

Clarificador concentrado de origen Natural a base de Chitosán (cáscaras de crustáceos), que aporta a la piscina el tratamiento semanal más eficaz para evitar la creación de espuma o turbidez en el agua. Elimina los restos de cremas y aceites corporales así como el exceso de metales.

Compatible con todo tipo de piscinas y filtros.

- Mantiene el agua cristalina y resplandeciente ayudando al filtro en la recogida de la suciedad.
- Elimina el exceso de metales.
- Facilita la limpieza de los filtros más rápido y fácil.
- Mejora el rendimiento de las electrólisis de sal.

Recomendamos:

Para mantener el agua de la piscina cristalina y resplandeciente, trátela con Natural Flocculant una vez por semana con la dosis recomendada. Para piscinas de casas de mucho uso o para piscinas comerciales, trate el agua de la piscina dos veces por semana con una dosis doble o triple.

Formato	Código	Emb. Standard	UN/palet	Código Alfanum.	Precio 2020
1 l	65956	12	480	A04	17,66



Consulte la Ficha de Seguridad en Pro Fluidra: pro.fluidra.es

COMPLEMENTOS



ASTRAL-51 Limpiador superficies



Limpiador detergente extra fuerte. Ácido.

Formato	Código	Emb. Standard	Kg/l/palet	Código Alfanum.	Precio 2020
5 l	11391	4	640	A04	2,24
25 l	11392	1	600	A04	2,17



ASTRAL-52 Gelamin

Desincrustante en gel para paredes y fondo de la piscina. Muy eficaz. Fácil aplicación.

Formato	Código	Emb. Standard	Kg/l/palet	Código Alfanum.	Precio 2020
5 l	15987	4	640	A04	3,55



ASTRAL-53 Limpiador superficies poliéster y fibra



Actúa contra incrustaciones calcáreas y grasa sin dañar los materiales.

Formato	Código	Emb. Standard	Kg/l/palet	Código Alfanum.	Precio 2020
5 l	16558	4	640	A04	4,17



ASTRAL-56 Netoline

Potente desincrustante líquido para limpieza de la línea de flotación con poder desengrasante.

Formato	Código	Emb. Standard	Kg/l/palet	Código Alfanum.	Precio 2020
5 l	40932	4	640	A04	3,84



ASTRAL-67 Desengrasante de bordes no espumante



Compuesto especialmente formulado para eliminar los cercos de grasa y suciedad en los bordes, paredes de las piscinas y zonas anexas a las mismas que lo requieran.

Formato	Código	Emb. Standard	Kg/l/palet	Código Alfanum.	Precio 2020
5 l	11426	4	480	A04	3,38

COMPLEMENTOS



ASTRAL-600 Antical



Evita las incrustaciones de cal.

Formato	Código	Emb. Standard	Kg/l/palet	Código Alfanum.	Precio 2020
5 l	11431	4	640	A04	12,57



ASTRAL-700 Antical Super



Anticalcáreo superficaz. Impide las precipitaciones de cal e incrustaciones. Previene la calcificación de tuberías.

Formato	Código	Emb. Standard	Kg/l/palet	Código Alfanum.	Precio 2020
5 l	16555	4	640	A04	19,75



ASTRAL-606 Limpiador abrillantador de acero inoxidable



Descalcificador y desengrasante adecuado para todo tipo de superficies de acero inoxidable.

	Código	Emb. Standard	Peso Kg Standard	Volumen m ³ Standard	Código Alfanum.	Precio 2020
1 Litro	72845	12 u.	13,8	0,023	A04	10,27
5 Litros	72846	2 u.	22,0	0,034	A04	6,65



ASTRAL-604 Paso 1: Pulidor

New

Pulidor de acero inoxidable y desoxidante.

Formato	Código	Emb. Standard	Kg/l/palet	Código Alfanum.	Precio 2020
750 ml	72847	12	432	A04	9,01



ASTRAL-605 Paso 2: Abrillantador

New

Producto diseñado para cuidar y pulir el acero inoxidable.

Formato	Código	Emb. Standard	Kg/l/palet	Código Alfanum.	Precio 2020
750 ml	72848	12	432	A04	20,93



Consulte la Ficha de Seguridad en Pro Fluidra: pro.fluidra.es

PRODUCTOS PARA EL INVERNAJE



ASTRAL-235 Inverlong

Tratamiento completo para la piscina en invierno. Previene la putrefacción del agua y la proliferación de algas. Mantiene el agua cristalina. Incluye acción bactericida, algicida y floculante. Con dosificador flotante incorporado.

Formato	Código	Emb. Standard	UN/palet	Código Alfanum.	Precio 2020
1,75 kg	69872	8	128	A04	20,87



ASTRAL-550 Invernador

Evita la proliferación intensa de algas y bacterias en el agua. Previene la putrefacción del agua y los sedimentos calcáreos. Facilita la limpieza en primavera. No espumante.

Formato	Código	Emb. Standard	Kg/l/palet	Código Alfanum.	Precio 2020
5 l	11430	4	640	A04	6,88



ASTRAL-550 Invernador sin cobre

Previene la putrefacción del agua y frena la proliferación de algas y bacterias. Compatible con todos los tratamientos. Incluido el PHMB.

Formato	Código	Emb. Standard	Kg/l/palet	Código Alfanum.	Precio 2020
5 l	16553	4	640	A04	3,90



ASTRAL-550C Invernador sin cobre Power

New

Invernador concentrado especial para piscinas de Liner o Poliester que le permitirá mantener en perfectas condiciones el agua durante el periodo de hibernación evitando la formación de algas y bacterias. Ahorre agua conservándola durante todo el invierno.

Su revolucionario tapón dosificador le permitirá ajustar al máximo la dosis exacta ayudándole a ahorrar y usar de forma más eficiente el producto.

Al finalizar la temporada de baño y sin haber suspendido el tratamiento de mantenimiento, efectuar una supercloración con Dicloro Granulado.

Es aconsejable repetir a mitad de temporada invernal la adición de producto.

Formato	Código	Emb. Standard	Kg/l/palet	Código Alfanum.	Precio 2020
1 l	63165	12	480	A04	15,89

KIT

ASTRAL-205 Kit-Splash

Kit piscina infantil. Contiene 0,5 kg de dicloro granulado y 0,5 l de antialgas concentrado.



Formato	Código	Emb. Standard	UN/palet	Código Alfanum.	Precio 2020
Kit	15986	14	294	A04	18,47

PRODUCTOS PARA ELECTRÓLISIS DE SAL

TRATAMIENTOS QUÍMICOS

pH Minor sólido para electrólisis de sal



Formato	Código	Emb. Standard	Kg/l/palet	Código Alfanum.	Precio 2020
8 Kg	40919	4	768	A04	3,92
16 Kg	40920	1	384	A04	3,52

pH Minor líquido para electrólisis de sal



Formato	Código	Emb. Standard	Kg/l/palet	Código Alfanum.	Precio 2020
5 l	40921	4	640	A04	4,69
10 l	40922	1	600	A04	4,46
25 l	40923	1	600	A04	3,68

Floculante en cartucho 100 gr especial para electrólisis de sal



Formato	Código	Emb. Standard	Kg/l/palet	Código Alfanum.	Precio 2020
1 Kg	40924	14	588	A04	14,26

Algicida y Anticalcáreo especial para electrólisis de Sal



Formato	Código	Emb. Standard	Kg/l/palet	Código Alfanum.	Precio 2020
5 l	40926	4	640	A04	4,31
25 l	40927	1	600	A04	3,45



Consulte la Ficha de Seguridad en Pro Fluidra: pro.fluidra.es

PRODUCTOS PARA ELECTRÓLISIS DE SAL



Gen Brom

Formato	Código	Emb. Standard	Kg/l/palet	Código Alfanum.	Precio 2020
5 Kg	40928	4	480	A04	15,22



Netcel. Limpiador de células electrolíticas

Formato	Código	Emb. Standard	Kg/l/palet	Código Alfanum.	Precio 2020
5 l	28730	4	640	A04	1,84



Balance

Un agua equilibrada es fundamental para conseguir una perfecta transparencia y desinfección, y también para preservar nuestra salud.



Disinfection

Aunque el agua parezca limpia, tiene presentes microorganismos y patógenos que hay que eliminar mediante una correcta desinfección.



PoolCare

CTX posee una amplia gama de productos indicados para solucionar cualquier problema que pueda surgir en la piscina para que siempre esté en perfectas condiciones.



Winter Care

El agua cada vez es un bien más escaso y preciado que hace plantearse la utilización de productos que permitan conservarla hasta el inicio de la temporada. Es fácil y económico.



professional



MultiAction

Los multiacción ofrecen una desinfección eficaz, una acción floculante, a la vez que previenen la aparición de algas. Además, evitan la evaporación rápida del desinfectante debido a la radiación UV.



CristalWater

Tener siempre un agua transparente y cristalina es fácil y rápido con los floculantes, que eliminan todas aquellas partículas en suspensión que el filtro no puede retener.



AlgaStop

Los antialgas evitan la aparición de coloraciones verdosas y deposiciones resbaladizas sobre las paredes, peldaños de escaleras y en los fondos de las piscinas.

TABLETAS DE CLORO SIN BÓRICO

La nueva gama CTX de tabletas para el tratamiento del agua con **TECNOLOGÍA PUREDROP®** te ofrece múltiples ventajas:



MÁS SANA

Eliminando el ácido bórico, nuestra nueva fórmula hace que las tabletas sean más sanas.



MÁS EFICAZ

Con la Tecnología Puredrop® las tabletas duran más tiempo. Además permite una liberación controlada y constante de cloro evitando excesos peligrosos de desinfectante en el agua.



MÁS LIMPIA

Nuestras pastillas no dejan residuos en superficie. Ahorrarás el coste de productos para eliminarlos y tu piscina será más limpia.



**TECNOLOGÍA
PUREDROP®**

SALUD, EFICACIA Y CONTROL
para disfrutar de tu piscina



La nueva gama CTX de tabletas para el tratamiento del agua con Tecnología Puredrop® te ofrece múltiples ventajas.



Cuida lo que amas

+ info

**PRO
FLUIDRA**

Consulte la Ficha de Seguridad en Pro Fluidra: pro.fluidra.es



con **TECNOLOGÍA
PUREDROP®**



BORIC ACID FREE

TABLETAS DE CLORO SIN BÓRICO



CTX-370SB ClorLent Sin Bórico

Tricloro en tabletas de 250 g de disolución lenta.

Compuesto sólido no comburente, altamente estabilizado, para la desinfección y el mantenimiento del agua de piscinas cristalina e higiénicamente pura.

También conocido como cloro lento o cloro de mantenimiento, es esencial para el tratamiento continuado y regular de la piscina debido a que se va liberando el desinfectante según el agua lo va necesitando.

Su presentación en tabletas facilita su aplicación y dosificación: se introduce la tableta en el skimmer y gradualmente liberará todo su poder desinfectante.

Al contener en su formulación un estabilizante, evita que el producto se evapore y la piscina se quede sin desinfectante rápidamente.

Formato	Código	Emb. Standard	Peso Kg palet	Código Alfanum.	Precio Kg €
4 kg	69866	4	-	C01	9,81
25 kg	71726	1	-	C01	9,61



con **TECNOLOGÍA
PUREDROP®**



BORIC ACID FREE

CTX-393SB MultiAction Sin Bórico



Cloro multiacción en tabletas de 250 g con función desinfectante, alguicida y floculante.

Con su sola aplicación en el agua de la piscina se consigue eliminar las bacterias, virus y microorganismos en general. Además, se evita el desarrollo de algas y se mantiene transparente y cristalina el agua.

Perfecto en momentos puntuales para despreocuparse de parte del mantenimiento de la piscina ya que facilita el trabajo. Lo ideal es combinarlo con el cloro de mantenimiento cuando no se dispone de mucho tiempo.

Formato	Código	Emb. Standard	Peso Kg palet	Código Alfanum.	Precio Kg €
4 kg	69868	4	-	C01	9,90
25 kg	71727	1	-	C01	9,70



CTX Box Palet Sin Bórico



CTX le ofrece la posibilidad de solicitar un box palet de ClorLent y MultiAction totalmente serigrafado para poder colocar directamente en su punto de venta.

Formato	Código	Emb. Standard	Peso Kg palet	Código Alfanum.	Precio Kg €	
ClorLent Sin Bórico	4 kg	70499	672	672	C01	9,61
MultiAction Sin Bórico	4 kg	70500	672	672	C01	9,70

QUÉ ES EL PH?

El pH es una medida de la acidez o basicidad del agua.

El pH se expresa con una escala logarítmica entre los valores 0 (alta acidez) y 14 (alta basicidad).

El agua con un valor de pH menor de 7 es ácida y si es mayor, es básica.

Es indispensable controlar y ajustar el pH, si es necesario, cada día.

Valor ideal del pH debe estar siempre entre 7,2-7,6

VENTAJAS

- El confort del bañista
- Preservar los materiales de la piscina
- pH neutro

CTX le ofrece todos aquellos productos necesarios tanto para regular el pH como para evitar su fluctuación continua como son los reguladores de alcalinidad o dureza.

Solución



pH ALTO

Provoca..

- Disminución del efecto de desinfección.
- Aguas turbias.
- Irritaciones de ojos y mucosas.
- Destrucción de la capa protectora natural de la piel.
- Precipitación de cal en el agua con formación de incrustaciones.

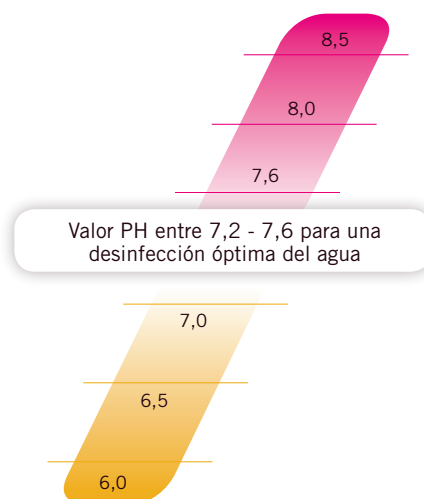

pH BAJO

Provoca..

- Corrosión de los materiales de metal.
- Deterioro del vaso.
- Irritación de ojos y mucosas.
- Uso excesivo de desinfectante.

Solución





Consulte la Ficha de Seguridad en Pro Fluidra: pro.fluidra.es

EQUILIBRIO DEL AGUA



CTX-10 pH-



Minorador de pH granulado para ajustar el pH entre 7,2 y 7,6 cuando éste sea superior a 7,6.

Para todo tipo de piscinas.

Evita que debido a un desequilibrio del agua se produzca una disminución del efecto de desinfección, aguas turbias, irritaciones de ojos y mucosas, destrucción de la capa protectora natural de la piel y precipitación de cal en el agua con formación de incrustaciones.

Un pH alto provoca:

- Disminución del efecto de desinfección.
- Aguas turbias.
- Irritaciones de ojos y mucosas.
- Destrucción de la capa protectora natural de la piel.
- Precipitación de cal en el agua con formación de incrustaciones.

Consejos de uso: Sin la presencia de los bañistas en la piscina, verter la dosis necesaria de producto en un recipiente con agua (1,5 Kgs. de producto, para disminuir en 0,2 unidades el pH de 100 m³ de agua), adicionando esta solución sobre la superficie de la piscina por un igual.

	Formato	Código	Emb. Standard	Peso Kg palet	Código Alfanum.	Precio Kg €
Envase cuadrado	1,5 kg	03105	18	648	C04	4,52
Envase cuadrado	8 kg	03106	4	960	C04	2,39
Envase cuadrado	16 kg	03107	2	768	C04	2,37
Envase cuadrado	40 kg	03108	1	480	C04	2,14



CTX-15 pH-



Minorador de pH líquido para ajustar el pH entre 7,2 y 7,6 cuando éste sea superior a 7,6.

Indicado para dosificar con bomba.

Evita que debido a un desequilibrio del agua se produzcan irritación de la piel y los ojos de los bañistas, corrosión de las partes metálicas de la piscina y un consumo excesivo de desinfectante.

Un pH alto provoca:

- Disminución del efecto de desinfección.
- Aguas turbias.
- Irritaciones de ojos y mucosas.
- Destrucción de la capa protectora natural de la piel.
- Precipitación de cal en el agua con formación de incrustaciones.

Consejos de uso: Añadir 1,2 l. de producto para disminuir en 0,2 unidades el pH de 100 m³ de agua.

Es un producto especialmente formulado para ser dosificado en aguas de piscinas mediante equipos automáticos de regulación y control del pH.

	Formato	Código	Emb. Standard	Peso Kg palet	Código Alfanum.	Precio LT €
	10 l	28399	1	600	C04	1,92
	20 l	17181	1	480	C04	1,52



EQUILIBRIO DEL AGUA

CTX-20 pH+



Incrementador de pH granulado para ajustar el pH entre 7,2 y 7,6, cuando éste sea inferior a 7,2. Ideal para todo tipo de piscinas.

Evita que debido a un desequilibrio del agua se produzcan irritación de la piel y los ojos de los bañistas, corrosión de las partes metálicas de la piscina y un consumo excesivo de desinfectante.

Consejos de uso: Sin la presencia de los bañistas en la piscina, verter la dosis necesaria de producto en un recipiente con agua (1,5 Kg de producto, para aumentar en 0,2 unidades el pH de 100 m³ de agua).

	Formato	Código	Emb. Standard	Peso Kg palet	Código Alfanum.	Precio Kg €
Envase cuadrado	1 kg	16723	18	432	C04	5,01
Envase cuadrado	6 kg	03109	4	864	C04	2,71
Envase cuadrado	12 kg	03110	2	720	C04	2,70
	35 kg	03111	1	630	C04	2,14



CTX-25 pH+



Incrementador de pH líquido para ajustar el pH entre 7,2 y 7,6 del agua de la piscina cuando éste sea inferior a 7,2.

Indicado para dosificar con bomba.

Evita que debido a un desequilibrio del agua se produzcan irritación de la piel y los ojos de los bañistas, corrosión de las partes metálicas de la piscina y un consumo excesivo de desinfectante.

Consejos de uso: Formulado para ser dosificado mediante equipos automáticos de regulación y control del pH. Añadir 3,5 l de producto para aumentar en 0,2 unidades el pH de 100 m³ de agua.

	Formato	Código	Emb. Standard	Peso LT palet	Código Alfanum.	Precio LT €
	20 LT	17182	1	480	C04	1,64



Estuche Multi Pooltester 5 en 1 (Balance del agua)



Analiza si el agua tiene efecto corrosivo y tendencia a la formación de cal, indispensable para determinar si el agua está equilibrada o no, ya que contiene todos los componentes para las determinaciones de cloro activo y libre, valor de pH, dureza cálcica, alcalinidad total, ácido cianúrico y la demanda de ácido.

Estos productos cumplen con la norma UNE-ISO 17381.

Utilizar conjuntamente con el minorador o incrementador de pH.

Sirve para determinar la tendencia ácida o básica del agua.

Consejos de uso: Cada Kit incluye el Pooltester, accesorios y reactivos suficientes para aproximadamente 20 análisis. Cloro 0,1-3 mg/l - pH 6,8-8,2 - Ácido cianúrico 20-200 mg/l - Alcalinidad 20-800 mg/l - Dureza cálcica 20-800 mg/l.

	Formato	Código	Emb. Standard	Unid. palet	Código Alfanum.	Precio Unid. €
	1 Unid.	68068	6	-	C04	63,21

EQUILIBRIO DEL AGUA



CTX-21 Alka+



Incrementador de alcalinidad en polvo, cuando esta sea inferior a las 125 ppm.

La alcalinidad total indica la cantidad de componentes alcalinos (carbonatos, bicarbonatos e hidróxidos) disueltos en el agua de una piscina. La alcalinidad tiene un papel importante como efecto regulador de los cambios de pH (efecto tampón).

Ideal para todo tipo de piscinas.

Si la alcalinidad no está en los valores de 125-150 ppm habrá oscilaciones con el pH no pudiendo conseguir una estabilidad del pH.

Consejos de uso: Añadir 1,8 Kg. de producto, para aumentar en 10 ppm la alcalinidad total de 100 m³ de agua, siendo esta dosis de carácter orientativo.

Formato	Código	Emb. Standard	Peso Kg palet	Código Alfanum.	Precio Kg €
6 kg	03212	4	864	C04	2,98
40 kg	03213	1	480	C04	2,55



CTX-22 Calc+



Incrementador de dureza cálcica granulado, cuando ésta sea inferior a las 175 ppm.

Ideal para todo tipo de piscinas.

Para evitar una agresividad del agua sobre los materiales que forman la piscina es indispensable aumentar con el CTX-22 la dureza cálcica hasta valores >175 ppm.

Consejos de uso: Añadir 1,5 Kg. de producto, para aumentar en 10 ppm la dureza de 100 m³ de agua, siendo esta dosis de carácter orientativo.

La dureza del agua, deberá estar situada entre 175-300 ppm (CO₃Ca) y su control se realizará por medio de un test kit una vez al mes.

Formato	Código	Emb. Standard	Peso Kg palet	Código Alfanum.	Precio LT €
5 kg	03214	4	480	C04	3,52

EL DICLORO O CLORO RÁPIDO ES EL IDÓNEO PARA USAR COMO CLORO DE CHOQUE

El dicloro, más conocido como cloro rápido o de choque, sirve fundamentalmente para la recuperación de aguas cuando hemos descuidado su tratamiento o para momentos en los que hemos tenido una gran afluencia de bañistas o después de una tormenta.

Su eficacia es altamente contrastada, una aplicación curiosa es su utilización como esterilizante de biberones.



VENTAJAS

- Fácil de utilizar y dosificar
- Se disuelve rápidamente
- pH neutro
- Estable frente a la degradación por defecto de la radiación UV (sol)
- Poco volumen de almacenamiento
- Especialmente indicado para piscinas de liner, vinilo, poliéster y pintadas



Ácido hipocloroso



Hidróxido sódico

El Dicloro, al contener en su formulación un estabilizante, evita que el producto se evapore y la piscina se quede sin desinfectante rápidamente.



Consulte la Ficha de Seguridad en Pro Fluidra: pro.fluidra.es



CLORO DE CHOQUE



CTX-200/gr ClorShock 55 %

Dicloro granulado de disolución rápida, altamente estabilizado y con un contenido del 55 % en cloro útil, para el tratamiento del agua en piscinas.

Ideal para tratamientos de choque para para cualquier tipo de piscinas o spas.

Debido a su alta solubilidad en agua, se obtiene rápidamente la cantidad necesaria de cloro residual.

Ofrece ante otros productos una mayor estabilidad frente a los rayos ultravioletas del sol. No modifica el pH del agua.

Consejos de uso: El cloro residual libre deberá estar situado entre 1-2 mg/l. valor que se medirá fácilmente utilizando un estuche analizador de cloro y pH.

	Formato	Código	Emb. Standard	Peso Kg palet	Código Alfanum.	Precio Kg €
Envase cuadrado	1 kg	03135	18	432	C01	11,78
Envase cuadrado	5 kg	03137	4	720	C01	7,05
Envase cuadrado	10 kg	08624	2	600	C01	6,91
	25 kg	10905	1	450	C01	6,77



CTX-250 ClorShock 20 g

Tabletas 20 g efervescentes de Dicloro con un 50% de cloro útil.

Ideal para tratamientos de choque para para cualquier tipo de piscinas.

Las tabletas CTX-250 con su acción efervescente aseguran que las cloraciones de choque sean muy eficaces. Utilización recomendada en piscinas de azulejo o en el skimmer de cualquier piscina.

Consejos de uso: Debe evitarse el contacto prolongado del producto sobre las superficies del vaso, en piscinas fabricadas con liner, poliéster o vinilo, o pintadas, al producir este producto sobre estas superficies su decoración.

	Formato	Código	Emb. Standard	Peso Kg palet	Código Alfanum.	Precio Kg €
Envase cuadrado	1 kg	60081	18	432	C01	13,24
Envase cuadrado	5 kg	60083	4	720	C01	8,67
	25 kg	60084	1	450	C01	7,25



CTX-12 Neutralizador de cloro y bromo

Producto indicado para la eliminación del exceso de cloro y bromo residual en las piscinas si se ha dosificado demasiado.

Ideal para todo tipo de piscinas.

Permite eliminar el exceso de desinfectante con cierta rapidez para que el usuario de la piscina pueda bañarse. El exceso de cloro o bromo nunca más volverá a ser un problema.

Consejos de uso: Añadir 100 gramos de producto para reducir en aproximadamente 0,5 mg/l. (ppm.) el cloro residual de 100 m³ de agua.

	Formato	Código	Emb. Standard	Peso Kg palet	Código Alfanum.	Precio Kg €
	6 kg	03211	4	576	C04	3,95

EL USO DE TRICLORO COMO DESINFECTANTE ASEGURA CLORO RESIDUAL LIBRE EN LA PISCINA

El cloro Residual libre (agua con poder desinfectante) es indispensable para destruir aquellos microorganismos que se puedan ir introduciendo después de que el agua ya esté desinfectada.

El cloro libre recomendado en una piscina nunca debe ser inferior a 1 ppm.

Menos de 1 ppm de cloro libre permitirá el crecimiento de las bacterias y las algas en el agua, ocasionando condiciones antihigiénicas y desagradables.

La cantidad exacta de producto clorado necesaria para mantener 1 ppm de cloro libre dependerá del número de bañistas, la luz solar y la Tª del agua (y de las condiciones atmosféricas si es descubierta).



El Tricloro, al contener en su formulación un estabilizante, evita que el producto se evapore y la piscina se quede sin desinfectante rápidamente.



Exige que la procedencia de tu desinfectante sea Europeo y rechaza el cloro de origen dudoso o desconocido.

El cloro europeo es el único que supera todos los estándares de calidad y efectividad en el proceso de fabricación y certifica que ha existido un respeto al medioambiente y a las personas.



Consulte la Ficha de Seguridad en Pro Fluidra: pro.fluidra.es



CLORO DE MANTENIMIENTO



CTX-300 ClorLent

Tricloro en polvo de disolución lenta con un 90% de cloro útil, altamente estabilizado, para el tratamiento y desinfección del agua en piscinas.

Ideal para todo tipo de piscinas.

Es esencial para el tratamiento continuado de la piscina debido a que se va liberando el desinfectante según el agua lo va necesitando.

Consejos de uso:

Tratamiento Inicial: Adicionar 10 grs. de producto por cada m³ de agua.

Tratamiento de Mantenimiento: Con el pH del agua ajustado, añadir diariamente de 1 a 2 g de producto por cada m³ de agua.

El tratamiento inicial (Supercloración), deberá repetirse siempre que se aprecie una falta de transparencia en el agua.

	Formato	Código	Emb. Standard	Peso Kg palet	Código Alfanum.	Precio Kg €
Envase cuadrado	1 kg	03147	18	480	C01	11,78
Envase cuadrado	5 kg	03149	4	720	C01	7,05
	25 kg	19194	1	450	C01	6,77



CTX-300/gr ClorLent

Tricloro granulado de disolución lenta con un 90 % de cloro útil, altamente estabilizado, para el tratamiento y desinfección del agua en piscinas.

Para el tratamiento regular de cualquier piscina siempre que se dosifique desde el skimmer.

Es esencial para el tratamiento continuado de la piscina debido a que se va liberando el desinfectante según el agua lo va necesitando.

Consejos de uso: Introducir la dosis necesaria de producto en el interior de un skimmer, poniendo a continuación en funcionamiento el equipo de filtración. El cloro residual libre deberá estar situado entre 1-2 mg/l, valor que se medirá fácilmente utilizando un estuche analizador de cloro y pH. Este control deberá efectuarse un mínimo de 2 veces al día.

	Formato	Código	Emb. Standard	Peso Kg palet	Código Alfanum.	Precio Kg €
Envase cuadrado	1 kg	03154	18	480	C01	11,78
Envase cuadrado	5 kg	03156	4	720	C01	7,05
Envase cuadrado	10 kg	10890	2	600	C01	6,91
	25 kg	19195	1	450	C01	6,77



CTX-12 Neutralizador de cloro y bromo

Producto indicado para la eliminación del exceso de cloro y bromo residual en las piscinas si se ha dosificado demasiado.

Ideal para todo tipo de piscinas.

Permite eliminar el exceso de desinfectante con cierta rapidez para que el usuario de la piscina pueda bañarse. El exceso de cloro o bromo nunca más volverá a ser un problema.

Consejos de uso: Añadir 100 gramos de producto para reducir en aproximadamente 0,5 mg/l. (ppm.) el cloro residual de 100 m³ de agua.

	Formato	Código	Emb. Standard	Peso Kg palet	Código Alfanum.	Precio Kg €
	6 kg	03211	4	576	C04	3,95

CLORO DE MANTENIMIENTO



CTX-370 ClorLent Tabletas Tricloro 250 g

Tableta de tricloro de 250 gr de disolución lenta con un 90 % de cloro útil. Compuesto sólido no comburente, altamente estabilizado, para la desinfección y el mantenimiento del agua cristalina e higiénicamente pura.

Para utilizar en dosificadores, siendo eficiente, seguro y económico. Producto adecuado para la desinfección de piscinas construidas con materiales cerámicos. Este producto no debe entrar en contacto directo con las piscinas fabricadas con liner, poliéster o vinilo, o bien pintadas, puesto que puede producir decoloraciones.

Los productos no comburentes son más seguros en su almacenaje, manteniendo las mismas propiedades oxidantes y desinfectantes que los productos clorados comburentes.

Consejos de uso:

Tratamiento Inicial: Adicionar 15 grs. de Dicloro granulado CTX-200GR por cada m³ de agua. Transcurridas 2 horas, ajustar el pH del agua entre 7,2 y 7,6 utilizando Minorador de pH sólido CTX-010 o Incrementador de pH sólido CTX-20.

Tratamiento de mantenimiento: Con el pH del agua ajustado, el tratamiento de mantenimiento puede efectuarse de dos formas distintas:

- A) Colocar en los cestos de los skimmers 1 compacto de Tricloro CTX-370 por cada 25 m³ de agua cada 7 días.
- B) En aquellas instalaciones en que se utilice dosificador Clorimax, llenarlo de compactos Tricloro CTX-370 y a continuación hacer circular el agua a través del dosificador.

El tratamiento inicial (Supercloración), debe repetirse siempre que se aprecie una falta de transparencia en el agua.

Es indispensable que todo el volumen de agua de la piscina sea recirculada a través del equipo depurador diariamente.

	Formato	Código	Emb. Standard	Peso Kg palet	Código Alfanum.	Precio Kg €
Envase cuadrado	1 kg	31479	18	432	C01	12,02
Envase cuadrado	5 kg	31480	4	720	C01	7,20
Envase cuadrado	10 kg	31481	4	720	C01	7,05
	25 kg	31482	1	450	C01	6,91



CTX-370 ClorLent 500 g

Bloque tricloro en 500 gr. de disolución lenta en estuche con un 90% de cloro útil. Compuesto sólido no comburente. Posee un elevado contenido de cloro estabilizado, es de fácil aplicación y dosificación, además que por su tamaño, permite olvidarse de la desinfección del agua durante más tiempo. Producto adecuado para la desinfección de piscinas construidas con materiales cerámicos.

Este producto no debe entrar en contacto directo con las piscinas fabricadas con liner, poliéster o vinilo, o bien pintadas, puesto que puede producir decoloraciones.

Ideal para todo tipo de piscinas en las que no se pueda realizar un mantenimiento durante largos periodos de tiempo.

Los productos no comburentes son más seguros en su almacenaje, manteniendo las mismas propiedades oxidantes y desinfectantes que los productos clorados comburentes.

Consejos de uso:

Tratamiento Inicial: Adicionar 15 grs. de Dicloro Granulado CTX-200 GR por cada m³ de agua. Transcurridas 2 horas, ajustar el pH del agua entre 7,2 y 7,6 utilizando Minorador de pH sólido CTX-10 ó Incrementador de pH sólido CTX-20.

Tratamiento de mantenimiento: Con el pH del agua ajustado, añadir 1 Bloque de CTX-370 ClorLent 500 g por cada 20 m³ de agua cada 3 o 4 semanas.

El tratamiento inicial (Supercloración), debe repetirse siempre que se aprecie una falta de transparencia en el agua.

Introducir la dosis necesaria de producto CTX-370 ClorLent 500 gr. en el interior de los skimmers, poniendo a continuación en funcionamiento el equipo de filtración, para poder así ser disuelto el producto al circular el agua a través de los skimmers.

Es indispensable que todo el volumen de agua de la piscina sea recirculada a través del equipo depurador diariamente.

	Formato	Código	Emb. Standard	Peso Kg palet	Código Alfanum.	Precio Kg €
	5 kg	07886	4	360	C01	10,79
	25 kg	07888	1	450	C01	10,59
	70 un.	07885	70	840	C01	7,87

EL HIPOCLORITO ES LA FUENTE MÁS ECONÓMICA DE DESINFECTANTE CLORADO

El cloro inactiva de forma efectiva un amplio rango de patógenos que se encuentran normalmente en el agua y deja un residual en el agua que es fácilmente medible y controlable.

Es económico y es un desinfectante que se ha usado con éxito durante muchos años en el tratamiento de aguas.



CTX-120 y CTX-121 Hypocal
Hipoclorito cálcico con un 65-70% de cloro útil granulado o en tabletas de 20 g

Todo el poder desinfectante del cloro y a muy bajo precio.



CTX-161 Cloro líquido
Hipoclorito de sodio líquido 20 L (47191)

El hipoclorito sódico no requiere disolución, actúa inmediatamente.

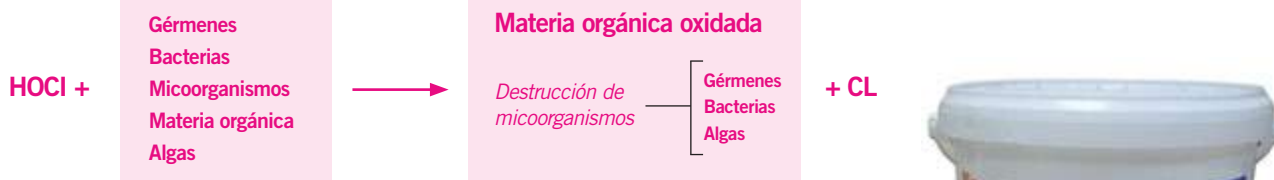

El hipoclorito carece de estabilizante por lo que exige un gran consumo de producto si se quiere tener siempre la piscina desinfectada, con lo que se aconseja el uso del estabilizante CTX-400 ClorProtect para mantener el desinfectante más tiempo en el agua ya que evita la rápida destrucción del cloro provocada por los rayos UV del sol.



CLORO DE MANTENIMIENTO



CTX-120 Hypocal

Hipoclorito cálcico de disolución rápida con un 65-70% de cloro útil, para la desinfección y mantenimiento del agua cristalina e higiénicamente pura.

Ideal para todo tipo de piscinas, spas, aguas industriales.

Tratamientos de choque. No adiciona cianúrico al agua de la piscina, y tiene una alta concentración de cloro (65%).

Consejos de uso:

Tratamiento Inicial: Adicionar 15 g de CTX-120 Hypocal por cada m³ de agua. Transcurridas 2 horas, ajustar el pH del agua entre 7,2-7,6 utilizando CTX-10pH- o CTX-20pH+. El tratamiento inicial (Supercloración), deberá repetirse siempre que se aprecie una falta de transparencia en el agua.

Tratamiento de Mantenimiento: Con el pH del agua ajustado, añadir diariamente de 1 a 2 grs. de CTX-120 Hypocal.

Debe evitarse el contacto de producto sobre las superficies del vaso, en piscinas fabricadas con poliéster, liner o vinilo, al producirse decoloración en dichas superficies.

	Formato	Código	Emb. Standard	Peso Kg palet	Código Alfanum.	Precio Kg €
CTX-120	5 kg	03130	4	360	C01	9,94
CTX-120	25 kg	03131	1	450	C01	6,82



CTX-400 ClorProtect

Producto destinado a prolongar la acción desinfectante del cloro en el agua de las piscinas desinfectadas con hipoclorito.

Ideal para todo tipo de piscinas.

CTX-400 evita la rápida destrucción del cloro provocada por los rayos ultravioletas del sol en piscinas tratadas con hipoclorito.

Consejos de uso: Adicionar a principios de temporada 4 Kgs. de CTX-400 por cada 100 m³ de agua. Manteniendo el equipo de filtración en marcha introducir la dosis de CTX-400 en el interior de los skimmers o prefiltro de la bomba. Mantener en el agua una cantidad entre 30-75 ppm de CTX-400.

	Formato	Código	Emb. Standard	Peso Kg palet	Código Alfanum.	Precio Kg €
	4,5 kg	73127	4	480	C04	7,56
	25 kg	03225	1	300	C04	7,13

CTX-400 ClorProtect evita la rápida destrucción del cloro, provocada por los rayos ultravioletas del sol.

Ejemplo:

A) Si tenemos una piscina cuya agua debidamente clorada se encuentra sometida a una fuerte incidencia solar y no se le adiciona CTX-400, se puede comprobar transcurridas 3 horas, cómo en esta agua se ha producido la pérdida del 90% en el total del cloro disponible.

B) Si a la misma agua se le adiciona 4 Kgs. de CTX-400, por cada 100 m³, se puede comprobar transcurridas 3 horas, cómo en este caso la pérdida, solamente ha sido del 30% en el total del cloro disponible.

COLOR DE MANTENIMIENTO



CTX-161 Cloro Líquido

Hipoclorito de sodio líquido. Producto líquido adecuado para la desinfección de aguas de piscinas, de Spas, aguas industriales, etc.

Ideal para todo tipo de piscinas, spas, aguas industriales.

Mediante la aplicación del producto se consigue prevenir y eliminar las bacterias, virus y microorganismos en general, así como prevenir la aparición de algas.

Consejos de uso:

Tratamiento Inicial: Adicionar 1 l. de producto por cada 10 m³ de agua, o bien 150 grs. de Dicloro granulado CTX-200GR por cada 10 m³ de agua. Transcurridas 2 horas, ajustar el pH del agua entre 7,2 y 7,6 CTX-10pH-ó CTX-20pH+.

Tratamiento de mantenimiento: Con el pH del agua ajustado, añadir 0,5 l. de producto por cada 10 m³ de agua, diariamente.

El tratamiento inicial (Supercloración), debe repetirse siempre que se aprecie una falta de transparencia en el agua. Con el equipo de filtración en marcha, inyectar mediante una bomba dosificadora la dosis recomendada de producto.

Formato	Código	Emb. Standard	Peso Kg palet	Código Alfanum.	Precio LT €
20 l	47191	1	560	C01	2,79



CTX-800 Inibidor

CTX-800 es un aditivo líquido inhibidor y dispersante, mediante el cual se previenen y se evitan las incrustaciones debidas a la carbonatación del hipoclorito Sódico (lejía de cloro) que obturan y taponan los sistemas de dosificación (bombas dosificadoras, rácores de inyección, tuberías, etc).

Ideal para piscinas tratadas con hipoclorito sódico.

Este producto tiene un efecto inhibidor de la corrosión de las partes metálicas de las bombas dosificadoras, así como aquellas que están en contacto directo con el agua de la piscina.

También tiene un efecto secuestrante y dispersante de los iones de Calcio y Magnesio del agua de la piscina.

Consejos de uso: Añadir 0,5 lts. de producto por cada 50 lts. de Hipoclorito Sódico (lejía de cloro).

Adicionar el producto directamente al recipiente dosificador que contiene la lejía de cloro, cada vez que se repone el Hipoclorito Sódico. Una vez añadido, se debe remover para homogeneizar la mezcla. No es necesario diluir el producto antes de usar.

Formato	Código	Emb. Standard	LT palet	Código Alfanum.	Precio LT €
5 litros	20265	4	640	C04	9,75



KITS DE TRATAMIENTO

CTX Kit Mantenimiento

Este kit de productos de mantenimiento, contiene todos los productos necesarios para el cuidado básico del agua de su piscina durante un mes.

Olvídese de comprar múltiples productos de manera independiente y adquiera de una sólo vez el tratamiento íntegro para una mes.

Ideal para todo tipo de piscinas hasta 60 m³.

Contiene un tratamiento completo de aproximadamente un mes de duración.

Kit compuesto por:

2 x botella 1 L de CTX-530 Algicida no espumante.

8 x monodosis (250gr) de CTX-342 Cloro multiacción sin cobre.



Formato	Código	Emb. Standard	Unid. palet	Código Alfanum.	Precio Unid. €
KIT	65955	4	120	C04	48,92



KITS DE TRATAMIENTO

CTX-205 Baby Pool



Kit piscina infantil. Contiene 0,5 Kg. de CTX-200/Gr ClorShock 55% dicloro granulado y 0,5 l. CTX-500/S de antialgas concentrado.

Ideal para piscinas infantiles y elevadas.

Es un pequeño kit para el tratamiento completo del agua de pequeñas piscinas hinchables o desmontables, evitando su uso los cambios muy frecuentes de agua y manteniendo al mismo tiempo el agua limpia y desinfectada.

Consejos de uso:

Tratamiento Inicial. Con el pH ajustado:

1. Añadir 10 cucharaditas (de las de café) de CTX-200/GR por cada 1.000 L de agua.
2. Adicionar una dosis (un tapón) de CTX-500/S por cada 1.000 L de agua.

Tratamiento de Mantenimiento. Con el pH del agua ajustado:

1. Añadir diariamente de 1 a 2 cucharaditas (de la medida de café) de CTX-200/GR por cada 12.000 L de agua.
2. Adicionar una vez por semana media dosis (medio tapón) de CTX-500/S por cada 1.000 L de agua.

Formato	Código	Emb. Standard	Unid. palet	Código Alfanum.	Precio Unid. €
1 un.	03176	14	294	C04	14,90

MULTIACCIÓN



Multiacción Film Hidrosoluble

El tratamiento más completo, fácil y seguro.

Nuevas tabs Multifunción en Film hidrosoluble!!

Sus ventajas son infinitas porque además de tener un efecto multifunción, su formato Monodosis facilita el uso del producto, olvidándonos de complicados sistemas de dosificación.

Ideal para todo tipo de piscinas. Formato 12 tab para 6 semanas de tratamiento para piscinas de 60 m³

Reducción del olor: La película soluble en agua protege la tableta y su envoltorio permitiendo la reducción de la emisión de olores dentro del recipiente

Eliminación contacto directo: El film hidrosoluble cubre completamente el producto evitando el contacto directo en el manejo, mejorando así el uso y la interacción con el producto químico.

Producto Multiacción: Desinfección, Algicida, Clarificante, Fungicida, Floculante.

Formato	Código	Emb. Standard	Unid. palet	Código Alfanum.	Precio Unid. €
1 unid.	65954	4	144	C05	26,60



CTX-390/gr MultiAction



Multiacción granulado de disolución lenta. Adecuado para su dosificación puntual.

Ideal para todo tipo de piscinas.

Ofrece en un solo producto, la acción del desinfectante clorado, una acción floculante, y también la alguicida. Ejerce además, una acción estabilizante, del desinfectante frente a la radiación UV.

Consejos de uso: Adicionar 15 grs. de Dicloro Granulado CTX-200 GR Clorshock por cada m³ de agua. Transcurridas 2 horas, ajustar el pH del agua entre 7,2 y 7,6 utilizando CTX-10 pH- ó CTX-20pH+. Una vez el pH del agua esta ajustado, añadir diariamente de 1 a 2 grs. de CTX-390/Gr MultiAction por cada m³ de agua.

Formato	Código	Emb. Standard	Kg palet	Código Alfanum.	Precio Kg €
1 kg	07896	12	360	C01	11,90
5 kg	07897	4	480	C01	7,12
25 kg	19196	1	450	C01	6,84

MULTIACCIÓN



CTX-391 MultiAction 200 g Antical

Multiacción en tabletas de 200 gr. especial para aguas duras y piscinas con problemas de incrustaciones calcáreas. Especialmente formulado para que con su sola aplicación en el agua de la piscina se consiga eliminar las bacterias, virus y microorganismos en general; evitar el desarrollo de las algas; mantener transparente y cristalina el agua y evitar las incrustaciones de cal.

Ideal para piscinas enterradas con problemas de aguas duras.

CTX-391 MultiAction 200 gr Antical incorpora en su composición aditivos con poder secuestrante e inhibidor, mediante los cuales se previenen y controlan las incrustaciones calcáreas. Además, CTX-391 MultiAction 200 gr Antical también ayuda a prevenir la obstrucción de los filtros, la corrosión de las partes metálicas del sistema de recirculación y filtración, y la aparición de manchas en el vaso de la piscina debidas al hierro disuelto en el agua.

Consejos de uso: Adicionar 15 grs. de Dicloro Granulado CTX-200 GR por cada m³ de agua. Transcurridas 2 horas, ajustar el pH del agua entre 7,2 y 7,6 utilizando CTX-10 pH- o CTX-20pH+.

Una vez el pH del agua está ajustado, añadir 1 tableta de CTX-391 MultiAction 200 gr Antical por cada 20 m³ de agua cada 7 o 10 días.

Este producto no debe entrar en contacto directo con las piscinas fabricadas con liner, poliéster o vinilo, o bien pintadas, puesto que puede producir decoloraciones.

Formato	Código	Emb. Standard	Kg palet	Código Alfanum.	Precio Kg €
5 kg	40798	4	480	C01	8,55



CTX-393 MultiAction 250 g



Multiacción en tabletas de 250 gr con función desinfectante, alguicida y floculante simultáneo. Con su sola aplicación en el agua de la piscina se consigue eliminar las bacterias, virus y microorganismos en general; evitar el desarrollo de las algas y mantener transparente y cristalina el agua.

Ideal para piscinas construidas con materiales cerámico.

Ofrece en un solo producto, la acción del desinfectante clorado, una acción floculante, y también la alguicida. Ejerce además, una acción estabilizante, del desinfectante frente a la radiación UV.

Consejos de uso:

Tratamiento Inicial: Adicionar 15 grs. de Dicloro granulado CTX-200/gr ClorShock 55 % por cada m³ de agua. Transcurridas 2 horas, ajustar el pH del agua entre 7,2 y 7,6 utilizando CTX-10 pH- o CTX-20 pH+.

Tratamiento de mantenimiento: Con el pH del agua ajustado, añadir 1 tableta de CTX-393 MultiAction 250 gr por cada 25 m³ de agua cada 7 días.

El tratamiento inicial (Supercloración), debe repetirse siempre que se aprecie una falta de transparencia en el agua. Es indispensable que todo el volumen de agua de la piscina sea recirculada a través del equipo depurador diariamente.

Formato	Código	Emb. Standard	Kg palet	Código Alfanum.	Precio Kg €
1 kg	34425	18	432	C01	12,14
5 kg	34426	4	720	C01	7,27
10 kg	34427	2	600	C01	7,12
25 kg	34428	1	450	C01	6,98



CTX-342 MultiAction 250 g. Especial Liner y poliéster sin cobre



Compuesto sólido en tabletas de 250 g, exento de cobre, especialmente formulado para que con su sola aplicación en el agua de la piscina, se consiga eliminar las bacterias, virus y microorganismos en general, evitar el desarrollo de las algas y mantener el agua transparente y cristalina.

Ideal para piscinas de liner y poliéster.

Valor añadido: Exento de metales (cobre). Mediante este producto no hay peligro de manchas provocadas por metales pesados. Gran autonomía.

Consejos de uso: Adicionar 15 grs. de Dicloro Granulado CTX-200/Gr ClorShock 55% por cada m³ de agua. Transcurridas 2 horas, ajustar el pH del agua entre 7,2-7,6 utilizando CTX-10 pH- o CTX-20 pH+. Una vez que el pH del agua esta ajustado, añadir 1 tableta de CTX-342 MultiAccion 250 especial Liner y poliéster (exento de cobre) por cada 20 m³ de agua cada 7 o 10 días.

Formato	Código	Emb. Standard	Kg palet	Código Alfanum.	Precio Kg €
5 kg	73125	4	480	C01	7,56

MULTIACCIÓN



CTX-392 MultiAction 500 g



Multiacción sólido en tabletas de 500 g, que con su sola aplicación en el agua de la piscina se consigue eliminar las bacterias, virus y microorganismos en general, evitar el desarrollo de las algas y mantener el agua transparente y cristalina.

Ideal para piscinas construidas con materiales cerámicos de grandes dimensiones o a las que no se las puede tratar durante largas temporadas.

Tiene una larga duración para despreocuparse durante mucho tiempo de la desinfección de la piscina a la vez que ofrece en un solo producto, la acción del desinfectante clorado, una acción floculante, y también la alguicida. Ejerce además, una acción estabilizante, del desinfectante frente a la radiación UV.

Consejos de uso: Adicionar 15 grs. de Dicloro Granulado CTX-200/Gr ClorShock 55% por cada m³ de agua. Transcurridas 2 horas, ajustar el pH del agua entre 7,2-7,6 utilizando CTX-10 pH- o CTX-20 pH+. Una vez que el pH del agua esta ajustado, añadir 1 tableta de CTX-392 MultiAction 500 gr. por cada 50 m³ de agua cada 7 o 10 días.

Formato	Código	Emb. Standard	Kg palet	Código Alfanum.	Precio Kg €
5 kg	07904	4	400	C01	8,22
25 kg	07906	1	450	C01	7,88
70 unid.	07903	70	840	C01	7,87



CTX-230 Dosilong



Dosificador flotante para el tratamiento integral de la piscina con acción bactericida, alguicida y floculante. Asegura una dosificación constante y continua durante la estación estival, manteniendo el agua desinfectada y cristalina.

Ideal para piscinas que no posean skimmer.

Toda la eficacia de un desinfectante multiacción que lleva su propio dosificador.

Consejos de uso: Tratamiento integral de la piscina con acción bactericida, alguicida y floculante con dosificador flotante incorporado. Asegura una dosificación constante y continua durante la estación estival, manteniendo el agua desinfectada y cristalina.

Formato	Código	Emb. Standard	Unid. palet	Código Alfanum.	Precio Unid. €
1 unid.	69869	6	96	C01	41,94

EL BROMO

El bromo es un halógeno, y un potente oxidante ideal para desinfectar el agua de la piscina con el mismo grado de eficacia que el cloro.



VENTAJAS

- Gran poder oxidante.
- Gran tolerancia al pH (hasta 9).
- Su efectividad no se ve reducida con la presencia de compuestos nitrogenados.
- Disminuye irritación de ojos y mucosas.
- No produce olores desagradables.
- Menos corrosivo que el cloro (menos volátil, especialmente a altas temperaturas).
- Fácil mantenimiento.
- Autonomía.

La combinación del bromo con las aminas orgánicas da como resultado unos compuestos denominados bromaminas (NHBr₂) que, a diferencia de las cloraminas (combinación del cloro con las aminas orgánicas), no disminuyen la eficacia desinfectante del bromo.

Las bromaminas no producen irritación en los ojos ni olores desagradables. Por ello se convierte en un producto ideal para tratar en especial el agua de los spas y piscinas cubiertas.



CTX-130 Bromo 20 g

Bromo en tabletas de 20 gr de disolución lenta para la desinfección continua de piscinas y spas. El bromo es un potente oxidante ideal para desinfectar el agua de la piscina con el mismo grado de eficacia que el cloro. Ideal para piscinas cubiertas, piscinas con bombas de calor o spas.

No desprende olores desagradables, no irrita las mucosas y posee gran tolerancia al aumento de la temperatura y a las variaciones de pH.

Consejos de uso: Con el pH ajustado llenar el dosificador y regularlo para obtener el nivel de Bromo Residual deseado. Los valores de Bromo Residual recomendados son los siguientes:

- Piscinas Privadas 1.0 - 3.0 ppm
- Spas Privados 2.0 - 4.0 ppm
- Piscinas Públicas 3.0 - 5.0 ppm
- Spas Públicos 4.0 - 6.0 ppm

Este valor se medirá fácilmente con un estuche analizador de bromo y pH.

Formato	Código	Emb. Standard	Kg palet	Código Alfanum.	Precio Kg €
5 Kg	03183	4	400	C01	19,95
20 Kg	27129	1	540	C01	16,10

QUE SON LAS ALGAS

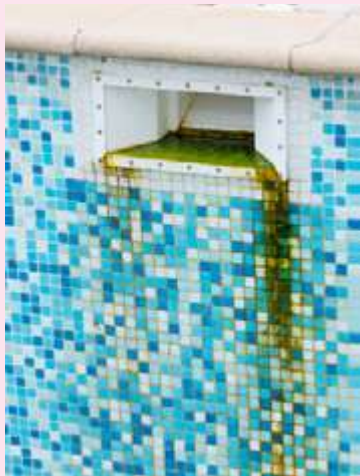

Las algas son microorganismos Autótrofos vegetales los cuales, a través del aire, son introducidas en el agua de la piscina.

Los autótrofos sintetizan glúcidos (materia orgánica) y desprenden oxígeno a la atmósfera gracias a la fotosíntesis, a partir de sales minerales, como fosfatos, dióxido de carbono y luz.

Materia inorgánica (CO₂ + H₂O + sales minerales + luz + clorofila + Materia orgánica+O₂)



Diferentes tipos de Algas

Las algas verdes: Son las más comunes. Son de rápido crecimiento, pudiendo invadir una piscina en 24 horas y consumen gran cantidad de cloro.

Las algas de la Mostaza amarilla aparecen generalmente en el lado sombrío de las piscinas y pueden llegar a resistir de 3 a 5 ppm de cloro libre.

Las algas negras: Forman manchas oscuras y poseen una estructura por estratos donde la primera capa protege a las capas que están por debajo, haciendo muy difícil su eliminación. Son extremadamente resistentes al cloro.

La gama AlgiControl de CTX te ofrece una extensa gama de antialgas no espumantes para la prevención y eliminación de todo tipo de algas que puedan aparecer en una piscina.

La acción sumatoria del Cloro y de los productos AlgiControl tiene un efecto alguicida superior al Cloro y un antialgas separadamente, a las mismas concentraciones.

A partir de 0,5 ppm de Algastop ya existen efectos algicestáticos y a partir de 1 - 2,5 ppm ya tiene efectos alguicidas.



Consulte la Ficha de Seguridad en Pro Fluidra: pro.fluidra.es



Elimina al instante el alimento de las Algas.

Producto concentrado:
13 semanas*

* 80 ml a la semana para una piscina de 50 m³.

ELIMINADOR DE FOSFATOS

CTX PhosFree



Elimina al instante el alimento de las algas.

Producto concentrado que permite evitar la formación de algas derivadas de los productos químicos, fertilizantes de jardín y otros agentes contaminantes. Elimina los fosfatos que sirven como alimento de las algas, inhibiendo su crecimiento. La prevención es la mejor solución.

Ideal para todo tipo de piscinas.

Producto de Prevención.

- Compatible con todo tipo de desinfectantes.
- Fácil y simple de usar.
- Mejora el rendimiento de las electrolisis de Sal.
- Formulado en base de Lantano.

Consejos de uso: Se debe mantener una concentración de fosfatos inferior a 25 ppb (partes por billón) para evitar la formación de algas.

Tratamiento inicial para altos niveles de fosfato:

1. Asegúrese de que el filtro está limpio y el equipo está funcionando correctamente.
2. Verter la dosis necesaria de Phos Free en un recipiente con agua y repartir dicha solución sobre la superficie de la piscina por un igual.
3. Mantener el sistema de filtración en marcha durante al menos 24 horas después de la aplicación.
4. Después de 48 horas, analice el nivel de fosfato de su piscina con un kit de análisis de fosfato. Si fuese necesario, repita el tratamiento.

Formato	Código	Emb. Standard	LT palet	Código Alfanum.	Precio LT €
1 litro	63108	12	480	C01	30,40

Tratamiento de inicio para una piscina de 50 m ³				
Cantidad de Fosfatos en la piscina	250 ppb	500 ppb	1000 ppb	1500 ppb
ml de Phosfree	150	300	600	900

Tiras analíticas Fosfatos



Tiras analíticas para determinar el nivel de fosfatos (alimentos de las algas) en el agua de la piscina. 25 tiras por bote.

Ideal para todo tipo de piscinas.

Lee los niveles de fosfato de 0, 100, 200, 300, 500, 1000 y 2500 de tiras reactivas ppb.

En tan sólo 15 segundos.

Consejos de uso:

1. Llène un frasco pequeño con aprox. 2,5 cm de agua de la piscina.
2. Coja una tira del bote. Cierre el bote e introduzca la tira en el frasco de muestra con las almohadillas hacia el interior del bote, no doble la tira. Cierre el bote de muestra y voltéelo 5 veces para que el agua se mueva de abajo a arriba de forma homogénea por toda la tira.
3. Quite el tapón y saque la tira analítica
4. Coloque la base del tubo de muestra en el recuadro blanco de la carta de colores hasta situarlo en el color más parecido a la muestra.



Formato	Código	Emb. Standard	Unid. palet	Código Alfanum.	Precio Unid. €
25 tiras	64291	6	-	C04	17,19



Consulte la Ficha de Seguridad en Pro Fluidra: pro.fluidra.es

ANTIALGAS CONCENTRADO



CTX-500C AlgaStop Power

Compuesto de acción rápida con un elevado poder bactericida, algicida y fungicida, destinado a evitar la formación y desarrollo de algas en el agua de la piscina.

La prevención es la mejor solución.

Ideal para todo tipo de piscinas.

Producto concentrado de mantenimiento que gracias a su gran poder de eficacia le permitirá mantener la piscina libre de algas de todo tipo.

Su revolucionario tapón dosificador le permitirá ajustar al máximo la dosis exacta ayudándole a ahorrar y usar de forma más eficiente el producto.

Consejos de uso: Dosis inicial: Adicionar 200 ml por cada 50 m³. Posteriormente añadir una vez a la semana 40 ml por cada 50 m³.



Mayor poder en cada gota!

Producto Concentrado:
13 semanas (0,5 L) /
25 semanas (1 L)

Formato	Código	Emb. Standard	LT palet	Código Alfanum.	Precio Unid. €
1 litro	63120	12	576	C04	11,39



CTX-530C AlgaStop Ultra Power

Antialgas extra de acción rápida con poder microfloculante lo cual le confiere una mayor capacidad para prevenir la aparición de las algas que aparecen en suspensión. No espumante.

La prevención es la mejor solución.

Ideal para todo tipo de piscinas.

Producto concentrado de mantenimiento que gracias a su gran poder de eficacia le permitirá mantener la piscina libre de algas de todo tipo.

Su revolucionario tapón dosificador le permitirá ajustar al máximo la dosis exacta ayudándole a ahorrar y usar de forma más eficiente el producto.

Consejos de uso: Adicionar 200 ml por cada 50 m³. Posteriormente añadir una vez a la semana 50 ml.



Mayor poder en cada gota!

Producto Concentrado:
10 semanas (0,5 L) /
20 semanas (1 L)

Formato	Código	Emb. Standard	LT palet	Código Alfanum.	Precio Unid. €
1 litro	63122	12	576	C04	16,38

ANTIALGAS DE MANTENIMIENTO

CTX-60 AlgaStop Cristal

Antialgas abrillantador multiacción de acción rápida, que además de un elevado poder bactericida, algicida y fungicida, clarifica el agua.

Ideal para todo tipo de piscinas.

Antialgas abrillantador con elevado poder bactericida, algicida y fungicida.

Consejos de uso: Cuando note falta de transparencia en el agua, adicionar disueltos en un recipiente con agua 2 lts. de producto por cada 100 m³ de agua. Posteriormente añadir una vez por semana 0,5 lts. de producto por cada 100 m³ de agua.



Formato	Código	Emb. Standard	LT palet	Código Alfanum.	Precio LT €
1 litros	03188	12	384	C04	4,05
5 litros	03190	4	640	C04	2,59
25 litros	03191	1	600	C04	2,35

ANTIALGAS DE MANTENIMIENTO



CTX-500-500/S-530-570 Antialgas en formato 25 LT



Antialgas, previene la formación de algas.

Ideal para todo Tipo de piscinas.

Compuesto de acción rápida y carácter tenso-activo con un elevado poder bactericida, algicida y fungicida, destinado a evitar la formación y desarrollo de algas en el agua de la piscina.

Consejos de uso: CTX-570 no contribuye a la formación de espumas, lo cual hace ideal para aquellas piscinas con Equipos contracorriente o similares, parques acuáticos, etc.

- CTX-500 / CTX-570: cuando note falta de transparencia en el agua, adicionar disueltos en un recipiente con agua 2 lts. de producto por cada 100 m de agua. Posteriormente añadir una vez por semana 0,5 lts. de producto por cada 100 m³ de agua.
- CTX-500 / CTX-530: cuando note falta de transparencia en el agua, adicionar disueltos en un recipiente con agua 1 lt. de producto por cada 100 m de agua. Posteriormente añadir una vez por semana 0,25 lts. de producto por cada 100 m³ de agua.

	Formato	Código	Emb. Standard	LT palet	Código Alfanum.	Precio LT €
CTX-500 Antialgas con acción preventiva	25 litros	03195	1	600	C04	2,29
CTX-500/S Antialgas concentrado con acción preventiva	25 litros	03199	1	600	C04	3,01
CTX-530 AlgaStop Ultra	25 litros	03205	1	600	C04	5,58
CTX-570 AlgaStop Non Stop antialgas de mantenimiento	25 litros	03207	1	600	C04	3,34



CTX-575 Destructor de algas

Activo producto concentrado que elimina las algas verdes, marrones, rojas, amarillas o negras (efectuar la dosificación tal como se indica en el envase, según el tipo de alga a eliminar).

Ideal para todo tipo de piscinas.

Elimina cualquier alga.

Consejos de uso: Añadir sin diluir 1 lt de Destructor de algas por cada 30-50 m³ dependiendo del tipo de alga y su proliferación..

	Formato	Código	Emb. Standard	Unid. palet	Código Alfanum.	Precio Unid. €
	1 litro	71653	12	384	C04	13,36
	3 litros	71654	6	384	C04	36,69

¿POR QUÉ FLOCULAR?

El agua de piscina pierde con frecuencia su condición de transparencia al aparecer cierta turbiedad, provocadas por:

- Presencia de algas, bacterias, materia orgánica.
- Precipitaciones de sales de calcio y magnesio.
- Polvo introducido a través del aire o por los bañistas.
- Oxidación de las sales de hierro y manganeso.
- Barro de lluvia, etc...

En la mayoría de estos casos las partículas introducidas en el agua son de un tamaño tan pequeño (coloidal) que carecen de entidad suficiente para ser retenidas por el equipo de filtración.

CTX te ofrece una gama de floculantes y coagulantes completa para solucionar cualquier problema de turbidez en el agua de la piscina



VENTAJAS

El empleo de floculantes producirá el aumento del tamaño de las partículas coloidales en suspensión y su descarga (decantación) al fondo del vaso de la piscina, siendo entonces fácil su eliminación.

- **Directamente sobre el agua.**

Con el equipo de filtración parado y sin presencia de los bañistas en la piscina, verter la dosis necesaria de floculante en un recipiente con agua y repartir esta solución sobre la superficie de la piscina por un igual.

- **En el Skimmer.**

Se coloca en el skimmer la cantidad necesaria de floculante, en forma de granulado, tabletas o de cartuchos (1 a 3 tabletas por cada 100 m³).

- **Inyectando en el circuito de circulación.**

Por medio de una bomba dosificadora se inyecta antes del filtro 0,5 ml de floculante por cada m³ de agua circulante.





Consulte la Ficha de Seguridad en Pro Fluidra: pro.fluidra.es



La revolución en el cuidado del agua. Monodosis en film hidrosoluble.

PRODUCTO CONCENTRADO: 4 SEMANAS*

*1 CarePod por semana para una piscina de 50 m³

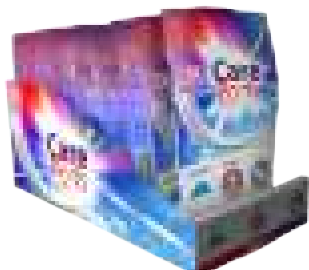

FLOCULANTES

Los floculantes son capaces de agrupar partículas muy pequeñas (coloidales) de materiales que enturbian el agua, introducidas por el aire y/o los bañistas, en partículas de mayor tamaño y peso, las cuales pueden ser retenidas por los filtros con facilidad, o bien decantarse en el fondo de la piscina, facilitándose con ello su posterior eliminación. Debido a la eliminación física de estas partículas, se reduce considerablemente el consumo de desinfectantes.

CTX Care Pods



Producto multifunción que previene 3 problemas comunes.

- Turbidez en el agua.
- Desarrollo de algas.
- Generación de espuma.

La forma más cómoda y limpia.

Sus ventajas son infinitas porque además de tener un efecto inmediato, su formato en film hidrosoluble se disuelve en pocos minutos y su eficacia a largo plazo permite olvidarte por más tiempo del mantenimiento.

Su efectividad no se ve alterada con posibles aumentos de la temperatura del agua o con variaciones de pH.

Ideal para todo tipo de piscinas incluidas las tratadas con Electrólisis de Sal.

Consejos de uso: Cada pack contiene 4 CarePods que se presenta en formato de film hidrosoluble. Cada CarePods está especialmente destinado a reemplazar sus tratamientos habituales de clarificante, eliminación de fosfatos y procesos para eliminar aceites y cremas. Se recomienda añadir un CarePod a la semana en el interior del Skimmer.

Olvídese de los botes y los complicados sistemas de dosificación. Con CarePods nunca ha sido más fácil mantener la piscina cristalina y sin algas.

	Formato	Código	Emb. Standard	Peso Kg palet	Código Alfanum.	Precio Unit. €
CarePods	Pack 4 dosis	63106	8	960	C01	31,88

CTX Natural Clarifier



Clarificador concentrado de origen Natural en base de Chitosán (cáscaras de crustáceos), que aporta a la piscina el tratamiento semanal más eficaz para evitar la creación de espuma o turbidez en el agua. Elimina los restos de cremas y aceites corporales así como el exceso de metales.

Ideal para todo tipo de piscinas.

A través de un simple tratamiento semanal, Natural Clarifier:

- Mantiene el agua cristalina y resplandeciente ayudando al filtro en la recogida de la suciedad.
- Elimina los restos de aceites y cremas así como la espuma.
- Compatible con todo tipo de desinfectantes.
- Elimina el exceso de metales.
- Fácil y simple de usar.
- Facilita la limpieza de los filtros más rápido y fácil.
- Mejora el rendimiento de las electrolisis de Sal.

Consejos de uso: Para mantener el agua de la piscina cristalina y resplandeciente, trátela con Natural Clarifier una vez por semana con la dosis recomendada. Para piscinas de casas de mucho uso o para piscinas comerciales, trate el agua de la piscina dos veces por semana con una dosis doble o triple.

1. Cerciórese de que el filtro esté limpio y que el equipo esté trabajando correctamente.
2. Verter la dosis necesaria de Natural Clarifier en un recipiente con agua y repartir dicha solución sobre la superficie de la piscina por un igual.
3. Mantener el sistema de filtración en marcha durante al menos seis horas después de la aplicación.

	Formato	Código	Emb. Standard	Peso Kg palet	Código Alfanum.	Precio Unit. €
	1 litro	63107	12	480	C01	18,03

Agua limpia y transparente de forma Natural.

PRODUCTO CONCENTRADO: 25 SEMANAS*

*40 ml por semana para una piscina de 50 m³



Consulte la Ficha de Seguridad en Pro Fluidra: pro.fluidra.es



Nunca fue más fácil disfrutar del resplandor del agua.

60.000 L = 1 Dosis



FLOCULANTES

CTX -39 PoolGel

Floculante GEL monodosis. Agua cristalina y pura de la manera más sencilla. Sin manipulación ni complicados sistemas de dosificación.

Ideal para todo tipo de piscinas excepto filtros de cartucho/diatomeas.

Su formato Gel monodosis le permite dosificar de una manera más cómodo y exacta.

- PoolGel recolecta las partículas coloidales y las esporas de algas para facilitar su recogida por el filtro.
- Aumenta la eficiencia del filtro.
- Ayuda a mantener el agua de su piscina cristalina y resplandeciente.
- Mejora la eficacia de los productos desinfectantes

Consejos de uso: Realice un lavado y enjuague del filtro. Saque el bloque de PoolGel del envase e introdúzcalo en la cesta del skimmer. Tras 24 horas, realice un lavado de filtro. Reanude el programa de filtración normal.

Formato	Código	Emb. Standard	Peso Kg palet	Código Alfanum.	Precio Unit. €
Pool Gel					
Pack 36 unid.	61363	2	6912	C01	5,08

Pool Gel

Pack 36 unid.

61363

2

6912

C01

5,08

CTX-42 Flocculant



Tabletas floculante 100 g. Clarifica el agua, eliminando las partículas coloidales que provocan turbiedad en el agua.

Ideal para todo tipo de piscinas.

Las tabletas de Flocculante CTX-42 tienen la propiedad de formar flóculos en el agua a la entrada del filtro. Estos flóculos se depositan en la superficie de la carga filtrante reteniendo a su paso todas las partículas en suspensión que se encuentran en el agua de la piscina.

Consejos de uso: Colocar las tabletas necesarias de producto en el interior de los cestos de los skimmers, después de haber efectuado un lavado en el equipo de filtración. Piscinas de 10 a 50 m³: 1 tableta de producto cada 10 días. Piscinas de 50 a 100 m³: 2 tabletas de producto cada 10 días. Piscinas de 100 a 150 m³: 3 tabletas de producto cada 10 días.

Formato	Código	Emb. Standard	Peso Kg palet	Código Alfanum.	Precio Kg. €
5 kg	03119	4	480	C04	3,84
25 kg	03120	1	450	C04	3,80

CTX-37 Xtreme Floc



Es el revolucionario floculante de doble acción: "coagulante" y "floculante", especialmente formulado para obtener un superior rendimiento del equipo de filtración.

Se presenta en tabletas de 20 g de "disolución lenta" que eliminan totalmente y de manera muy cómoda las partículas en suspensión que no son retenidas por el filtro, logrando con ello una total transparencia del agua de la piscina.

Ideal para todo tipo de piscinas.

- Excelente velocidad de decantación.
- Forma partículas en suspensión, de gran peso molecular, fácilmente filtrables.
- Elimina los iones metálicos, tales como hierro y manganeso.
- Elimina la materia orgánica.
- Menor contenido en Aluminio soluble en aguas tratadas con Xtreme Floc.
- Reduce el consumo de los productos empleados en la desinfección.
- No colmata los filtros.

Consejos de uso:

Tratamiento de recuperación: Añadir 5 tabletas de Xtreme Floc para piscinas de hasta 100 m³ (aguas turbias).
Tratamiento de mantenimiento: Añadir 2 tabletas de Xtreme Floc cada semana para piscinas de hasta 100 m³.

Formato	Código	Emb. Standard	Peso Kg palet	Código Alfanum.	Precio Unit. €
Caja 20 botes	60044	8	144	C04	82,46
Blíster 2 unid.	60045	24	960	C04	12,29

FLOCULANTES



CTX-43 Flocculant Deluxe



Floculante en cartuchos 125 g (con saquitos de tela termosoldada) que combina una floculación rápida con la clarificación continuada consiguiendo una mejor desinfección y agua cristalina (8 cartuchos).

Ideal para todo tipo de piscinas.

Los flóculos se depositan en la superficie de la carga filtrante reteniendo a su paso todas las partículas en suspensión que se encuentran en el agua de la piscina.

Consejos de uso: Colocar los saquitos necesarios de producto en el interior de los cestos de los skimmers, después de haber efectuado un lavado en el equipo de filtración.

Formato	Código	Emb. Standard	Peso Kg palet	Código Alfanum.	Precio Unit. €
1 kg	46664	14	35	C04	16,47



CTX-41 Flocculant



Polímero líquido de nueva concepción, con un gran poder floculante capaz de eliminar las partículas coloidales, que se encuentran en el agua de la piscina y provocan turbidez en el agua.

Ideal para todo tipo de piscinas.

Eficacia frente aguas de alta turbidez. Mejora la calidad bacteriológica del agua y en consecuencia reduce el consumo de los productos empleados en la desinfección.

Consejos de uso:

Tratamiento de recuperación: Con el equipo de filtración parado y sin la presencia de los bañistas en la piscina, añadir 10 ml. de producto por cada m³ de agua.

Formato	Código	Emb. Standard	Peso Kg palet	Código Alfanum.	Precio Unit. LT
5 l	03117	4	640	C04	3,02
25 l	03118	1	600	C04	2,73

CUIDADO DEL VASO Y DEL FILTRO



03122



03124



07882

Desincrustantes WallCleaner

Limpiador detergente especialmente estudiado para la eliminación de las incrustaciones calcáreas, residuos orgánicos y sedimentos minerales que con el tiempo se van formando y se adhieren a las superficies de la piscina.

Ideal para la limpieza del vaso y de filtros de sílex o arena en todo tipo de piscinas.

Es un producto estudiado para la limpieza del vaso de la piscina y del interior de los filtros de material plástico.

Consejos de uso: En una piscina vacía, aplicar el producto sin diluir sobre las superficies a limpiar, extendiendo bien el producto sobre paredes y fondo. Dejar el producto en impregnación durante 1/2 hora aproximadamente y a continuación enjuagar con agua abundante. Si la incrustación persistiera deberá repetirse nuevamente la operación. En las partes en que la incrustación sea muy intensa, es conveniente ayudar la acción del producto frotando con un cepillo.

Aplicar el producto por medio de un pulverizador, que no forme niebla, o regadera.

En la limpieza de filtros, este tratamiento sólo es válido para filtros cuya carga filtrante sea de sílex o arena. La limpieza se realiza:

- A) Vaciar totalmente el agua del interior del filtro.
- B) Abrir el filtro por su parte superior y verter en su interior el producto asegurándose, en lo posible, que el producto cubra la carga filtrante.
- C) Dejar el producto en reacción durante 30 minutos aproximadamente.
- D) Cerrar el filtro y realizar a continuación un intenso lavado.

CTX-50 WallCleaner

Limpiador desincrustante

5 litros **03122** 4 640 C04 **1,87**

Limpiador desincrustante

25 litros **03123** 1 600 C04 **1,91**

CTX-51 WallCleaner Plus

Limpiador desincr. extra fuerte

5 litros **03124** 4 640 C04 **2,28**

Limpiador desincr. extra fuerte

25 litros **03125** 1 600 C04 **2,21**

CTX-53 WallCleaner Liner

Limpiador desincrustante*

5 litros **07882** 4 640 C04 **4,29**

Limpiador desincrustante*

25 litros **07883** 1 600 C04 **3,84**

* Indicado para piscinas de fibra/poliéster.

CTX-52 Gelacid Desincrustante en gel



Limpiador detergente en gel de gran eficacia de carácter ácido estudiado para la eliminación de las incrustaciones calcáreas, residuos orgánicos y sedimentos minerales que con el tiempo se van formando y adhieren a la superficie de la piscina.

Gran eficacia para paredes y fondo de piscina.

Disuelve completamente los depósitos calcáreos y manchas de óxidos metálicos.

No desprende humos ni vapores que molesten al usuario.

Consejos de uso: Vaciar la piscina. Humedecer con agua las superficies a limpiar y aplicar directamente sin dilución alguna el producto mediante una brocha o rodillo de material plástico. Dejar el producto en impregnación durante 1/2 hora aproximadamente, y a continuación enjuagar con agua abundante hasta la neutralización.

Formato	Código	Emb. Standard	LT palet	Código Alfanum.	Precio LT €
5 litros	08669	4	640	C04	3,04

CUIDADO DEL VASO Y DEL FILTRO



CTX-55 Desincrustante sólido de filtros



Limpiador desincrustante sólido para filtros de sílex.

Ideal para piscinas con filtros de sílex o arena.

Producto sólido de características ácidas mediante el cual se eliminan las incrustaciones producidas por las sales del agua y suciedad depositada en el interior de los filtros de arena.

Consejos de uso: En la limpieza periódica del filtro de sílex o arena, introducir 0,5 Kgs. de CTX-55 en el interior del prefiltro de la bomba o en el skimmer, situar la válvula del filtro en posición de filtración y poner en marcha el filtro durante un breve espacio de tiempo, el suficiente para que llegue el producto disuelto hasta el interior del filtro, entonces parar el filtro y dejar actuar el CTX-55 durante 1 hora aproximadamente y a continuación realizar un intenso lavado a contracorriente.

Formato	Código	Emb. Standard	LT palet	Código Alfanum.	Precio LT €
15 kg	03127	2	360	C04	4,44



CTX-57 Netafilter Desincrustante líquido para filtros



Desincrustante líquido para interior filtros. Producto líquido de características ácidas mediante el cual se eliminan las incrustaciones producidas por las sales del agua y la suciedad depositada en el interior de los filtros de arena.

Ideal para piscinas con filtros de acero inoxidable, cuya carga filtrante sea sílex, arena o ecoglass.

Producto líquido que no desprende humos que molesten al usuario.

Adecuado para la limpieza de filtros construidos en acero inoxidable o en poliéster.

No genera espuma. Al disolver la cal se produce efervescencia.

De fácil aplicación y rápido enjuague con agua corriente.

Consejos de uso: Con el filtro de acero inoxidable parado y destapado, purgar por la válvula de fondo toda el agua del interior del filtro. Cerrar a purga y por la boca del filtro se introducen 2 lts. de agua seguido de 2 lts. de producto NETAFILTER por cada 10 Kg. de arena, sílex o ecoglass aproximadamente. El nivel de la disolución añadida debe cubrir el nivel de arena, superando éste entre 20 y 30 cm por encima..

Formato	Código	Emb. Standard	LT palet	Código Alfanum.	Precio LT €
5 litros	08671	4	640	C04	2,44
25 litros	08672	1	600	C04	2,16



Máscara Auer 35



Fabricada con borra especial resistente a óleos, gorduras naturais e químicos agressivos. Incorpora visor de máscara facial MSA AUER fabricada con caucho especial resistente a los aceites, grasas naturales y agresivos químicos. Incorpora visor de metacrilato policarbonato, válvulas inhaladora y exhaladora, así como mascarilla buconasal interior.

- Todas las partes de goma hechas con formulación de goma o silicona compatible con la piel
- Ajuste libre de presión debido al borde de cierre ancho y amplia barbilla
- Diseño comprobado
- Se puede colocar y quitar rápidamente
- Soporta un máximo de 5.000 ppm CL durante 39 minutos de exposición.

Ideal para la manipulación de todo tipo de productos químicos.

Esta máscara ofrece todo lo que se puede necesitar: materiales cómodos, buena comunicación a través de diafragma fónico, flujo de aire desempañante, poco peso, sin puntos de presión, baja resistencia a la respiración, buena visión. Con conexión roscada según EN 148-1.

	Formato	Código	Emb. Standard	Unid. palet	Código Alfanum.	Precio Unid. €
Máscara Auer 35	1 unid.	09259	1	-	C04	387,35
Filtro 89 B/St para gases con alto contenido en cloro	1 unid.	09260	1	-	C04	79,06

CUIDADO DEL VASO Y DEL FILTRO



CTX-56 Netoline Desincrustante línea de flotación



Limpiador desincrustante en gel de carácter ácido especialmente formulado para eliminar los cercos de grasa, suciedad e incrustaciones calcáreas en los bordes y paredes de las piscinas y zonas anexas a las mismas que lo requieran.

Ideal para piscinas cerámicas.

Disuelve completamente los depósitos calcáreos y manchas de óxidos metálicos.

No desprende humos ni vapores que molesten al usuario.

Debido a su consistencia se adhiere a la paredes, evitándose salpicaduras a los usuarios.

Consejos de uso: El consumo orientativo del producto es de unos 15 lts. por cada 100 m³ de volumen de la piscina, dependiendo ello del grado de suciedad existente.

Formato	Código	Emb. Standard	LT palet	Código Alfanum.	Precio LT €
5 litros	38811	4	640	C04	3,84



CTX-75 Desengrasante línea de flotación



Potente limpiador desengrasante de línea de flotación para piscinas y Spas.

Ideal para todo tipo de piscinas.

Compuesto detergente especialmente formulado para eliminar los cercos de grasa y suciedad en los bordes, paredes de las piscinas y zonas anexas a las mismas que lo requieran.

Consejos de uso: Aplicar producto sin diluir en un trapo o esponja, frotando las zonas a limpiar. En casos de suciedad persistente en superficies cercanas a nivel del agua, es aconsejable hacer descender este nivel para conseguir una mayor eficacia del producto. En zonas en las que existen incrustaciones de naturaleza calcárea, deberá utilizarse CTX-51 Desincrustante de superficies Extra.

Formato	Código	Emb. Standard	LT palet	Código Alfanum.	Precio LT €
1 litro	03221	12	480	C04	5,35
5 litros	03222	4	640	C04	3,48
25 litros	03223	1	600	C04	2,77



CTX-606 Limpador de inox



Producto especialmente formulado para limpiar cualquier superficie de acero inoxidable. Cuida, embellece y devuelve el brillo al acero inoxidable, eliminando las incrustaciones calcáreas, residuos orgánicos y sedimentos minerales que con el tiempo se van formando y adhiriendo a las superficies de acero inoxidable.

Ideal para todo tipo de piscinas.

Para tener todos los elementos de acero siempre relucientes.

Consejos de uso: Diluir el producto a un 20% o aplicar directamente sin diluir con un trapo o cepillo a la zona sucia o falta de brillo. Una vez finalizada la operación de limpieza, aclarar con agua abundante.

Formato	Código	Emb. Standard	LT palet	Código Alfanum.	Precio LT €
5 litros	73128	4	640	C04	6,79

REPARACIÓN DEL VASO



CTX-239 Fix a Leak



Reparador de fugas para todo tipo de piscinas y depósitos incluso en los sistemas de tuberías. Ideal para piscinas enterradas.

Fix a Leak es un material mezclado concentrado, diseñado para sellar escapes en prácticamente cualquier material. Recomendado para escapes de origen desconocido o imperceptible.

Consejos de uso: Añadir 1 lt de FIX A LEAK por cada 60 m³ de agua. No exceder nunca la dosis de 5 lts de FIX A LEAK por cada 100 m³ de agua si después se va a utilizar la piscina, spa, etc. sin cambiar el agua. En caso de utilizar una concentración mayor de producto, se recomienda cambiar el agua antes de utilizar la piscina, spa, etc.

Formato	Código	Emb. Standard	LT palet	Código Alfanum.	Precio LT €
1 litro	25208	12	384	C04	53,11



CTX-140 / CTX-141 Pintura para piscina



Pintura especial para piscinas, antideslizante en color blanco o azul. Ideal para piscinas enterradas.

Nuevo concepto de pintura para piscinas. Es impermeable, transpirante y con acabado antideslizante. Adhieren todo profundamente, lo nuevo y viejo, lo que ya está pintado y lo que no. Las aplicaciones son múltiples, por lo tanto, además de poder impermeabilizar la piscina, sirve para cualquier lugar de manera permanente o esporádica donde haya presencia de agua.

Impermeabilidad y resistencia total al agua, su elevado poder de cobertura varía de 7 a 9 m²/kg. de superficie, se puede aplicar con aerosol, brocha o a través de costura, evita que se depositen algas en las paredes y al fondo, no permitiendo por lo tanto la formación del moho. Es práctico y rápido, y seca de 30 a 60 minutos (se aconseja sin embargo esperar por lo menos 3/4 h. antes de realizar el llenado de la piscina dependiendo de la época)

Consejos de uso: Para utilizar diluido mediante disolvente para clorocaucho.

	Formato	Código	Emb. Standard	Unid. palet	Código Alfanum.	Precio LT €
CTX-140 Pintura Azul	4 litros	03248	2	432	C04	12,00
CTX-141 Pintura Blanca	4 litros	09472	2	432	C04	12,00

ANTICALCÁREOS

CTX le ofrece la gama de anticalcáreos, especialmente indicado para prevenir la formación de incrustaciones y puntos negros causados por hierro y manganoso, que en tratamientos de choque se dosifica añadiendo 2 l. de antical por cada 50 m³ de agua, y en tratamientos de mantenimiento, medio litro de antical por cada 50m³ de agua. Si se trata de aguas muy duras, hay que doblar la dosis.



CTX-600 Anticalcáreo y CTX-602 Anticalcáreo Eco



Anticalcáreo líquido para la prevención de las incrustaciones de cal.

Ideal para piscinas enterradas.

Producto dispersante e inhibidor, mediante el cual se eliminan y evitan las incrustaciones, también ayuda a prevenir la obstrucción de los filtros y la corrosión de las partes metálicas del sistema de recirculación y filtración.

Consejos de uso: En la primera vez, añadir 2,5 lts. de producto por cada 100 m³ de agua. Más adelante, añadir 0,5 lts. de producto por cada 100 m³ de agua una vez por semana.

Estas dosis son de carácter orientativo y pueden ser modificadas en función de la dureza y del contenido en sales del agua.

Aquellas piscinas que durante el período invernal no se vacíen, deberá tratarse su agua con una dosis inicial de producto al finalizar la temporada de baños.

Diluir la cantidad necesaria de producto en un recipiente con agua y repartir dicha cantidad uniformemente por toda la superficie de la piscina, manteniendo el equipo de filtración en marcha.

	Formato	Código	Emb. Standard	LT palet	Código Alfanum.	Precio LT €
Anticalcáreo	5 litros	03229	4	640	C04	12,83
Anticalcáreo Eco	5 litros	17959	4	640	C04	3,57



CTX-700 Anticalcáreo Super



Anticalcáreo super. Secuestrante de metales (hierro, manganoso...) y anticalcáreo. Evita la turbidez y la precipitación de cal y otras manchas derivadas de los metales.

Ideal para piscinas enterradas

Evita la formación de incrustaciones calcáreas sobre paredes, escaleras y fondos de las piscinas debidas a aguas duras.

Mantiene limpios los circuitos de recirculación de agua, bombas e intercambiador de calor.

Elimina la calcificación de filtros, favoreciendo la filtración.

Evita la formación de manchas en el vaso, debidas a hierro presente en el agua.

Producto no espumante, de fácil empleo, que ayuda a mantener más transparente y brillante el agua de la piscina.

Consejos de uso: Diluir la cantidad necesaria de producto en un recipiente con agua y repartir dicha solución uniformemente por toda la superficie de la piscina, manteniendo el equipo de filtración en marcha.

En aquellas piscinas con durezas superiores a 45°F y temperaturas de 28°C, debe aumentarse la dosis de producto entre un 25% a un 50% más.

Importante: En todos aquellos casos que el agua contenga hierro, es importante añadir CTX-700 al agua de la piscina antes de la cloración o de cualquier tratamiento oxidante.

	Formato	Código	Emb. Standard	LT palet	Código Alfanum.	Precio LT €
	5 litros	03231	4	640	C04	20,15

TRATAMIENTO DE HIBERNACIÓN

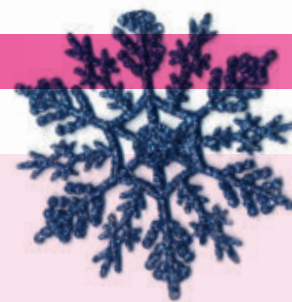

¿Qué es la eutrofización (putrefacción)? Comienza cuando la piscina deja de desinfectarse después del verano y se enriquece de algas, insectos, hojas, etc., que se pudren y dan al agua un aspecto nauseabundo, disminuyendo sus características organolépticas y en definitiva su calidad.



Paso 1

Cuando la temperatura del agua esté por debajo de 15°C, ajustar el pH con CTX-10 pH minorador de pH o CTX-20 pH+ incrementador de pH entre 7,2 y 7,6 y realizar una cloración de choque con CTX- 200GR ClorShock (15 gr. por cada m³ de agua).



Paso 2

Deje en funcionamiento el filtro y al día siguiente añada el invernador CTX-550 WinterStar o CTX-551 WinterStar liner si su piscina es de fibra, liner o poliéster (5 litros por cada 100 m³ de agua). Este procedimiento estabiliza el agua para que no crezcan algas, nazcan insectos, gusanos, microorganismos...



Paso 3

Analice el del agua para tener un pH entre 7,2 y 7,6, sino corríjalo con CTX-10 pH minorador de pH o CTX-20 pH+ Incrementador de pH y deje en funcionamiento el filtro durante unas 8 horas para lograr una perfecta distribución del producto en el agua.



Paso 4

Realice una limpieza del filtro con CTX-55 Desincrustante de filtros, recuerde hacer un buen contralavado y enjuague después de la limpieza del filtro y cubra su piscina con un cobertor.

ES IMPORTANTE REPETIR ESTOS PASOS A MITAD DE LA TEMPORADA INVERNAL

HIBERNACIÓN

¿Qué es la eutrofización (putrefacción)? Comienza cuando la piscina deja de desinfectarse después del verano y se enriquece de algas, insectos, hojas, etc., que se pudren y dan al agua un aspecto nauseabundo, disminuyendo sus características organolépticas y en definitiva su calidad. El agua cada vez es un bien más escaso y preciado, las sequías permanentes de nuestro país, así como el elevado precio del agua hacen el plantearse la utilización de productos que permitan conservar el agua hasta el inicio de la temporada. Es fácil y económico. El agua de nuestra piscina, de esta forma, la podemos conservar hasta tres temporadas en perfectas condiciones.



CTX-550 WinterStar y CTX-551 WinterStar liner



Invernador para el mantenimiento del agua en piscinas descubiertas durante el período invernal, evitando la proliferación intensa de algas y bacterias, que producen la putrefacción del agua y la formación de sedimentos calcáreos.

Ideal para piscinas enterradas de gresite.

Facilita la limpieza en primavera y evita la proliferación de todo tipo de algas.

Producto no espumante.

Compatible con todo tipo de tratamientos de desinfección (incluso con la P.H.M.B.).

Totalmente soluble en agua.

Compatible con todo tipo de sistemas de filtración.

Consejos de uso: Al finalizar la temporada de baño y sin haber suspendido el tratamiento de mantenimiento, efectuar una supercloración con Dicloro Granulado CTX-200 GR ClorShock (15 grs./m³). Adicionar al día siguiente 5 lts. de producto CTX-550 por cada 100 m³ de agua. El valor pH del agua, deberá estar situado entre 7,2 - 7,6. Verter la dosis necesaria de producto directamente sobre el agua de la piscina, siendo necesario poner el equipo de filtración en marcha, el tiempo suficiente para obtener una buena distribución del producto en el agua. Es aconsejable repetir a mitad de temporada invernal la adición de producto.

	Formato	Código	Emb. Standard	kg palet	Código Alfanum.	Precio LT €
CTX-550 WinterStar						
Invernador	5 litros	03226	4	640	C04	7,02
Invernador	25 litros	20906	1	600	C04	6,07
CTX-551 WinterStar Liner						
Invernador piscinas liner/poliéster	25 litros	21352	1	600	C04	3,34



PRODUCTO CONCENTRADO:
1 L / 40 - 50 m³

CTX-551C WinterStar Liner Power



Invernador concentrado especial para piscinas de Liner o Poliéster que le permitirá mantener en perfectas condiciones el agua durante el periodo de hibernación evitando la formación de algas y bacterias. Ahorre agua conservándola durante todo el invierno

Especial para piscinas de Liner o Poliéster.

Producto concentrado para el mantenimiento del agua durante el periodo invernal que permite mantener el agua en un estado óptimo para que pueda ser reutilizada en la siguiente temporada sin necesidad de vaciar la piscina. Su poder de concentración permite adquirir la cantidad exacta de producto para mantener durante un invierno su piscina en condiciones óptimas.

Consejos de uso: Al finalizar la temporada de baño y sin haber suspendido el tratamiento de mantenimiento, efectuar una supercloración con Dicloro Granulado (CTX-200GR)

Adicionar al día siguiente 1 lt de producto por cada 50 m³ de agua. El valor pH del agua, deberá estar situado entre 7,2 - 7,4.

Es aconsejable repetir a mitad de temporada invernal la adición de producto.

	Formato	Código	Emb. Standard	LT palet	Código Alfanum.	Precio LT €
	1 litro	63163	12	576	C04	16,38

HIBERNACIÓN

CTX-235 Sleepy



Tratamiento completo de hibernación con dosificador flotante incorporado. Previene la putrefacción del agua, la proliferación de algas y mantiene el agua cristalina. Incluye acción desinfectante, alguicida y floculante. Ideal para piscinas enterradas.

Con este dosificador se evita la descomposición del agua de la piscina durante las épocas en que esta no se utiliza. Favorece la limpieza, recuperación y puesta a punto del agua de la piscina a principios de temporada de baño.

Consejos de uso: Perforar las marcas circulares 50 m³ (ambos lados) con un útil punzante (por ejemplo unas tijeras) y fácilmente obtendrá los orificios necesarios para la entrada de agua a su interior. Coloque el recipiente dentro del agua con la tapa hacia abajo y déjelo flotar. Utilice un dosificador por cada 50 m³ de agua a invemar. Duración aproximada: de 8 a 10 semanas. No trate de rellenar el dosificador, ¡son de un sólo uso!

Formato	Código	Emb. Standard	Unid. palet	Código Alfanum.	Precio Unid. €
1 unid.	69870	6	96	C04	21,30

GAMA ESPECIAL DE TRATAMIENTO PARA PISCINAS CON ELECTROCLORADOR

Aquellas piscinas tratadas por electrólisis requieren productos específicos adaptados a este sistema de desinfección.



VENTAJAS

- Alargan la vida del electroclorador
- Evitan la reposición continua de sal
- Aportan mayor transparencia al agua
- Optimizan la acción del poder desinfectante del electroclorador

Si su opción es la electrólisis, optimice la desinfección de su piscina y la vida de su electroclorador, ya que la nueva gama CTX específica para electrocloradores, protege su equipo por la presencia de elementos inhibidores de la cal y además le evita la reposición continua de sal en su piscina.



Consulte la Ficha de Seguridad en Pro Fluidra: pro.fluidra.es



TRATAMIENTO PARA PISCINAS CON ELECTROCLORADOR



CTX-9 pH- MultiAcción sólido y CTX-18 pH- MultiAcción líquido

Minorador de pH multiacción que, previene la formación de cal en los electrodos de las células de los electrocloradores como de las paredes, escaleras y fondo de las piscinas, además de realizar una aportación salina a la piscina.

Ideal para piscinas tratadas con un electroclorador salino.

Producto minorador anticalcáreo multiacción, especialmente formulado para que además de ajustar el pH del agua de la piscina cuando éste sea superior a 7,6, evite también, la calcificación de los filtros y la corrosión de las partes metálicas del sistema de recirculación y filtración. Su especial formulación ayuda a mantener constante el valor de la sal en el agua de las piscinas, evitando tener que reponerla durante o al final de la temporada de baño, así como estabiliza y prolonga la acción desinfectante del cloro en el agua de las piscinas.

Consejos de uso: Tratamiento de Mantenimiento: Añadir 1,5 Kg o 1,2 Lt de producto, para disminuir en 0,2 unidades el pH de 100 m³ de agua. El valor pH del agua, deberá estar situado entre 7,2 - 7,6 y su control se realizará diariamente, por medio de un estuche analizador de pH (test kits). Modo de empleo: Sin la presencia de los bañistas en la piscina, verter la dosis necesaria de producto en un recipiente con agua, adicionando esta solución sobre la superficie de la piscina por un igual.

	Formato	Código	Emb. Standard	Kg/LT palet	Código Alfanum.	Precio Kg/LT €
CTX-09 Minorador pH sólido*	8 kg	40967	4	678	C04	4,00
CTX-09 Minorador pH sólido*	16 kg	40968	2	384	C04	3,59
CTX-18 Minorador pH líquido*	10 litros	40969	1	400	C04	4,17
CTX-18 Minorador pH líquido*	25 litros	40970	1	600	C04	3,81

Especial para piscinas con electroclorador.



CTX-504 Antialgas desincrustante especial piscinas con electroclorador



Antialgas multiacción no espumante que previene la formación de algas en piscinas tratadas con electroclorador a la vez que clarifica el agua gracias a su capacidad de floculación y evita que se formen incrustaciones calcáreas. Compatible con cualquier tipo de filtro.

Ideal para piscinas tratadas con un electroclorador de sal.

Antialgas concentrado para eliminar todo tipo de algas. Clarifica el agua gracias a su capacidad de floculación. Además de ser un efectivo antialgas multiacción, alarga la vida del electroclorador.

Consejos de uso: Tratamiento Inicial: Adicionar en un recipiente con agua 2 lt de producto por cada 100 m³ de agua siempre que se aprecie una falta de transparencia en el agua. Tratamiento de Mantenimiento: Añadir 0,5 lts. de producto por cada 100 m³ de agua una vez por semana.

	Formato	Código	Emb. Standard	LT palet	Código Alfanum.	Precio LT €
CTX-504 Antialgas*	5 litros	40973	4	640	C04	4,44

Especial para piscinas con electroclorador.



CTX-35 Desincrustante células electrolíticas



Limpiador ácido estudiado para la eliminación de las incrustaciones calcáreas que se van formando y adhiriendo en los electrodos y producen una reducción del rendimiento y un mal funcionamiento del electroclorador.

Ideal para piscinas tratadas con un electroclorador de sal.

Alarga la vida de su electroclorador.

Consejos de uso: Introducir los electrodos en un recipiente con el Desincrustante de forma que cubra completamente las placas. Dejar que actúe el producto. Luego aclarar los electrodos con agua abundante.

	Formato	Código	Emb. Standard	LT palet	Código Alfanum.	Precio LT €
CTX-504 Desincrustante*	5 litros	31127	4	640	C04	1,88

Especial para piscinas con electroclorador.



TRATAMIENTO PARA PISCINAS CON ELECTROCLORADOR



CTX-17 Generador de Bromo

Compuesto inorgánico granulado, que permite transformar el cloro activo generado mediante el tratamiento de la electrólisis de la sal en BROMO, para la desinfección y mantenimiento del agua limpia e higiénicamente pura.

Ideal para piscinas tratadas con un electroclorador de sal.

Las bromaminas no producen irritación en los ojos ni olores desagradables. Por ello el Generador de Bromo se convierte en un complemento ideal para tratar en especial el agua de las piscinas cubiertas, con sistemas de desinfección mediante electrólisis de la sal.

Consejos de uso: Después, añadir 600 grs de producto por cada 10 m³ de agua. Ajustar el electroclorador para la obtención de una tasa de Bromo situada entre 2 y 3 mgr/l (=2ppm)..

Formato	Código	Emb. Standard	kg palet	Código Alfanum.	Precio kg €
5 kg	23117	4	480	C04	15,70



CTX-401 Estabilizador de Cloro



Estabilizador de Cloro, evita la rápida destrucción del Cloro, provocada por los rayos UV del Sol.

Ideal para piscinas tratadas con un electroclorador de sal.

Prolonga la desinfección en la piscina.

Consejos de uso: Adicionar a principios de temporada 4 Kgs. de CTX-400 por cada 100 m³ de agua en los skimmers. Mantener en el agua una cantidad entre 30-75 ppm de CTX-400.

Formato	Código	Emb. Standard	kg palet	Código Alfanum.	Precio kg €
5 kg	54495	4	480	C04	7,37
25 kg	54496	1	300	C04	6,80

CTX-48 Floculante cartuchos para electrolisis salina



Floculante.

Ideal para piscinas tratadas con un electroclorador de sal.

Floculante con estabilizador.

Consejos de uso: Tratamiento: Adicionar 1 cartucho para una piscina de 50 m³, cada 10 días.

Formato	Código	Emb. Standard	kg palet	Código Alfanum.	Precio kg €
1 kg	40971	14	360	C04	14,56

PRODUCTO QUÍMICO PARA SPA

Sabemos que el agua limpia y pura es una necesidad absoluta de la vida. Los spas pueden crear ambientes propicios para que los microorganismos prosperen tanto en el spa como en las tuberías, debido a la temperatura caliente y al uso periódico del agua. Es muy importante que exista en todo momento una buena desinfección.



CTX-131 Spa



Bromo en tabletas de 20 gr. de disolución lenta para la desinfección continua de spas. Sin olor a cloro. Gran tolerancia de valor pH. Gran poder desinfectante y oxidante. En el agua siempre debe haber un residual de bromo de 3-6 ppm medido un test kit bromo/pH, esta medición se debe realizar diariamente.

Ideal para spas.

Bromo en tabletas de 20 gr. de disolución lenta para la desinfección continua de spas. Sin olor a cloro. Gran tolerancia de valor pH. Gran poder desinfectante y oxidante. En el agua siempre debe haber un residual de bromo de 3-6 ppm medido un test kit bromo/pH, esta medición se debe realizar diariamente.

Consejos de uso: Con el pH del agua ajustado entre los valores 7,2 y 7,6, llenar el dosificador con tabletas de producto, regulando a continuación el dosificador para obtener el nivel de Bromo Residual deseado.

Formato	Código	Emb. Standard	kg palet	Código Alfanum.	Precio kg €
1 kg	03240	12	360	C01	32,09



CTX-71 Antiespumante Anti-foam

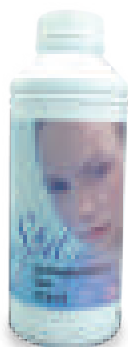

Anti-espumante. Especialmente desarrollado para controlar, prevenir y eliminar la espuma que se pueda formar en el spa causada por la introducción de grasas corporales, maquillaje, lociones del cuerpo, crema del sol o detergentes que lleven los bañistas en el bañador o en el pelo.

Ideal para spas.

Líquido en emulsión, fácilmente dispersable en agua. Puede añadirse directamente al agua que presenta problemas de espuma o también como preventivo de la formación de espuma. Compatible en las dosis de empleo con los desinfectantes habituales de los Spas y con la piel de los bañistas.

Consejos de uso: Este producto puede usarse directamente o bien previamente dispersado en agua, a razón de 5 a 10 CC. de producto por cada m³ de agua a desespumar, todo ello en función de la agitación, cantidad de espuma existente, temperatura, etc. repartiendo el producto por toda la superficie del Spa.

Formato	Código	Emb. Standard	LT palet	Código Alfanum.	Precio LT €
1 litro	15364	12	384	C04	15,94
5 litros	05458	4	640	C04	13,33
25 litros	28349	1	600	C04	12,99



Esencias para sauna



Esencias de eucalipto o menta. Relaja, gracias a sus aceites etéreos y sus aromas refrescantes, los músculos bronquiales y mejora la respiración. Producto adecuado para la aromatización del recinto de la sauna después de su limpieza y desinfección.

Ideal para saunas.

Comunican un olor agradable a eucalipto contribuyendo a la relajación y respiración del usuario.

Consejos de uso: Verter regularmente el producto a razón de 1 ó 2 tapones por litro de agua, en el cubo existente en el interior de la sauna, de modo que cuando se vierta agua en el calefactor, se produzca una aromatización puntual complementaria de la obtenida por la evaporación lenta del agua del cubo.

	Formato	Código	Emb. Standard	LT palet	Código Alfanum.	Precio LT €
CTX-81 Esencia Eucalipto	1 litros	20904	12	384	C04	7,46
CTX-81 Esencia Eucalipto	5 litros	07927	4	640	C04	6,39
CTX-81 Esencia Eucalipto	25 litros	08666	1	600	C04	4,40
CTX-83 Esencia de Menta	1 litros	21258	12	384	C04	11,19
CTX-83 Esencia Menta	5 litros	07929	4	640	C04	6,61
CTX-83 Esencia Menta	25 litros	08668	1	600	C04	4,90









ANÁLISIS DEL AGUA

- 232 • Gama Blue Connect
- 233 • Productos de la gama Blue
- 234 • Accesorios de la gama Blue
- 243 • Fotómetros y medidores
- 250 • Accesorios análisis

GAMA BLUE CONNECT

Gama Blue Connect - Guía de selección

Blue Connect está disponible en packs diferentes con distintas funcionalidades para responder a necesidades diversas.

	Blue Connect GO 	Blue Connect Plus (Gold) 
PRODUCTO		
Compatibilidad	Piscina & Spa	Piscina & Spa
Esterilizador	Cloro Bromo	Cloro Bromo Sal
Proceso de medición	Manual	Automático
Color del producto	Blanco	Azul
ACCESORIOS Y SERVICIOS		
Blue Fit50	Compatible	Incluido en el pack
Blue Extender	Compatible	Compatible
Acceso a Virtual Pool Care (Piscinas)	-	•
CONECTIVIDAD		
Bluetooth	•	•
Sigfox	-	20
Wi-Fi	Se precisa Blue Extender	Se precisa Blue Extender
SENSORES		
Clima	•	•
pH	•	•
ORP Platinum	•	-
ORP Gold	-	•
Conductividad (Salinidad)	-	•
APLICACIÓN BLUE RIIOT		
Panel de medición	•	•
Guía paso a paso con recomendaciones sobre productos químicos	•	•
Compatibilidad con Blue Check	•	•
Blue Riiot Premium ⁽¹⁾	Subscripción ⁽²⁾	Licencia perpetua incluida

(1) Anteriormente Blue Plus.

(2) Este pack puede ofrecer al usuario funciones y características avanzadas gracias a la suscripción a Blue Riiot Premium. Más información en nuestro sitio web: blueriiot.com.

PRODUCTOS DE LA GAMA BLUE



Blue Connect Plus (Gold)

El analizador de piscina inteligente.

- Temperatura.
- pH.
- ORP (Gold).
- Conductividad (Salinidad).
- Hasta 20 mediciones automáticas.
- Aplicación gratuita Blue Riiot Pool & Spa Assistant.
- Blue Riiot Premium, licencia perpetua.
- Blue Fit50.
- Virtual Pool Care (Pools), licencia perpetua.
- Compatible con piscinas y spas que usan cloro, bromo y electrólisis salina.

Código	Emb. Standard	Unid. Palet	Volumen m ³ Standard	Código Alfanum.	Precio 2020
71663	1	-	-	A06	329,75



Blue Connect GO

El analizador de piscina inteligente.

- Temperatura.
- pH.
- ORP (Platinum).
- Mediciones manuales.
- Aplicación gratuita Blue Riiot Pool & Spa Assistant.
- Compatible con piscinas y spas que usan cloro y bromo. No compatible con piscinas con electrólisis salina.

Código	Emb. Standard	Unid. Palet	Volumen m ³ Standard	Código Alfanum.	Precio 2020
73014	1	-	-	A06	164,46



PRODUCTOS DE LA GAMA BLUE



Blue Check

Tira analítica inteligente (50 tiras).

- pH.
- Cloro Libre.
- Bromo.
- Alcalinidad total.
- Dureza total.
- Ácido cianúrico.
- Aplicación gratuita Blue Riiot Pool & Spa Assistant.

Código	Emb. Standard	Unid . Palet	Volumen m ³ Standard	Código Alfanum.	Precio 2020
71665	1	-	-	A06	10,70

ACCESORIOS DE LA GAMA BLUE



Blue Fit50

Capuchón protector de 50 mm.

Código	Emb. Standard	Unid . Palet	Volumen m ³ Standard	Código Alfanum.	Precio 2020
7015C002	1	-	-	A06	20,66



Blue Fit60

Capuchón protector de 60 mm.

Código	Emb. Standard	Unid . Palet	Volumen m ³ Standard	Código Alfanum.	Precio 2020
71882	1	-	-	A06	23,96



Blue Extender

Puente de Wi-Fi.

Con Blue Extender, usar Blue Connect con una red Wi-Fi.

Código	Emb. Standard	Unid . Palet	Volumen m ³ Standard	Código Alfanum.	Precio 2020
7015C004	1	-	-	A06	40,49



Blue Sensor Pt

Sensor 3 en 1 para Blue Connect:

- Temperatura, pH, ORP (platinum).
- Compatible con piscinas y spas que usan cloro y bromo.
- 2 años de garantía.

Código	Emb. Standard	Unid . Palet	Volumen m ³ Standard	Código Alfanum.	Precio 2020
7015R001	1	-	-	A06	81,81

ACCESORIOS DE LA GAMA BLUE



Blue Sensor Au

Sensor 4 en 1 para Blue Connect:

- Temperatura, pH, ORP (gold) y conductividad (salinidad).
- Compatible con piscinas y spas que usan cloro, bromo y electrólisis salina.
- 2 años de garantía.

Código	Emb. Standard	Unid. Palet	Volumen m ³ Standard	Código Alfanum.	Precio 2020
7015R002	1	-	-	A06	98,34



Blue Battery

Batería para Blue Connect:
1 año de garantía.

Código	Emb. Standard	Unid. Palet	Volumen m ³ Standard	Código Alfanum.	Precio 2020
7015C001	1	-	-	A06	12,39



Blue Calibration Kit

2 x paquetes de 20 ml de pH4.
2 x paquetes de 20 ml de pH7.
2 x paquetes de 20 ml de ORP 468 mV.

Código	Emb. Standard	Unid. Palet	Volumen m ³ Standard	Código Alfanum.	Precio 2020
71666	6	-	-	A06	15,70

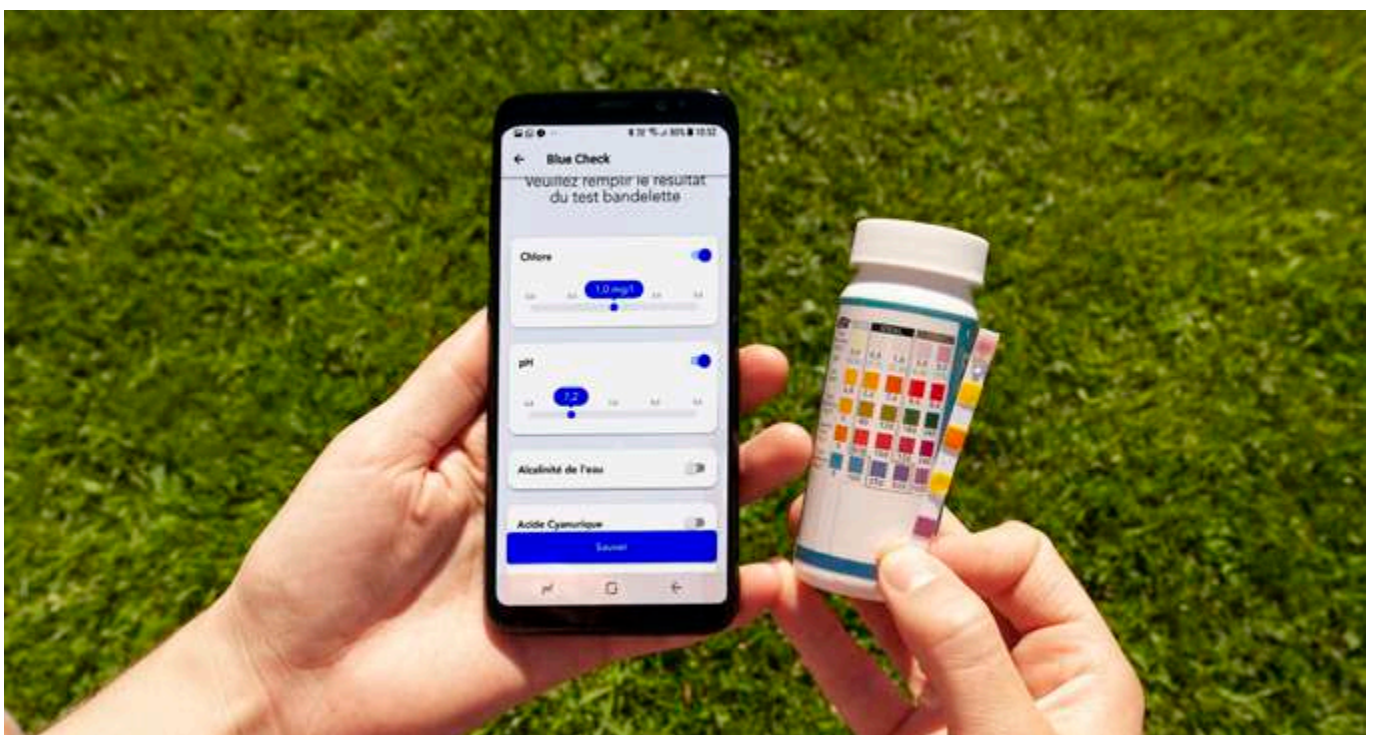

ANALIZADORES

La O-Toluidina es un reactivo transparente que se oxida volviéndose amarillo al entrar en contacto con el desinfectante. La intensidad de amarillo dependerá de la cantidad de oxidantes presentes en el agua, mientras que el rojo phenol reaccionará a los cambios de pH pasando de rojo a violeta. Hay que realizar siempre la prueba del OTO antes que la del phenol red, ya que este no funcionará si el nivel de desinfectante es muy alto y dará resultados erróneos. También es importante aclarar los tubos de prueba con el agua de la piscina, antes de usarlos.

Disco de análisis para WaterLink



Disco de análisis para el laboratorio de análisis de Waterlink (código 60312). Los discos se suministran en cajas de 50 unidades cada una. Cada disco corresponde a un único análisis, no son reutilizables.

Caducidad 2 años.

	Código	Emb. Standard	Peso Kg Standard	Volumen m ³ Standard	Código Alfanum.	Precio 2020
Spin Chlorine Disk (50 unidades)	60313	1	-	-	C04	243,10

Estuches analizadores CTX con reactivos líquidos, sólidos o tabletas



Los estuches analizadores CTX sirven para conocer en todo momento los niveles tanto de cloro como de pH de la piscina. Se componen de 2 reactivos, el OTO (orto-toluidina) para la determinación del nivel desinfectante, concretamente de Cloro Total y el rojo phenol, para la determinación del nivel de pH.

Para el análisis diario del agua de todo tipo de piscinas residenciales y spas.

El uso de los estuches analizadores CTX es una manera económica, rápida y fácil para conocer la concentración de desinfectante y pH adecuados.

Consejos de uso: Hay que realizar siempre la prueba del OTO antes que la del phenol, ya que este no funcionará si el nivel de desinfectante es muy alto y dará resultados erróneos. También es importante aclarar los tubos de prueba con el agua de la piscina, antes de usarlos.

	Código	Emb. Standard	Unid. Palet	Volumen m ³ Standard	Código Alfanum.	Precio 2020
Cloro total/bromo y pH	25948	25	1000	-	C04	8,75



Reactivos para Estuches Analizadores



28017

16577

Reactivos para estuche analizador CTX

	Formato	Código	Emb. Standard	Unid. palet	Código Alfanum.	Precio Unid. €
OTO 15 cc.	1	28016	50	-	C04	2,23
Phenol 15 cc.	1	28017	50	-	C04	2,28
OTO/Phenol 15 cc.	1	16577	50	-	C04	3,12
OTO 250 cc.	1	03308	50	-	C04	19,81
Phenol 250 cc.	1	03309	50	-	C04	19,32

Reactivos para Pooltester, Checkit y PoolCheck

DPD n° 1 (100 unidades)	100 un.	66722	-	-	C04	17,15
Tabletas Phenol Red Rapid	100 un.	08519	-	-	C04	24,40
Tabletas DPD n°1 (30 unidades) y Tabletas phenol (30 unidades)	30+30 un.	56623	-	-	C04	16,54



ANALIZADORES



03253



62863



68067



Estuches Pooltester Tabletas

Son test rápidos de análisis cuantitativos, basados en colorimetría. En un volumen definido de prueba se añaden una tableta, se produce una reacción química con el cambio de color determinado. Mediante una escala coloreada se contrasta con la muestra y se determina de esta forma el valor que más se aproxima a la escala de colores. Corresponden a los estuches analizadores, PoolTester, Poolcheck, y Checkit.

Los Pooltester permiten simultáneamente y de una manera rápida y precisa determinar los niveles de desinfectante y el valor pH.

Estos productos cumplen con la norma UNE-ISO 17381.

Para el análisis diario del agua de todo tipo de piscinas residenciales y spas.

Forma rápida para conocer la concentración de desinfectante y pH adecuados.

Consejos de uso: Retirar la tapa del Pooltester y enjuagar a continuación los compartimentos con la prueba acuosa a determinar. El contacto de las tabletas reactivas con los dedos puede alterar los resultados. Una vez se hayan disuelto las tabletas, se deberá leer inmediatamente el resultado del análisis. Para evitar errores en los análisis por acumulación de fallos, limpiar con agua los compartimentos y la tapa del Pooltester minuciosamente después de cada análisis.

Estuche Analizador Pooltester

Cloro y pH Low Rang
cloro-escala 0,1-3,0 mg/l
pH-escala 6,8-8,2.

Código	Emb. Standard	Unid. Palet	Volumen m ³ Standard	Código Alfanum.	Precio 2020
03253	6	-	-	C04	18,21
62863	6	-	-	C04	11,14
01419	6	-	-	C04	18,21
68067	6	-	-	C04	19,95
16374	6	-	-	C04	18,21
03182	6	-	-	C04	18,21

Cloro y pH Low Rang
cloro-escala 0,1-3,0 mg/l
pH-escala 6,8-8,2. FORMATO MINI.

Cloro y pH High Rang
Cloro escala 1-6 mg/l
pH-escala 6,8-8,2

Cloro y pH Low Rang
cloro-escala 0,1-3,0 mg/l
pH-escala 6,8-8,2. FORMATO BLISTER.

Bromo y pH
bromo-escala 1,0-8,0 mg/l
pH-escala 6,8-8,2

Oxígeno
oxígeno activo-escala 0-10 ppm
pH-escala 6,8-8,2

Estuche PoolCheck 5 en 1 (Balance del agua)



Analiza si el agua tiene efecto corrosivo y tendencia a la formación de cal, indispensable para determinar si el agua está equilibrada o no, ya que contiene todos los componentes para las determinaciones de cloro activo y libre, valor de pH, dureza cálcica, alcalinidad total y por supuesto la necesidad de ácido y ácido cianúrico.

Estos productos cumplen con la norma UNE-ISO 17381.

Utilizar conjuntamente con el minorador o incrementador de pH.

Determina la tendencia ácida o básica del agua.

Consejos de uso: Cada Kit incluye el Pooltester, accesorios y reactivos suficientes para aproximadamente 20 análisis.

- Cloro 0,1-3 mg/l.
- pH 6,8-8,2.
- Acido cianúrico 20-200 mg/l.
- Alcalinidad 20-800 mg/l.
- Dureza cálcica 20-800 mg/l.

Código	Emb. Standard	Peso Kg Standard	Volumen m ³ Standard	Código Alfanum.	Precio 2020
68068	6	-	-	C04	63,21

ANALIZADORES



Tabletas para Pooltester y PoolCheck



Las tabletas RAPID, DPD y PHENOL RED se disuelven rápido, tienen un período mínimo de caducidad garantizado de 10 años y son suministradas en papel de aluminio estampado verde.

Los reactivos DPD son un método colorimétrico a base de N-Dietil-pfenildiamina que al entrar en contacto con la muestra de agua, reaccionarán tornándose color magenta proporcionalmente a la concentración de cloro que haya en el agua. Los reactivos en tableta DPD son de color blanco y poseen una apariencia cristalina.

Estos productos cumplen con la norma UNE-ISO 17381.

Uso exclusivo de Pooltester y PoolCheck.

Las tabletas son el sistema de dosificación del reactivo más exacta y de más sencillo manejo.

	Formato	Código	Emb. Standard	Unid. palet	Código Alfanum.	Precio Unid. €
Tabletas para Pooltester, Checkit y PoolCheck						
DPD nº 1	250 unid.	01424	-	-	C04	29,50
DPD nº 1	100 unid.	66722	-	-	C04	17,15
DPD nº 3	250 unid.	01425	-	-	C04	29,20
DPD nº 3	100 unid.	66723	-	-	C04	17,15
DPD nº 4 (DPD1+DPD3)	100 unid.	08449	-	-	C04	49,89
Tabletas reactivo phenol	250 unid.	01426	-	-	C04	29,20
Tabletas reactivo phenol	100 unid.	08519	-	-	C04	24,40
Tabletas DPD nº 1 y Tabletas phenol	30+30 un.	56623	-	-	C04	16,54



Estuches Minikits



Los sistemas Minikit están concebidos como tests rápidos, basados en gran parte en métodos titrimétricos. Cada kit contiene indicadores para un promedio de 30 a 50 tests, recipientes de medición, accesorios necesarios e instrucciones de empleo en varios idiomas en una caja de plástico.

Estos productos cumplen con la norma UNE-ISO 17381.

Para el análisis diario del agua de todo tipo de piscinas residenciales y spas.

- Son de manejo sencillo y dosis exactas.
- La conservación de las tabletas reactivas envueltas en sus láminas está garantizada por 5 años.
- Tienen una elevada exactitud de análisis.
- Almacenamiento seguro.

Consejos de uso: Después de cada análisis se deberán de limpiar minuciosamente el cilindro exterior e interior y la varilla, con ayuda del cepillo de limpieza.

	Código	Emb. Standard	Peso Kg Standard	Volumen m ³ Standard	Código Alfanum.	Precio 2020
Estuche de test rápido						
Minikit Ácido Cianúrico: escala 20 - 200 mg/l	03264	12	-	-	C04	60,69
Minikit Alcalinidad Total: escala 10 - 500 mg/l CaCO ₃	03265	25	-	-	C04	71,60
Minikit Dureza Cálctica: escala 20 - 800 mg/l CaCO ₃	03266	25	-	-	C04	47,37



Tabletas para Minikits

Reactivos específicos para los estuches Minikits basados en métodos de valoración química.

Método muy fiable para análisis de campo.

Consejos de uso: Después de cada análisis se deberán de limpiar minuciosamente el cilindro exterior e interior y la varilla, con ayuda del cepillo de limpieza.

	Formato	Código	Emb. Standard	Unid. palet	Código Alfanum.	Precio Unid. €
Tabletas reactivo para Minikits						
Ácido cianúrico	250 unid.	08345	-	-	C04	44,72
Alcalinidad Total	100 unid.	18862	-	-	C04	47,37
Alcalinidad Total	250 unid.	08346	-	-	C04	64,09
Dureza cálcica Cal-Test	100 unid.	08389	-	-	C04	87,78
Dureza cálcica Cal-Test	250 unid.	08347	-	-	C04	76,42



ANALIZADORES



Pooltester Cloro Total, Bromo Total y pH

De diseño moderno y práctico. En caja de plástico azul. Con Oto y Phenol líquido.

Código	Emb. Standard	Peso Kg Standard	Volumen m ³ Standard	Código Alfanum.	Precio 2020
25353	25	4,8	0,026	A02	15,98

Escalas: Cloro Total: 0,1 - 3 mg/l - Bromo Total: 0,3 - 6 mg/l - pH: 6,8 - 8,2



Pooltester Cloro Total (2 escalas) y pH

De diseño moderno y práctico. En caja de plástico azul. Con tabletas DPD y tabletas Phenol.

Código	Emb. Standard	Peso Kg Standard	Volumen m ³ Standard	Código Alfanum.	Precio 2020
41929	25	4,8	0,026	A02	13,91

Escalas: Cloro Total 1: 0,1 - 1 mg/l - Cloro Total 2: 0,5 - 5 mg/l - pH: 6,8 - 8,2



Pooltester Cloro Libre (2 escalas) y pH

Con tabletas DPD y tabletas Phenol.

Código	Emb. Standard	Peso Kg Standard	Volumen m ³ Standard	Código Alfanum.	Precio 2020
41930	40	4,0	0,026	A02	11,59

Escalas: Cloro Libre 1: 0,1 - 1 mg/l - Cloro Libre 2: 0,5 - 5 mg/l - pH: 6,8 - 8,2



Pooltester Cloro Libre y pH

Cloro escala: 0,5 - 5,0 mg/l
pH escala: 6,8 - 8,2

Código	Emb. Standard	Peso Kg Standard	Volumen m ³ Standard	Código Alfanum.	Precio 2020
41926	12	2,2	0,007	A02	12,66



Pooltester Bromo Libre, Alcalinidad y pH

Bromo Libre: 0,5 - 8 mg/l
Alcalinidad: 0 - 250 mg/l
pH: 6,8 - 8,2

Código	Emb. Standard	Peso Kg Standard	Volumen m ³ Standard	Código Alfanum.	Precio 2020
41932	12	2,2	0,007	A02	29,15



ANALIZADORES



Pooltester Cobre, Alcalinidad y pH



Código	Emb. Standard	Peso Kg Standard	Volumen m ³ Standard	Código Alfanum.	Precio 2020
41933	1	0,2	0,004	A02	29,48

Cobre: 0 - 1 mg/l
Alcalinidad: 0 - 250 mg/l
pH: 6,8 - 8,2



Pooltester Oxígeno activo (Persulfato) y pH



Código	Emb. Standard	Peso Kg Standard	Volumen m ³ Standard	Código Alfanum.	Precio 2020
41931	12	2,2	0,007	A02	30,03

Oxígeno: 1,0 - 15 mg/l
pH: 6,8 - 8,2

Reactivos líquidos para pooltester



28050

28051

Código	Emb. Standard	Peso Kg Standard	Volumen m ³ Standard	Código Alfanum.	Precio 2020
28050	50	2,1	0,020	A02	3,17
28051	50	2,1	0,020	A02	3,17
16623	20	5,5	0,010	A02	25,16
16624	20	5,5	0,010	A02	25,16
16610	50	3,5	0,020	A02	4,22

Oto 15 cm³
Phenol 15 cm³
Oto 250 cm³
Phenol 250 cm³
Oto y Phenol 15 + 15 cm³



16623

16610



Reactivos tabletas para pooltester



Código	Emb. Standard	Peso Kg Standard	Volumen m ³ Standard	Código Alfanum.	Precio 2020
--------	---------------	------------------	---------------------------------	-----------------	-------------

Tabletas reactivo

Phenol (pH) 250 uni.
DPD 1 250 uni.
DPD 3 250 uni.
DPD 4 250 uni.
Alcalinidad 250 uni.
Cobre 250 uni.
DPD1 + pH 20 + 20 uni.

41915	1	0,1	0,004	A02	14,47
41913	1	0,1	0,004	A02	14,47
41914	1	0,1	0,004	A02	14,47
43408	1	0,1	0,004	A02	15,02
51843	1	0,1	0,004	A02	27,82
51844	1	0,1	0,004	A02	27,49
41934	30	1,4	0,010	A02	6,35

TIRAS ANALÍTICAS



Tiritas de prueba 3 en 1

Análisis fácil y rápido de cloro libre, pH y alcalinidad. Contiene 50 tiritas.

Código	Emb. Standard	Peso Kg Standard	Volumen m ³ Standard	Código Alfanum.	Precio 2020
41925	10	0,6	0,005	A02	10,85



Tiritas de prueba 6 en 1

Análisis fácil y rápido de cloro libre, pH, alcalinidad, bromo, dureza y ácido cianúrico. Contiene 50 tiritas.

Código	Emb. Standard	Peso Kg Standard	Volumen m ³ Standard	Código Alfanum.	Precio 2020
45198	12	-	-	A02	14,58

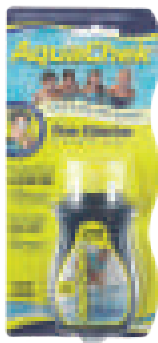

Tiras analíticas 4 parámetros: Cloro libre



Tiras analíticas 4 parámetros para el análisis de cloro libre, ácido cianúrico, pH y alcalinidad total. 50 tiras por bote.

Para piscinas y spas tratados con cloro.

A diferencia de la mayoría de los kits de análisis líquidos que sólo miden el cloro total (el cloro total incluye el cloro libre y el cloro combinado), estas tiras analíticas miden el cloro libre. Las tiras analíticas se trata de un método de medición por contraste. Son un test rápido de campo para analizar los parámetros más comunes como el pH, las ppm de Cloro, las ppm de Br, las ppm de cloruros (sal).

Consejos de uso: 1. Sumerja una cinta en el agua y retírela inmediatamente. 2. Sostenga la cinta a nivel durante 15 segundos (no sacuda el exceso de agua de la cinta) 3. Compare los indicadores de pH, cloro libre, alcalinidad total y estabilizador (en ese orden) con la carta de colores en la etiqueta.

Para obtener mejores resultados en la prueba del estabilizador (ácido cianúrico), el pH debe estar entre 7.0 y 8.4 y la alcalinidad total debe estar en o por debajo de 240 ppm.

Código	Emb. Standard	Peso Kg Standard	Volumen m ³ Standard	Código Alfanum.	Precio 2020
11732	12	-	-	C04	12,79



Tiras analíticas 4 parámetros: Bromo y Dureza Total



Tiras analíticas 4 parámetros de Bromo total, el pH, la Alcalinidad Total y la Dureza Total. 50 tiras por bote.

Para piscinas y spas tratados con Bromo.

A diferencia de la mayoría de los kits de análisis líquidos que sólo miden el cloro total (el cloro total incluye el cloro libre y el cloro combinado), estas tiras analíticas miden el cloro libre. Las tiras analíticas se trata de un método de medición por contraste. Son un test rápido de campo para analizar los parámetros más comunes como el pH, las ppm de Cloro, las ppm de Br, las ppm de cloruros (sal).

Consejos de uso: Para mantener el spa en su estado óptimo, analice el agua antes de cada uso, asegúrese de que el pH y la alcalinidad total están dentro de los rangos adecuados. Simplemente sumerja la tira en el agua de la piscina o spa durante un segundo y extráigala inmediatamente. Obtendrá los resultados en segundos.

Código	Emb. Standard	Peso Kg Standard	Volumen m ³ Standard	Código Alfanum.	Precio 2020
52577	12	-	-	C04	12,16

TIRAS ANALÍTICAS



Tiras analíticas 7 parámetros

Tiras de análisis 7 parámetros de la dureza total, el cloro total, el bromo total, el cloro libre, el pH, la alcalinidad total y el ácido cianúrico (estabilizante). Viene con 50 tiras de análisis.

Ideal para piscinas y spas tratados con cloro o con bromo.

Un resultado completo, rápido y preciso.

Consejos de uso: Para mantener la piscina en perfecto estado, realice un análisis en cada extremo al menos 2 veces a la semana, y realice un análisis del spa antes de cada uso. Simplemente sumerja la tira en el agua de la piscina o spa durante un segundo y extráigala inmediatamente. Obtendrá los resultados en segundos.

Código	Emb. Standard	Peso Kg Standard	Volumen m ³ Standard	Código Alfanum.	Precio 2020
30865	12	-	-	C04	27,11



Tiras analíticas de la sal



Tiras analíticas de la sal para un análisis de precisión de los niveles de cloruro de sodio. 10 tiras por bote.

Ideal para piscinas tratadas con electrólisis de sal.

Miden los niveles de sal entre 400 y 7000 ppm, y sólo tarda tres o cuatro minutos con una pequeña muestra de agua. Con los niveles adecuados, puede estar tranquilo sabiendo que el generador de su piscina produce la cantidad correcta de cloro para mantener el agua limpia y sin contaminantes.

Consejos de uso:

1. Llene un frasco pequeño con aproximadamente 2,5 cm de agua de la piscina/spa.
2. Inserte el extremo inferior de la cinta en la muestra de agua. Para obtener resultados exactos mantenga la mitad superior de la cinta completamente seca.
3. Cuando la banda amarilla vira al negro, lo que suele ocurrir en 3 a 4 minutos, retire la cinta de la muestra de agua y determine dónde aparece el punto blanco más alto (pico blanco) dentro de la escala numérica de la cinta de prueba. Compare ese valor con la tabla en el frasco.

Código	Emb. Standard	Peso Kg Standard	Volumen m ³ Standard	Código Alfanum.	Precio 2020
07937	-	-	-	C04	13,64



Lector Digital de tiras analíticas TruTest



Lector Digital de Tiras Analíticas para la medición de cloro libre/bromo, pH y alcalinidad total que combina la sencillez y precisión de las tiras analíticas con la tecnología digital avanzada.

Ideal para análisis diario del agua de todo tipo de piscinas residenciales y spas

Solo tiene que sumergir una tira analítica en la piscina o spa, introducirla en el lector y obtendrá los resultados digitales rápidamente y con precisión en pocos segundos!

Consejos de uso: Debe de colocar la punta de la tira de análisis hasta el fondo del canal, déjela plana con el lado almohadillado hacia abajo. No deslice la tira de análisis por el vidrio.

Código	Emb. Standard	Peso Kg Standard	Volumen m ³ Standard	Código Alfanum.	Precio 2020
--------	---------------	------------------	---------------------------------	-----------------	-------------

Lector de tiras analíticas TruTest
 cloro libre/bromo, pH y alcalinidad total
 Alcalinidad Total 0 - 300 ppm;
 Cloro libre 0 - 15 ppm; pH 6,1 - 8,8
 Tiras Analíticas 3 Parámetros
 cloro libre/bromo, pH y alcalinidad total
 Kit Display TruTest, incluye:
 1 expositor para el punto de venta
 y un colgador para el techo,
 6 lectores de tiras analíticas y
 6 botes de tiras analíticas TruTest

38813	6	-	-	C04	114,13
40817	12	-	-	C04	12,78
41653	1	-	-	C04	589,62

TIRAS ANALÍTICAS



Tiras analíticas Fosfatos



Tiras analíticas para determinar el nivel de fosfatos (alimentos de las algas) en el agua de la piscina. 25 tiras por bote.

Ideal para todo tipo de piscinas.

Lee los niveles de fosfato de 0, 100, 200, 300, 500, 1000 y 2500 de tiras reactivas ppb.

En tan sólo 15 segundos.

Consejos de uso:

1. Llene un frasco pequeño con aprox. 2.5 cm de agua de la piscina.
2. Coja una tira del bote. Cierre el bote e introduzca la tira en el frasco de muestra con las almohadillas hacia el interior del bote, no doble la tira. Cierre el bote de muestra y voltéelo 5 veces para que el agua se mueva de abajo a arriba de forma homogénea por toda la tira.
3. Quite el tapón y saque la tira analítica.
4. Coloque la base del tubo de muestra en el recuadro blanco de la carta de colores hasta situarlo en el color más parecido a la muestra.

	Código	Emb. Standard	Peso Kg Standard	Volumen m ³ Standard	Código Alfanum.	Precio 2020
25 tiras	64291	-	-	-	C04	17,19

FOTÓMETROS Y MEDIDORES



Scuba II: Fotómetro portátil para piscina privada

Tester electrónico de piscinas para medir el cloro, el pH y la alcalinidad. Utiliza la misma tecnología usada en las piscinas públicas, que no requieren la comparación visual del color, que puede implicar inexactitudes de lectura. Se examina la muestra de agua según el principio fotométrico y se indica en la pantalla digital con mejor exactitud de determinación. Scuba posee una carcasa atractiva, moderna y naturalmente, estanca al agua. Estos productos cumplen con la norma UNE-ISO 1738.

Ideal para el análisis diario del agua de todo tipo de piscinas residenciales y spas.

Carcasa ergonómica, estanca, robusta y flotante.

Pantalla digital de mayor tamaño y fácil visualización.

Compatibilidad con todos los reactivos de los fotómetros Lovibond. Nueva función OTZ (One Time Zero) que hace necesario calibrar el aparato únicamente la primera vez que se utiliza para medir los valores de una misma piscina. Para otras piscinas sólo será necesario una nueva muestra y los reactivos específicos

Consejos de uso: Seguir escrupulosamente las instrucciones que vienen con el equipo para analizar cualquier parámetro. Las cubetas se deberán de limpiar y enjuagar minuciosamente después de cada determinación. Siempre debe de realizar los análisis con las manos secas.



Compatible con cualquier reactivo para fotómetro marca Lovibond



	Código	Emb. Standard	Peso Kg Standard	Volumen m ³ Standard	Código Alfanum.	Precio 2020
Fotómetro Scuba II Alcalinidad 0 - 300 ppm Cys 1 - 160 ppm Bromo 0,2 - 13,5 Cloro Libre 0,1 - 6 ppm Cloro Total 0,1 - 6 ppm pH 6,5 - 8,4	68073	-	-	-	C04	184,01

FOTÓMETROS Y MEDIDORES

Medidores portátiles Serie SD



Consta de una serie de aparatos de fácil manejo y portátiles para la medición precisa de diferentes parámetros. Con la carcasa robusta e impermeable (IP67), estos equipos son la solución ideal para la prueba in situ de piscinas y spas. La intuitiva función de desplazamiento y la pantalla retroiluminada permiten una medición sencilla y la indicación simultánea de resultados. La memoria para 25 conjuntos de datos, en cada caso con fecha y hora, permiten el registro de los principales parámetros con facilidad.

- Función desplazamiento.
- Compacto y robusto.
- Retroiluminación de pantalla.
- Impermeable (IP67).



	SD 50 pH	SD 60 ORP	SD 90 SALT
Rango de Medición	0-60 °C, 0-14 pH	0-60 °C, 1800 ~1800 mV	0-60 °C, < 20,00 ppt (2,00%)
Resolución	0,01 pH	0,01 mV (hasta ± 1000 mV) 1mV más de ± 1000 mV)	0,01 en rango medición % 1 ppm (< 2000 ppm) 0.01 ppt (2,0 – 20,00 ppt)
Precisión	+/- 0,05 pH	± 20 mV	+/- 3% FS
Conversión automática	-	-	ppm: 0 – 999 ppt: 2,00 – 20,00
Resolución temperatura	0,1 °C; Precisión: ± 1°C, sistema °C/°F seleccionable	0,1 °C; Precisión: ± 1°C, sistema °C/°F seleccionable	0,1 °C; Precisión: ± 1°C, sistema °C/°F seleccionable
Ajuste	1, 2 o 3 puntos para modo automático	Ajuste en 1 punto ± 150 mV valor ORP ajustable	Ajuste hasta 2 puntos para modo manual ± 50% del valor indicado
Compensación temperatura	Automático	Automático	Automático
Memoria	Para 25 conjuntos de datos (permanentes)	Para 25 conjuntos de datos (permanentes)	Para 25 conjuntos de datos (permanentes)
Pantalla	22 * 22 mm LCD	22 * 22 mm LCD	22 * 22 mm LCD
Alimentación	2 pilas AAA	2 pilas AAA	2 pilas AAA
Batería	> 25 horas	> 25 horas	> 25 horas
Desconexión	Tras 8 minutos	Tras 20 minutos	Tras 8 minutos

	Código	Emb. Standard	Peso Kg Standard	Volumen m ³ Standard	Código Alfanum.	Precio 2020
Medidor Portatil SD 50 pH	68110	1	-	-	C04	280,43
Medidor Portatil SD 60 ORP	57671	1	-	-	C04	323,62
Medidor Portatil SD 90 SALT	68066	1	-	-	C04	284,48

FOTÓMETROS Y MEDIDORES

Fotómetros MD-100, MD-110 y MD-200



Fotómetro multiparamétricos para piscina pública rápidos y precisos. MD-100 y MD-110 en formato bolsillo.

Este producto cumple con la norma UNE-ISO 17381. Ideal para piscina pública.

- Resistente al agua (análogo IP 68, 1 hora a 0,1 metros).
- Indicador de funcionamiento de calibración.
- Scroll Memory.
- Pantalla iluminada.
- Desconexión automática.
- Reloj en tiempo real y fecha.
- Idoneidad de equipo de medición y ensayo.
- El valor cero será memorizado (One Time Zero - OTZ).

Consejos de uso: Después de encender el dispositivo se mostrará automáticamente el último método que había sido elegido antes de haber sido apagado el aparato. Seguir escrupulosamente las instrucciones que vienen con el equipo. Las cubetas se deberán de limpiar y enjuagar minuciosamente después de cada determinación. Siempre debe de realizar los análisis con las manos secas.

	Código	Emb. Standard	Peso Kg Standard	Volumen m ³ Standard	Código Alfamum.	Precio 2020
Fotómetro MD100 2 en 1	52629	1	-	-	C04	599,67
Fotómetro MD100 3 en 1	52630	1	-	-	C04	618,93
Fotómetro MD100 5 en 1	52632	1	-	-	C04	725,38
Fotómetro MD100 6 en 1	52633	1	-	-	C04	759,57
Fotómetro MD110 3 en 1	68070	1	-	-	C04	629,64
Fotómetro MD110 4 en 1	68071	1	-	-	C04	697,18
Fotómetro MD110 6 en 1	68072	1	-	-	C04	770,29
Fotómetro MD200 3 en 1	54567	1	-	-	C04	634,57
Fotómetro MD200 6 en 1	55152	1	-	-	C04	788,80

Cód.	Producto	Cloro	pH	Ácido Cianúrico	Alcalinidad Total	Dureza Cálctica	Bromo
		0,01 - 6,0 mg/l Cl ₂	6,5 - 8,4	2 - 160 mg/l	5 - 200 mg/l CaCO ₃	0 - 500 mg/l CaCO ₃	0,05 - 13 mg/l
52629	MD-100	2 en 1	▪	▪	▪	▪	▪
52630		3 en 1	▪	▪	▪	▪	▪
52632		5 en 1	▪	▪	▪	▪	▪
52633		6 en 1	▪	▪	▪	▪	▪
68070	MD-110 (Bluetooth)	3 en 1	▪	▪	▪	▪	▪
68071		4 en 1	▪	▪	▪	▪	▪
68072		6 en 1	▪	▪	▪	▪	▪
54567	MD-200	3 en 1	▪	▪	▪	▪	▪
68072		6 en 1	▪	▪	▪	▪	▪



Fotómetro pm 630 Bluetooth 34 en 1



El fotómetro PM 630 Bluetooth aumenta su funcionalidad al incluir hasta 34 parámetros diferentes. Su diseño exclusivo es compatible con los reactivos en polvo, líquidos o en tabletas, por lo que hoy en día es uno de los fotómetros para piscinas más flexible y completo del mercado.

Su diseño ergonómico, portátil e impermeable permite a los usuarios, realizar un análisis preciso de hasta 34 parámetros, en cualquier momento y lugar. Este producto cumple con la norma UNE-ISO 17381.

Ideal para piscina pública.

- Análisis de 34 parámetros.
- Dispositivo portátil y práctico para facilitar su uso.
- Totalmente impermeable (IP 38) para realizar análisis en cualquier momento y lugar.
- Carcasa sólida que garantiza una duración máxima.
- Pantalla de retroiluminación para una vista mejorada.
- Compatible con PC: con almacenamiento de hasta 1.000 resultados.
- Precisión asegurada.
- Carcasa resistente e independiente con accesorios y espacio para reactivos adicionales.
- Bluetooth.

Código	Emb. Standard	Peso Kg Standard	Volumen m ³ Standard	Código Alfamum.	Precio 2020
66910	1	-	-	C04	1.614,26

FOTÓMETROS Y MEDIDORES

La medición de la turbidez es un parámetro importante para determinar la eficacia de la floculación y filtración. La turbidez se mide en unidades FNU (unidades nefelométricas de formacina), idénticas a las NTU (unidades nefelométricas de turbidez).

Compacto instrumento de medida de la turbidez del agua, análisis rápido y exacto.

Se mide según norma EN/ISO 7027 con luz dispersa en un ángulo de 90°.

Este producto cumple con la norma UNE-ISO 17381.

VENTAJAS

- Campo de medición desde 0.01 hasta 1100 NTU.
- Mediciones con luz infrarroja en ángulo de 90°.
- Análisis de turbidez en prueba de colores.
- Manejo comfortable.
- Cómodo manejo durante 600 mediciones sin cambio de baterías.

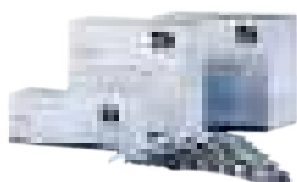

Turbidímetro TB 211 IR piscina pública



TB 211 IR es un instrumento que mide turbidez mediante infrarrojos.

El campo de medición va desde 0,01-1100 NTU. Este producto cumple con la norma UNE-ISO 17381.

Ideal para piscina pública.

Ciclo de medición de 8 segundos. Tiene una gran resolución y precisión de las medidas.

- LEDs estables de larga duración como fuente de luz.
- 4 estándares para enturbiamiento (<0'1, 20, 200 y 800 NTU).
- Óptico con compensación de temperatura y amplificador fotosensor en compartimento de medición impermeable.
- Memoria para max. 1000 campos de datos.
- **Cable USB incluido para una transferencia directa de los datos a un PC.**

Consejos de uso: Seguir escrupulosamente las instrucciones que vienen con el equipo. Las cubetas se deberán de limpiar y enjuagar minuciosamente después de cada determinación. Siempre debe de realizar los análisis con las manos secas.

Código	Emb. Standard	Peso Kg Standard	Volumen m ³ Standard	Código Alfanum.	Precio 2020
72689	1	-	-	C04	1.126,60

Recambios de reactivos para fotómetros



Recambios de reactivos para fotómetros para PC Checkit, Checkit Direct, MD100, MD200, MD110, PoolDirect, PC Multidirect y Scuba II.

Tabletas reactivo

Formato	Código	Emb. Standard	Unid. palet	Código Alfanum.	Precio Unid. €
DPD N°1	250 un.	03009	-	C04	32,80
DPD N°1	100 un.	08447	-	C04	49,55
DPD N°3	250 un.	03014	-	C04	32,80
DPD N°3	100 un.	08448	-	C04	49,55
DPD N°1 High calcium	100 un.	32082	-	C04	55,64
DPD N°4 (=DPD-1+DPD-3)	100 un.	08449	-	C04	49,89
DPD N°4 (=DPD-1+DPD-3)	200 un.	08450	-	C04	32,41
DPD N°1 para MD-100 y MD-200					
Rango Cl 0-10 ppm	100 un.	52634	-	C04	55,89
DPD N°3 para MD-100 y MD-200					
Rango Cl 0-10 ppm	100 un.	52635	-	C04	32,41
Phenol RED	250 un.	03019	-	C04	32,80
Phenol RED	100 un.	08372	-	C04	49,55
Alcalinidad-M Total	100 un.	08374	-	C04	93,44
Alcalinidad-M Total	250 un.	08373	-	C04	121,66
Calcio-H N°1 + Calcio-H N°2	100 + 100	45213	-	C04	85,58
Dureza Cálcica para PC Checkit	100 un.	08389	-	C04	87,78
Ácido cianúrico para Minikit y fotómetros	100 un.	08451	-	C04	25,23
Ácido cianúrico para Minikit y fotómetros	250 un.	08345	-	C04	44,72
MPS-Out para determinar el cloro combinado cuando se utiliza					
CTX-23 Cloramin Chock.	250 un.	08679	-	C04	87,13

FOTÓMETROS Y MEDIDORES

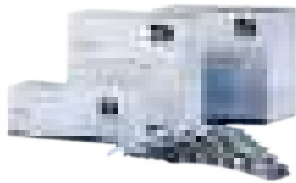

Recambios de reactivos para fotómetros

Recambios de reactivos para fotómetros PoolDirect, PC Multidirect, PM600 y PM630.

	Formato	Código	Emb. Standard	Unid. palet	Código Alfanum.	Precio Unid. €
Tabletas reactivo						
Aluminio N°1. Rango 0,01-0,25 ppm	100 un.	08324	-	-	C04	86,82
Aluminio N°2. Rango 0,01-0,25 ppm	100 un.	08326	-	-	C04	86,82
Amonio N°1. Rango 0,02-1 ppm	100 un.	08328	-	-	C04	86,82
Amonio N°2. Rango 0,02-1 ppm	100 un.	08330	-	-	C04	86,82
Boro Combi pack Boro N°1/N°2 X 100. Rango 0,1-2 ppm	100 un.	45239	-	-	C04	165,16
Cobre N°1. Rango medida 0,05-5 ppm	100 un.	08360	-	-	C04	124,08
Cobre N°2. Rango medida 0,05-5 ppm	100 un.	08362	-	-	C04	57,22
DPD-1 + GLICINA.						
Dióxido Cloro Rango: 0,05 - 1 ppm	100 un.	45243	-	-	C04	70,03
Dureza Total. Rango 2-50 ppm	100 un.	08391	-	-	C04	45,58
Fosfato LR Combi pack Fosfato LR n°1/n° 2 X 100. Rango 0,05-4 ppm	100 un.	45260	-	-	C04	135,60
Hierro LR. Rango 0,02-1 ppm	100 un.	08336	-	-	C04	122,96
Manganeso Combi pack						
Manganeso LR1/LR2 X 100. Rango 0,2 - 4 ppm	100 un.	45249	-	-	C04	131,65
Sulfato. Rango 5-100 ppm	250 un.	08424	-	-	C04	122,40
Urea Combi pack Amonio N° 1/N° 2 X 100. Rango 0,1-3 ppm	100 un.	45228	-	-	C04	79,64
PHMB fotómetro Rango 2-60 ppm	100 un.	32100	-	-	C04	69,49



Patrones de calibración

Sirven para verificar la precisión de la determinación, así como la reproducibilidad de los resultados de los fotómetros. La durabilidad son de 2 años desde su fabricación, siempre y cuando se conserven debidamente. Estos productos cumplen con la norma UNE-ISO 17381.

	Código	Emb. Standard	Peso Kg Standard	Volumen m ³ Standard	Código Alfanum.	Precio 2020
Fotómetros MD100/MD110						
Patrón Cloro MD100/110						
Reference Standart kit 0.2-1 ppm	57180	-	-	-	C04	56,52
Patrón pH MD100/110						
Reference Standart kit 7.45	57181	-	-	-	C04	56,42
Fotómetros Pool Direct						
Patrón Cloro PoolDirect						
Reference Standart kit 0.2-1 ppm	57182	-	-	-	C04	101,63
Fotómetros Pool Direct 9 en 1						
Patrón Cloro PoolDirect 9 en 1						
Reference Standart kit 0.2-1 ppm	57183	-	-	-	C04	107,81
Patrón pH PoolDirect 9 en 1						
Reference Standart kit 7.45	57184	-	-	-	C04	95,14
Turbidimetro TB 210 IR						
Patrón Medida Turbidez 0,1-800 NTU T-CAL	50084	-	-	-	C04	335,40

FOTÓMETROS Y MEDIDORES

Reactivos más comunes para las distintas gamas de fotómetros

Parámetro	Campo medición	Reactivos	Formato/Cantidad	Código	MD 100	MD 110	MD 200	Scuba II	Control Direct	PC Checkit	PM 630	PC Multidirect	Pool Direct	
Ácido cianúrico (estabilizante)	0 - 160 mg/L	CyA-Test	TABLETA/250	08451	•	•	•	•	•	•	•	•	•	
			TABLETA/100	08345	•	•	•	•	•	•	•	•	•	•
Alcalinidad-M	5 - 200 mg/L	Alka-M-Photometer	TABLETA/250	08373	•	•	•	•	•	•	•	•	•	
			TABLETA/100	08374	•	•	•	•	•	•	•	•	•	•
Bromo Total	0,05-13 mg/L	DPD N° 1	TABLETA/250	03009	•	•	•	•	•	•	•	•	•	
			TABLETA/100	08447	•	•	•	•	•	•	•	•	•	•
Cloro	0,01 - 6 mg/L	DPD N° 1	TABLETA/250	03009	•	•	•	•	•	•	•	•	•	
			TABLETA/100	08447	•	•	•	•	•	•	•	•	•	•
		DPD N° 1 agua dura	TABLETA/100	32082	•	•	•	•	•	•	•	•	•	•
			DPD N° 3	TABLETA/250	03014	•	•	•	•	•	•	•	•	•
TABLETA/100	68069	•		•	•	•	•	•	•	•	•	•	•	
Cloro	0 - 10 mg/L	DPD N° 1	TABLETA/100	52634	•	•	•				•			
		DPD N° 3	TABLETA/100	52635	•	•	•				•			
Dureza cálcica	0 - 500 mg/L	Pack Calcio H N° 1 + N° 2	TABLETA/2 x 100	45213	•	•	•				•			
	50 - 500 mg/L	Calcheck	TABLETA/100	08389					•	•		•	•	
Oxígeno	0,1-10 mg/L	DPD N° 4	TABLETA/250	08450							•	•	•	
			TABLETA/100	08449							•	•	•	•
pH	6,5 - 8,4	Phenol Red	TABLETA/250	03019	•	•	•	•	•	•	•	•	•	
			TABLETA/100	08372	•	•	•	•	•	•	•	•	•	•

Reactivos menos comunes para las distintas gamas de fotómetros más completos

Parámetro	Campo medición	Reactivos	Formato/Cantidad	Código	PM 360	PC Multidirect	Pool Direct
Aluminio	0,01 - 0,30 mg/L	Aluminium N° 1	TABLETA/100	08324	•	•	•
		Aluminium N° 2	TABLETA/100	08326	•	•	•
Amonio	0,02 - 1,00 mg/L	Ammonia N° 1	TABLETA/100	08328	•	•	•
		Ammonia N° 2	TABLETA/100	08330	•	•	•
Boro	0,1 - 2 mg/L	Pack Boron N° 1 + N° 2	TABLETA/2x100	45239	•	•	
Cobre	0,05 - 5 mg/L	Cooper N° 1	TABLETA/100	08360	•	•	•
		Cooper N° 2	TABLETA/100	08362	•	•	•
Dióxido cloro	0,02 - 11 mg/L	Pack DPD N° 1 + Glycine	TABLETA/2 x 100	45243	•	•	
Dureza total	2 - 50 mg/L 20 - 500 mg/L	Hardcheck P	TABLETA/101	08391	•	•	•
Fosfato LR	0,05 - 4 mg/L	Pack Phosphate N° 1 + N° 2	TABLETA/2 x 100	45260	•	•	•
Hierro LR	0,02 - 1 mg/L	Iron LR	TABLETA/100	08336	•	•	•
Manganeso	0,2 - 4 mg/L	Pack Manganese LR1 / LR2	TABLETA/2 x 100	45249	•	•	•
Sulfato	5 - 100 mg/L	Sulfate T	TABLETA/100	08419	•	•	•

FOTÓMETROS Y MEDIDORES

Medidores de bolsillo

Medidor práctico y portátil de reducidas dimensiones.

	Escala	Código	Emb. Standard	Peso Kg Standard	Volumen m ³ Standard	Código Alfanum.	Precio 2020
Sólidos disueltos	0,1 - 10 ppt	41928	1	-	-	A02	300,45
pH	0 - 14	43447	1	-	-	A02	279,81
Conductividad	0,1 - 19,9 mS/cm	68773	1	-	-	A02	300,45



41928



43447



68773

Medidor de turbidez y de total de sólidos en suspensión (TSS)

El nuevo medidor de turbidez y de total de sólidos en suspensión (TSS) ofrece una excelente validación de la calidad del agua potable y constituye una herramienta esencial en el control del proceso y gestión de la producción del agua potable.

Esta nueva versión posee un conector que permite poder realizar un volcado de todas sus mediciones en su ordenador.

	Código	Emb. Standard	Peso Kg Standard	Volumen m ³ Standard	Código Alfanum.	Precio 2020
Medidor de turbidez	60095	1	-	-	A02	1.529,64



Medidor de CO₂

Medición muy precisa de CO₂, sensor infrarrojo de canales. Monitorización a largo plazo gracias al cálculo de valores máx y promedio. Sin necesidad de ajustes repetitivos.

	Código	Emb. Standard	Peso Kg Standard	Volumen m ³ Standard	Código Alfanum.	Precio 2020
Medidor de CO ₂	72590	1	-	-	A02	1.600,73



Fotómetro 3 en 1 + Medidor de Turbidez

Cloro: 0,01 - 5,0 mg/l
 Acido Isocianúrico: 2 - 200 mg/l
 pH: 6,8 - 8,4
 Turbidez: 0 - 1050 NT1

	Código	Emb. Standard	Peso Kg Standard	Volumen m ³ Standard	Código Alfanum.	Precio 2020
	62269	1	-	-	A02	2.291,11



Fotómetro 6 en 1

Cloro: 0,01 - 5,0 mg/l
 pH: 6,8 - 8,4
 Acido Isocianúrico: 2 - 200 mg/l
 Dureza cálcica: 5 - 500 mg/l
 Bromo: 0,01 - 5,0 mg/l
 Alcalinidad: 10 - 500 mg/l

	Código	Emb. Standard	Peso Kg Standard	Volumen m ³ Standard	Código Alfanum.	Precio 2020
	47190	1	1,0	0,049	A02	1.059,74



FOTÓMETROS Y MEDIDORES



Reactivos para fotómetro



Tabletas reactivo

		Código	Emb. Standard	Peso Kg Standard	Volumen m ³ Standard	Código Alfanum.	Precio 2020
Phenol (pH)	250 uni.	41918	1	0,1	0,004	A02	14,47
DPD 1	250 uni.	41919	1	0,1	0,004	A02	14,47
DPD 2	250 uni.	43409	1	0,1	0,004	A02	14,47
DPD 3	250 uni.	41917	1	0,1	0,004	A02	14,47
Ácido isocianúrico	250 uni.	41921	1	0,1	0,004	A02	31,91
Alcalinidad	250 uni.	43410	1	0,1	0,004	A02	115,10
Dureza	250 uni.	49676	1	0,1	0,004	A02	115,10

Otros reactivos: [Consultar](#)



Estuche comparador de dureza para aguas potables



70522



70518

Estuche comparador de dureza de plástico blanco compuesto de comparador y reactivos
Ideal para el análisis de aguas de consumo.

Conocer la cantidad de sales de calcio y magnesio presentes en el agua y controlarla mejorará la calidad de vida de los consumidores del agua, alargará la vida de los electrodomésticos y hará más agradable el aseo personal o lavar la ropa, gastando menos jabón y consiguiendo mejores resultados.

Consejos de uso: La dureza del agua destinada al consumo humano dependerá de la zona en la que se encuentre ya que está relacionada con el tipo de rocas que se encuentren en el suelo donde fluye el agua. Conocer esa dureza influirá en la calidad del agua potable que consumamos.



70519



70521

Estuche comparador de dureza para aguas potables

- Reactivo A 250 ml
- Reactivo A 22 ml
- Reactivo B 250 ml
- Reactivo B 22 ml

	Código	Emb. Standard	Peso Kg Standard	Volumen m ³ Standard	Código Alfanum.	Precio 2020
Estuche comparador de dureza para aguas potables	70522	1	0,18	-	C04	16,76
Reactivo A 250 ml	70518	1	0,27	-	C04	16,61
Reactivo A 22 ml	70519	1	0,04	-	C04	3,22
Reactivo B 250 ml	70520	1	0,27	-	C04	13,89
Reactivo B 22 ml	70521	1	0,04	-	C04	2,87

ACCESORIOS ANÁLISIS



Accesorios análisis



Cubetas redondas 10 mL D 24 mm para fotómetros Checkit Direct, MD100, MD200, PoolDirect

	Código	Emb. Standard	Peso Kg Standard	Volumen m ³ Standard	Código Alfanum.	Precio 2020
Cubetas redondas 10 mL D 24 mm para fotómetros Checkit Direct, MD100, MD200, PoolDirect	19029	25	-	-	C04	8,64

Cubetas vidrio poliédricas 13,5 mm / 10 mL para comparadores Checkit y fotómetros PC11/12/22

Cubetas vidrio poliédricas 13,5 mm / 10 mL para comparadores Checkit y fotómetros PC11/12/22	03305	50	-	-	C04	75,19
--	--------------	----	---	---	-----	--------------

Varilla agitador plástico 13 cm largo

Varilla agitador plástico 13 cm largo	08432	50	-	-	C04	2,99
---------------------------------------	--------------	----	---	---	-----	-------------

Cubetas d.24mm H.55 mm

Turbicheck y TB 210 IR (pack 5 un)

Cubetas d.24mm H.55 mm	62385-5	20	-	-	C04	107,70
------------------------	----------------	----	---	---	-----	---------------

An underwater photograph of a swimmer in a pool, showing their legs and feet as they move through the water. The water is clear and blue, with light reflecting off the swimmer's skin and the pool tiles below.

MATERIAL PARA EL TRATAMIENTO DEL AGUA

- 252 • Soluciones para el tratamiento del agua de piscina
- 253 • Electrólisis de agua salada - Piscina privada
- 264 • Neolysis S Salt x UV
- 265 • Desinfección automática con UV piscina privada
- 267 • Bombas dosificadoras
- 269 • Limpieza y calibración de sensores
- 270 • Dosificadores

SOLUCIONES PARA EL TRATAMIENTO DEL AGUA DE PISCINA

La gestión de la desinfección y del pH supone un 20% del tratamiento del agua de la piscina, sin embargo conlleva el 80% de las consultas habituales en las tiendas.

Por lo tanto, una buena gestión de la desinfección y el pH es fundamental para disfrutar plenamente de la piscina. La gama de productos AstralPool® ofrece 4 familias de productos para reducir las limitaciones de los propietarios de piscinas.

¿Cómo elegir la solución para el tratamiento del agua más adecuada?

Nuestra cartera de productos para el tratamiento del agua permite que los dueños de piscinas adapten su equipo a sus necesidades, desde aquellas que reducen las limitaciones de mantenimiento hasta las que aumentan el confort al bañarse, la conectividad o el respeto al medio ambiente. La siguiente gráfica te ayudará a elegir la mejor opción para tu piscina.

Aumento del intervalo



	dosificación	UV	Electrólisis de agua salada	Neolysis
Tipo de desinfección	Cloro líquido	UV y desinfectante	Sal	UV y sal
Regulación pH*	✓	-	✓	✓
Regulación de desinfección	✓	✓	✓	✓
Desinfección/dosificación automática	✓	✓	✓	✓
Acceso remoto al dispositivo (a través de aplicación/web)*	✓	-	✓	✓
Reduce las limitaciones de mantenimiento	✓	✓✓	✓✓✓	✓✓✓
Menor uso/manipulación de productos químicos	✓	✓✓	✓✓✓	✓✓✓
Tratamiento suave y sano	✓	✓✓	✓✓	✓✓✓
Inversión	En la instalación	€ - €€€	€€ - €€€	€€ - €€€€
	Coste estacional	€€€	€€	€€

* Cuando ✓: en función del modelo.

ELECTRÓLISIS DE AGUA SALADA - PISCINA PRIVADA

Comparativa de los modelos



Nombre producto	Elite Connect				Smart Next					Energy Sel		
Producción de cloro (g/h)	12	24	32	42	7	12	21	30	40	9	13	19
Volumen piscina - clima templado, filtración 8 h/día (m³)	60	100	160	200	30	60	80	140	180	30	55	95
Salinidad (g/l)	Standard Sal baja	Mini: 5 - Ideal: 6 Mini: 1 - Ideal: 2			Mini: 5 - Ideal: 6					Mini: 3,5 - Ideal: 4		
Control producción	0-100%				0-100% (10 niveles)					0-100%		
Interfaz usuario	Pantalla 2,8" TFT color				Pantalla retro-iluminada					Pantalla LCD de 2 dígitos		
Caudal mínimo (m³/h)	2	4	6	8	2	3	5	6	8	2	3	4
Potencia eléctrica (W)	83	165	205	205	46	92	92	184	207	70		
Índice de protección	IP65				IP65					IP45		
Tipo de célula	Horizontal o vertical				Horizontal o vertical					Horizontal o vertical		
Vida útil célula	12.000 h				10.000 h					8.000 h		
Inversión de polaridad	✓ - 2-3-4 h				✓ - 2-3 h					✓ - 0-99 h		
Modo Cover	✓				✓					✓		
Falta de agua:												
Detector de gas	✓				✓					-		
Flujostato	✓				Opcional					Opcional		
Seguridad de sal (Alta - Baja)	✓				✓					-		
Contador de horas	✓				✓					-		
Visualización de temperatura	✓				✓					-		
Visualización de salinidad	✓				✓					-		
Conectividad:												
NN compatible	✓				✓					-		
PoolStation incluido	✓				-					-		
Control producción externo	✓				✓					-		
pH control	✓ - Escalable				✓ - Opcional					-		
Portasondas incluido	✓				✓					-		
Bompa pH incluida	✓				✓					-		
Control ORP (escalable)	✓				-					-		
Control ppm (escalable)	✓				-					-		
Versión Low Salt	✓				-					-		
Temporizador	✓				-					-		
Entradas - Salidas	4 (digitales) - 4 (relés)				-					-		
Garantía	3 años				2 años					2 años		



PDB
Product Database

Consulte + info en PRODUCTOS.
www.astralpool.com

ELECTRÓLISIS DE AGUA SALADA - PISCINA PRIVADA

Elite Connect



Un equipo de control total y automático de pH y cloro de la piscina al añadir las ventajas de la electrólisis salina.

- Producto conectado usando el puerto interno de Ethernet y la aplicación PoolStation (disponible en iOS y aOS).
- NN compatible: Control inteligente en la automatización de Fluidra Connect y la aplicación NN (disponible para iOS y aOS).
- Funciones de control escalables mediante módulos enchufables S-Driver® (pH, Rx o Cl ppm).
- Pantalla de control táctil 2,8" TFT color.
- Compatible con Fluidra Connect y con PoolStation integrado.
- Tiene 4 entradas digitales y 4 salidas digitales (relés) para poder controlar la bomba de filtración, bomba de calor, iluminación, sistema de riego...
- Equipado de serie con detector de gas, flujostato y portasondas compacto (opción pH).
- Equipado con electrodos de alta calidad, con una vida hasta 12.000 horas en condiciones normales.
- Control de producción de 0 a 100%.
- Bomba dosificadora de pH incluida con opción pH.
- Versión Baja Sal (1-4 g/l).
- **Nuevo para 2020:** driver VSP que puede controlar bombas con 3 velocidades variables y las válvulas del pistón de retrolavado.
- Disponible Armario Potencia y Control Elite Connect en la página 176 para facilitar la instalación.



Fluidra Connect compatible



Embedded System



Código	Emb. Standard	Peso Kg Standard	Volumen m³ Standard	Código Alfanum.	Precio 2020
--------	---------------	------------------	---------------------	-----------------	-------------

Elite Connect

Elite Connect 12 g/h	70012	1	-	-	A05	1.142,64
Elite Connect 24 g/h	70013	1	-	-	A05	1.312,24
Elite Connect 32 g/h	70014	1	-	-	A05	1.481,83
Elite Connect 42 g/h	70016	1	-	-	A05	2.204,68

Elite Connect pH

Elite Connect pH 12 g/h	70019	1	-	-	A05	1.652,22
Elite Connect pH 24 g/h	70021	1	-	-	A05	1.821,80
Elite Connect pH 32 g/h	70023	1	-	-	A05	1.991,40
Elite Connect pH 42 g/h	70025	1	-	-	A05	2.714,25

Elite Connect pH/Rx

Elite Connect pH/Rx 12 g/h	70031	1	-	-	A05	2.348,14
Elite Connect pH/Rx 24 g/h	70032	1	-	-	A05	2.517,46
Elite Connect pH/Rx 32 g/h	70033	1	-	-	A05	2.686,79
Elite Connect pH/Rx 42 g/h	70035	1	-	-	A05	3.408,91

Elite Connect pH/ppm

Elite Connect pH/ppm 12 g/h	70361	1	-	-	A05	5.110,01
Elite Connect pH/ppm 24 g/h	70363	1	-	-	A05	5.279,59
Elite Connect pH/ppm 32 g/h	70365	1	-	-	A05	5.449,14
Elite Connect pH/ppm 42 g/h	70369	1	-	-	A05	6.171,88

Elite Connect LS

Elite Connect LS 12 g/h	70037	1	-	-	A05	1.269,83
Elite Connect LS 24 g/h	70039	1	-	-	A05	1.574,27
Elite Connect LS pH 12 g/h	70040	1	-	-	A05	1.779,32
Elite Connect LS pH 24 g/h	70042	1	-	-	A05	2.083,76
Elite Connect LS pH/Rx 12 g/h	70047	1	-	-	A05	2.474,28
Elite Connect LS pH/Rx 24 g/h	70048	1	-	-	A05	2.778,71
Elite Connect LS pH/ppm 12 g/h	70371	1	-	-	A05	5.237,35
Elite Connect LS pH/ppm 24 g/h	70372	1	-	-	A05	5.541,80

Driver

SD-pH	70049	1	-	-	A05	444,82
SD-Bomba (pH)	70054	1	-	-	A05	201,56
SD-ORP	70051	1	-	-	A05	695,04
SD-PPM	70052	1	-	-	A05	3.458,52
SD-VSP	72883	1	-	-	A05	296,38

Posibilidad de evolucionar el equipo mediante S-Driver®



70049



70054



70051

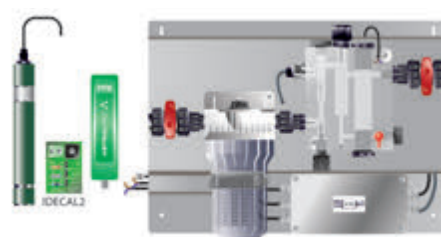

70052

ELECTRÓLISIS DE AGUA SALADA - PISCINA PRIVADA

Smart Next



Un sistema de electrólisis salina con control automatizado del pH opcional.

- Compatible con Fluidra Connect.
- Equipado de serie con detector de gas (flujostato opcional) y portasondas compacto (opción pH).
- Monitorización de Temperatura y Salinidad.
- Equipado con electrodos de alta calidad, con una vida hasta 10.000 horas en condiciones normales.
- Control de producción de 0 a 100%.
- Bomba dosificadora de pH incluida con opción pH.



Fluidra Connect compatible



Smart Next

	Código	Emb. Standard	Peso Kg Standard	Volumen m ³ Standard	Código Alfanum.	Precio 2020
Smart Next 7 g/h	70058	1	-	-	A05	736,75
Smart Next 12 g/h	70060	1	-	-	A05	831,28
Smart Next 21 g/h	70062	1	-	-	A05	1.025,88
Smart Next 30 g/h	70063	1	-	-	A05	1.156,55
Smart Next 40 g/h	70064	1	-	-	A05	1.723,71

Smart Next pH

Smart Next pH 7 g/h	70083	1	-	-	A05	1.246,31
Smart Next pH 12 g/h	70084	1	-	-	A05	1.340,84
Smart Next pH 21 g/h	70085	1	-	-	A05	1.535,45
Smart Next pH 30 g/h	70086	1	-	-	A05	1.666,12
Smart Next pH 40 g/h	70093	1	-	-	A05	2.233,28

New

Smart Next pH / Rx

Smart Next pH / Rx 7 g/h	71692	1	-	-	A05	1.802,23
Smart Next pH / Rx 12 g/h	71693	1	-	-	A05	1.905,13
Smart Next pH / Rx 21 g/h	71694	1	-	-	A05	2.101,73
Smart Next pH / Rx 30 g/h	71695	1	-	-	A05	2.236,82
Smart Next pH / Rx 40 g/h	71696	1	-	-	A05	2.728,35

Opción:

Flujostato	71124	1	-	-	A05	94,82
------------	-------	---	---	---	-----	-------

Electrodos Serie Elite Connect



	Código	Emb. Standard	Peso Kg Standard	Volumen m ³ Standard	Código Alfanum.	Precio 2020
Electrodo Elite Connect 12 (Códigos 70012 / 70019 / 70031 / 70361)	60588	1	-	-	A03	477,51
Electrodo Elite Connect 24 (Códigos 70013 / 70021 / 70032 / 70363)	60589	1	-	-	A03	723,06
Electrodo Elite Connect 32 (Códigos 70014 / 70040 / 70033 / 70365)	60594	1	-	-	A03	910,99
Electrodo Elite Connect 42 (Códigos 70016 / 70025 / 70035 / 70369)	70316	1	-	-	A03	1.144,70
Electrodo Elite Connect 12 LS (Códigos 70037 / 70040 / 70047 / 70371)	70317	1	-	-	A03	548,77
Electrodo Elite Connect 24 LS (Códigos 70039 / 70042 / 70048 / 70372)	70318	1	-	-	A03	824,06

ELECTRÓLISIS DE AGUA SALADA - PISCINA PRIVADA



Electrodos Serie Smart Next

	Código	Emb. Standard	Peso Kg Standard	Volumen m ³ Standard	Código Alfanum.	Precio 2020
Electrodo Smart Next 07 (Códigos 70058 / 70083)	60595	1	-	-	A03	342,05
Electrodo Smart Next 12 (Códigos 70060 / 70084)	60596	1	-	-	A03	419,95
Electrodo Smart Next 21 (Códigos 70062 / 70085)	70312	1	-	-	A03	599,61
Electrodo Smart Next 30 (Códigos 70063 / 70086)	70314	1	-	-	A03	755,55
Electrodo Smart Next 40 (Códigos 70064 / 70093)	70315	1	-	-	A03	1.040,21



Electrodos Series Smart + / Smart + pH / Elite

	Código	Emb. Standard	Peso Kg Standard	Volumen m ³ Standard	Código Alfanum.	Precio 2020
Electrodo Smart + / Smart + pH / Elite 60 (Códigos 42350 / 52569 / 42353)	60588	1	0,6	-	A03	477,51
Electrodo Smart + / Smart + pH / Elite 100 (Códigos 42351 / 52570 / 42354)	60589	1	0,8	-	A03	723,06
Electrodo Smart + / Smart + pH / Elite 160 (Códigos 42352 / 52571 / 42355)	60594	1	0,9	-	A03	910,99



Electrodos Serie Smart

	Código	Emb. Standard	Peso Kg Standard	Volumen m ³ Standard	Código Alfanum.	Precio 2020
Electrodo Smart 30 (Código 42347)	60595	1	0,6	-	A03	342,05
Electrodo Smart 60 (Código 42348)	60596	1	0,6	-	A03	419,95
Electrodo Smart 100 (Código 42349)	60598	1	0,8	-	A03	788,41



Energy Sel



Electrólisis de sal autolimpiante mediante inversión de polaridad. De fácil instalación y uso, recomendado para piscinas de hasta 95 m.

Conector de detección de flujo opcional (300227 incluye collarín D.63, 300228 incluye collarín D.50).

Trata de la manera más económica y natural su piscina. Conexión para cubierta automática.

	Código	Emb. Standard	Peso Kg Standard	Volumen m ³ Standard	Código Alfanum.	Precio 2020
Producción de cloro						
Hasta 30 m ³	71650	1	3,50	0,025	A05	617,68
Hasta 55 m ³	71651	1	3,65	0,025	A05	778,85
Hasta 95 m ³	71652	1	3,70	0,025	A05	892,20

ELECTRÓLISIS DE AGUA SALADA - PISCINA PRIVADA

Pack Hiper para electrólisis 30

Conjunto de electrólisis Energy Sel 30 y Control Basic Next pH 1,5 l/h con sensor incluido (71650 + 66162).

	Código	Emb. Standard	Peso Kg Standard	Volumen m ³ Standard	Código Alfanum.	Precio 2020
Pack Hiper	71650PH	1	-	-	A05	889,44

Pack Ultra para electrólisis 55

Conjunto de electrólisis Energy Sel 55 y Control Basic Next pH 1,5 l/h con sensor incluido (71651 + 66162).

	Código	Emb. Standard	Peso Kg Standard	Volumen m ³ Standard	Código Alfanum.	Precio 2020
Pack Ultra	71651PH	1	-	-	A05	1.048,02

Pack Mega para electrólisis 95

Conjunto de electrólisis Energy Sel 95 y Control Basic Next pH 1,5 l/h con sensor incluido (71652 + 66162).

	Código	Emb. Standard	Peso Kg Standard	Volumen m ³ Standard	Código Alfanum.	Precio 2020
Pack Mega	71652PH	1	-	-	A05	1.159,55

Pack Hiper para electrólisis 30

Se compone de los siguientes productos:



71650



66162

Pack Ultra para electrólisis 55

Se compone de los siguientes productos:



71651



66162

Pack Mega para electrólisis 95

Se compone de los siguientes productos:



71652



66162

ELECTRÓLISIS DE AGUA SALADA - PISCINA PRIVADA

Electrocloradores Go Salt

Equipo de electrolisis salina auto-limpiantes para aplicaciones en piscinas residenciales de hasta 180m³:

- Fácil instalación y uso
- Bomba dosificadora incluida con opción pH.
- Entrada de estado cobertor.
- Alarmas nivel de sal: Alta/Baja.
- Control por ORP externo.



Código	Emb. Standard	Peso Kg Standard	Volumen m ³ Standard	Código Alfanum.	Precio 2020
--------	---------------	------------------	---------------------------------	-----------------	-------------

Electrólisis Go Salt

GS-7	7 g Cl ₂ /hr	hasta 25 m ³	70309	1	4,80	0,0480	C05	628,72
GS-12	12 g Cl ₂ /hr	hasta 50 m ³	70277	1	6,30	0,0480	C05	672,73
GS-21	21 g Cl ₂ /hr	hasta 80 m ³	70287	1	8,20	0,0480	C05	716,42
GS-30	30 g Cl ₂ /hr	hasta 120 m ³	70289	1	9,10	0,0480	C05	836,29
GS-40	40 g Cl ₂ /hr	hasta 160 m ³	70302	1	5,40	0,0480	C05	1.239,91

Electrólisis Go Salt pH

GS-7 pH	7 g Cl ₂ /hr	hasta 25 m ³	70311	1	5,40	0,0480	C05	1.069,58
GS-12 pH	12 g Cl ₂ /hr	hasta 50 m ³	70278	1	6,90	0,0480	C05	1.164,76
GS-21 pH	21 g Cl ₂ /hr	hasta 80 m ³	70288	1	8,70	0,0480	C05	1.257,45
GS-30 pH	30 g Cl ₂ /hr	hasta 120 m ³	70299	1	9,80	0,0480	C05	1.395,21
GS-40 pH	40 g Cl ₂ /hr	hasta 160 m ³	70308	1	10,10	0,0480	C05	1.680,77



Recambios Go Salt

Código	Emb. Standard	Peso Kg Standard	Volumen m ³ Standard	Código Alfanum.	Precio 2020
--------	---------------	------------------	---------------------------------	-----------------	-------------

Electrodo Recambio Go Salt 7	70326	1	-	-	C04	311,92
Electrodo Recambio Go Salt 12	70327	1	-	-	C04	383,07
Electrodo Recambio Go Salt 21	70328	1	-	-	C04	599,60
Electrodo Recambio Go Salt 30	70329	1	-	-	C04	755,39
Electrodo Recambio Go Salt 40	70330	1	-	-	C04	1.040,21



PDB
Product Database

Consulte + info en PRODUCTOS.
www.astralpool.com

ELECTRÓLISIS DE AGUA SALADA - PISCINA PRIVADA



Electrodos gama Sel

	Código	Emb. Standard	Peso Kg Standard	Volumen m ³ Standard	Código Alfanum.	Precio 2020
Electrodo Basic 30: hasta 30 m ³	54051	1	0,35	0,0055	AOR	482,18
Electrodo Basic 55: hasta 55 m ³	54052	1	0,44	0,0055	AOR	700,07
Electrodo Basic 95: hasta 95 m ³	54053	1	0,50	0,0055	AOR	807,33
Electrodo Astral 60: hasta 60 m ³	54054	1	0,52	0,0055	AOR	745,16
Electrodo Astral 100: hasta 100 m ³	54055	1	0,62	0,0055	AOR	852,41
Electrodo Astral 160: hasta 160 m ³	54056	1	0,72	0,0055	AOR	956,24

Electrodos compatibles con las gamas Astral Sel, Basic y las gamas Sel Clear, Sel Pure y Selwatch.

Kit análisis de Salinidad

Kit de análisis de salinidad para la revisión del nivel de sal. Se debe realizar regularmente un control de la salinidad en función de las renovaciones de agua que se efectúen.

Código	Emb. Standard	Peso Kg Standard	Volumen m ³ Standard	Código Alfanum.	Precio 2020
07937	1	0,8	0,001	C04	13,64



Sal Compacta

Sal granulada especial para piscinas con electrólisis de sal. Saco de 25 Kg. Cumple norma EN-16401. No aporta impurezas al agua y esta sal es beneficiosa i es beneficiosos para la salud de los bañistas y para los equipos de la piscina.

Código	Emb. Standard	Peso Kg Standard	Volumen m ³ Standard	Código Alfanum.	Precio 2020
SAL III	-	-	-	A03	0,57



Cumple con la norma
EN 16401

Pool Terre

Conexión toma tierra para cualquier equipo de electrolisis de sal con collarín incluido. Otras medidas bajo pedido.

	Código	Emb. Standard	Peso Kg Standard	Volumen m ³ Standard	Código Alfanum.	Precio 2020
Para Ø 50 mm	25894	1	0,6	0,001	AOR	102,19
Para Ø 63 mm	25895	1	0,6	0,001	AOR	127,60



REGULADORES AUTOMÁTICOS DE PH Y CLORO - PISCINA PRIVADA



Fluidra Connect compatible

Control Basic Plus

De reducido tamaño, está diseñado para evitar el efecto sifón, y con un mantenimiento mínimo, fácil de instalar y protegido contra las salpicaduras del producto químico. Equipo que mide, controla automáticamente el pH o Redox de la piscina.

Se suministra sin sensores ni soluciones de calibración. Kit de instalación incluido.

- Carcasa plástica, protección IP-65.
- Display LCD retroiluminado de 2 líneas y 16 caracteres.
- Autocalibración de los sensores.
- Control de calidad de los sensores.
- Pausa de la dosificación por situación de alarma e indicación por LED intermitente.
- Dosificación proporcional.
- Set-point ajustable.
- Caudal: 1,5 l/h ó 5 l/h.
- Contrapresión: 1,5 bar.
- Rango de medida de pH: 0,00 A 14,00.
- Rango de medida de Redox: -999...+999 mV.
- Interruptor.
- Relé de Alarma.
- Entrada nivel mínimo de producto químico.
- Entrada de temperatura PT100 (sensor opcional).

Consulte los sensores en la página 205

	Código	Emb. Standard	Peso Kg Standard	Volumen m ³ Standard	Código Alfanum.	Precio 2020
Control Basic 1,5 l/h	66159	1	2,2	0,01	A01	496,68
Control Basic 5,0 l/h	66160	1	2,2	0,01	A01	589,35
Sensor pH con soluciones de calibración	36004	1	0,4	0,001	A01	170,25
Sensor Redox con soluciones de calibración	36005	1	0,3	0,001	A01	170,24
Opcional						
Sensor PT100	66758	-	-	-	A01	85,85
Collarín para PT100	66759	-	-	-	A01	19,48



Fluidra Connect compatible

Redox Basic EV Plus



De reducido tamaño, está diseñado para evitar el efecto sifón, y con un mantenimiento mínimo, fácil de instalar y protegido contra las salpicaduras del producto químico. Equipo que mide, controla automáticamente el Redox de la piscina. Se recomienda su aplicación junto con los equipos de electrólisis sin control de Redox, como Sel Pure, Dual Pure, Samrt + y Smart + pH.

Se suministra sin sensores ni soluciones de calibración. Kit de instalación incluido.

- Carcasa plástica, protección IP-65.
- Display LCD retroiluminado de 2 líneas y 16 caracteres.
- Auto calibración de los sensores.
- Control de calidad de los sensores.
- Pausa de la dosificación por situación de alarma e indicación por LED intermitente.
- Dosificación proporcional.
- Set-point ajustable.
- Rango de medida de Redox: -999...+999 mV.
- Interruptor.
- Relé Alarma.
- Relé de salida para elemento externo.
- Entrada nivel mínimo de producto químico.
- Entrada de temperatura PT100 (sensor opcional).

	Código	Emb. Standard	Peso Kg Standard	Volumen m ³ Standard	Código Alfanum.	Precio 2020
Redox Basic EV Plus No incluye sensor	66161	1	2,1	0,01	A01	496,68
Sensor Redox con soluciones de calibración	36005	1	0,3	0,001	A01	170,24

REGULADORES AUTOMÁTICOS DE PH Y CLORO - PISCINA PRIVADA



Fluidra Connect compatible

Control Basic Doble pH-EV Plus

El equipo de control y dosificación CONTROL BASIC DOBLE pH-EV, está específicamente diseñado para el control automático de los niveles, tanto de pH y Redox (ORP).

Es imprescindible en SPAs y piscinas domésticas, con clorador salino o clorador de pastillas, ya que tiene una salida por relé para la actuación del dispositivo de cloración, además de control de pH de la instalación mediante bomba peristáltica.

De reducido tamaño, que incorpora todos los componentes necesarios para una correcta instalación.

Dependiendo del dispositivo conectado, la función de control puede ser programada en ON/OFF o Proporcional (ideal para electroválvula).

Características técnicas generales:

- Sistema de control y dosificación automático de pH y Redox.
- Rango de medición de 0-14 (modelos pH), de 0-1000 mV (modelos Redox).
- Incluye kit completo de instalación, compuesto por electrodo de pH y Redox, portasondas, soluciones patrón, tubos de aspiración e impulsión, y racores tanto de aspiración como de impulsión.
- Montado en Caja de ABS con IP65.
- Pantalla digital de lectura de valores tanto de pH, Redox (ORP) y Temperatura (opcional PT100)
- Entrada de paro/marcha remoto (230Vca) manteniendo la pantalla encendida para calibración y programación.
- Entrada de nivel de producto químico.
- Relé de Alarma.

Control Basic Doble pH-EV 1,5 l/h compatible Fluidra Connect (incluye sensores)

Control Basic Doble SPA pH-EV 0,4 l/h compatible Fluidra Connect (incluye sensores)

Opcional

Sensor PT100

Collarín para PT100

	Código	Emb. Standard	Peso Kg Standard	Volumen m ³ Standard	Código Alfanum.	Precio 2020
Control Basic Doble pH-EV 1,5 l/h compatible Fluidra Connect (incluye sensores)	66180	1	-	-	A01	923,30
Control Basic Doble SPA pH-EV 0,4 l/h compatible Fluidra Connect (incluye sensores)	66181	1	-	-	A01	847,34
Opcional						
Sensor PT100	66758	-	-	-	A01	85,85
Collarín para PT100	66759	-	-	-	A01	19,48

Control Basic Next

El equipo de control y dosificación NEXT, está específicamente diseñado para el control automático de los niveles, tanto de pH ó de Redox, el mismo equipo tiene ambas funcionalidades dependiendo del uso que se le quiera dar.

Es el equipo más sencillo del mercado, con un reducido tamaño, que incorpora todos los componentes necesarios para una correcta instalación.

Características técnicas generales:

- Sistema de control y dosificación automático de pH o Redox.
- Rango de medición de 0...14 (modelos pH), de 0...1000 mV (modelos Redox).
- Incluye kit completo de instalación, compuesto por sensor de pH ó Redox (según modelo), Portasondas, Soluciones Patrón, Tubos de aspiración e impulsión, y racores tanto de aspiración como de Impulsión.
- Montado en Caja de ABS con IP65.
- Pantalla digital de lectura de valores tanto de pH ó de Redox.
- Entrada de paro/marcha remoto (230Vca) manteniendo la pantalla encendida para calibración y programación.

Control Basic pH 1,5 l/h NEXT (sensor pH incluido)

Control Basic pH 3 l/h NEXT (sensor pH incluido)

Control Basic ORP 1,5 l/h NEXT (sensor ORP incluido)

Control Basic ORP 3 l/h NEXT (sensor ORP incluido)

Control Basic pH 0,4 l/h NEXT SPA (sensor pH incluido)

Control Basic ORP 0,4 l/h NEXT SPA (sensor ORP incluido)

	Código	Emb. Standard	Peso Kg Standard	Volumen m ³ Standard	Código Alfanum.	Precio 2020
Control Basic pH 1,5 l/h NEXT (sensor pH incluido)	66162	1	-	-	A01	441,99
Control Basic pH 3 l/h NEXT (sensor pH incluido)	66336	1	-	-	A01	509,12
Control Basic ORP 1,5 l/h NEXT (sensor ORP incluido)	66163	1	-	-	A01	450,74
Control Basic ORP 3 l/h NEXT (sensor ORP incluido)	66337	1	-	-	A01	534,35
Control Basic pH 0,4 l/h NEXT SPA (sensor pH incluido)	66156	1	-	-	A01	446,22
Control Basic ORP 0,4 l/h NEXT SPA (sensor ORP incluido)	66157	1	-	-	A01	473,27



REGULADORES AUTOMÁTICOS DE PH Y CLORO - PISCINA PRIVADA



Redox Basic EV Next

El equipo de control y dosificación NEXT, está específicamente diseñado para el control automático del nivel de Redox.

Es el equipo más sencillo del mercado, con un reducido tamaño, que incorpora todos los componentes necesarios para una correcta instalación.

Características técnicas generales:

- Sistema de control y dosificación automático de Redox.
- Rango de medición de 0...1000 mV.
- Incluye kit completo de instalación, compuesto por sensor de Redox, portasondas, soluciones patrón, tubos de aspiración e impulsión, y racores tanto de aspiración como de impulsión.
- Montado en Caja de ABS con IP65.
- Pantalla digital de lectura de valores de Redox.
- Entrada de paro/marcha remoto (230Vca)manteniendo la pantalla encendida para calibración y programación.

Código	Emb. Standard	Peso Kg Standard	Volumen m ³ Standard	Código Alfanum.	Precio 2020
66174	1	-	-	A01	438,87

Redox Basic EV Next

Kit de instalación				
Control Basic	•	•	•	•
Redox Basic			•	•
Control Basic Doble pH-EV	•	•	•	•

Sensores				
Sensor pH con soluciones de calibración (Código: 36004)	•		•	
Sensor Redox con soluciones de calibración (Código: 36005)		•		•

REGULADORES AUTOMÁTICOS DE PH Y CLORO - PISCINA PRIVADA

Las bombas peristálticas son ideales para bombear productos químicos porque el fluido y gracias a su simplicidad y avanzada tecnología, tienen un coste bajo respecto a otro tipo de bombas, tanto de fabricación como de mantenimiento.



Fluidra Connect compatible

Bomba peristáltica MyPool DOS



Bomba peristáltica del pH o Redox con un caudal 1,6 l/h y 1,5 bar. Modelos compatibles con Fluidra Connect. Modo de dosificación proporcional para conseguir el valor de consigna. Se suministra con electrodo pH o RX, porta electrodos, dos collarines, cable de conexión a bomba de filtración y soluciones tampón. Protección IP65.

- Display retroiluminado, 2 líneas y 16 caracteres multiidioma.
- Test calidad electrodos.
- Puede utilizarse como pH o Redox cambiando la programación.

	Código	Emb. Standard	Peso Kg Standard	Volumen m ³ Standard	Código Alfanum.	Precio 2020
pH	72698	1	2,0000	0,0146	C04	331,58
pH NN	72712	1	2,0000	0,0146	C04	352,72
Rx	72699	1	2,1000	0,0090	C04	360,14
Rx NN	72711	1	2,1000	0,0090	C04	381,28

Sensores de pH y Rx



5 metros de cable.

	Código	Emb. Standard	Peso Kg Standard	Volumen m ³ Standard	Código Alfanum.	Precio 2020
Sensor pH	21538	1	0,2	0,001	C04	97,86
Sensor Rx	21539	1	0,3	0,001	C04	103,37
Panel portasondas pH / Rx / T ^a	9900103087	1	-	-	A02	187,85

Portasensores para tubería (presión)



Para trabajo a presión.

	Código	Emb. Standard	Peso Kg Standard	Volumen m ³ Standard	Código Alfanum.	Precio 2020
	01306FE	1	0,3	0,001	A01	7,86

Accesorios para bombas Class y My Pool



	Código	Emb. Standard	Peso Kg Standard	Volumen m ³ Standard	Código Alfanum.	Precio 2020
Portaelectrodo pH/Rx	21540	1	0,1000	0,0004	C04	45,31
Portaelectrodo con junta reforzado My Pool	41227R0024	1	0,2000	0,0003	C04	119,73



Consulte + info en PRODUCTOS.
www.astralpool.com

NEOLYSIS S SALT X UV

Neolysis, el tratamiento más avanzado de AstralPool: + Sostenibilidad + Desinfección + Innovación + Salud.

Ventajas:

- Agua apta para el riego.
- Doble desinfección: UV + Electrólisis.
- Máxima calidad de agua.

Características:

- Máxima capacidad reducción de cloraminas (UV LP + Electrólisis).
- Lámparas UV LP HO (13.000 h).
- Proceso Patentado.



Fluidra Connect compatible



Neolysis S (6 gr/L) + UV para piscina privada

Sistemas de electrólisis salina de salinidad estándar (S) combinados con lámparas UV para aplicaciones en piscinas de uso privado de hasta 120 m³. Funcionamiento con salinidad estándar (4-6 gramos por litro).

	Código	Emb. Standard	Peso Kg Standard	Volumen m ³ Standard	Código Alfanum.	Precio 2020
AP NEO/S (6 Gr/l)						
12 Gr/h + UV 48 W	66126	1	-	-	A07	2.605,64
24 Gr/h + UV 56 W	66127	1	-	-	A07	2.784,60
32 Gr/h + UV 56 W	66128	1	-	-	A07	3.020,85
12 Gr/h + UV 48 W + pH	66129	1	-	-	A07	3.048,66
24 Gr/h + UV 56 W + pH	66130	1	-	-	A07	3.221,38
32 Gr/h + UV 56 W + pH	66138	1	-	-	A07	3.471,53
12 Gr/h + UV 48 W + pH/ORP	66139	1	-	-	A07	3.713,21
24 Gr/h + UV 56 W + pH/ORP	66140	1	-	-	A07	3.876,56
32 Gr/h + UV 56 W + pH/ORP	66141	1	-	-	A07	4.147,41
Opcional: Kit comunicación Fluidra Connect compatible	60363	1	0,39	0,002	A06	198,26

AP NEO/S	AP NEO/S pH	AP NEO/S pH/ORP	Producción Low Salt Electrólisis + UV	Piscina hasta
66126	66129	66139	12 gr Cl ₂ /hr + 48 W UV	50 m ³
66127	66130	66140	24 gr Cl ₂ /hr + 56 W UV	80 m ³
66128	66138	66141	32 gr Cl ₂ /hr + 56 W UV	120 m ³

Lámparas Sistema Neolysis para piscina privada

	Código	Emb. Standard	Peso Kg Standard	Volumen m ³ Standard	Código Alfanum.	Precio 2020
Lámparas y repuestos lámparas						
Lámpara UV LP-10, 48 W (Códigos 57744, 57747, 57750)	60559	1	0,10	-	A07	139,34
Lámpara UV LP-14, 56 W (Códigos 57745, 57746, 57748, 57749, 57751, 57752)	60606	1	0,11	-	A07	191,76
Cuarzo UV LP-10/14 (lámpara 48 W y 56 W)	60607	1	0,08	-	A07	115,90
Electrodos y portaelectrodo PE						
Electrodo Neolysis-S (6 gr/l) 12 gr/h (Códigos 66126, 66129, 66139)	67807	1	-	-	A07	718,90
Electrodo Neolysis-S (6 gr/l) 24 gr/h (Códigos 66127, 66130, 66140)	67808	1	-	-	A07	896,21
Electrodo Neolysis-S (6 gr/l) 32 gr/h (Códigos 66128, 66138, 66141)	67809	1	-	-	A07	1.020,35



DESINFECCIÓN AUTOMÁTICA CON UV PISCINA PRIVADA

Los equipos UV LP Inox y UV LP PE (low pressure = baja presión) están destinados a su aplicación en piscina residencial. Actúan a 254 nm de longitud de onda, la idónea para eliminar los microorganismos. Permiten beneficiarte de la última tecnología en el campo del tratamiento del agua mediante luz ultravioleta.

Características LP Inox (AISI-316) & LP PE (Polietileno):

- Versiones en Inoxidable y PE.
- Versión doble lámpara (LP30 Y LP30+).
- Power Box plástico inyección.
- Tecnología fluidra (diseño y fabricación).
- Indicador de lámpara encendida.
- Contador electrónico de horas de trabajo e igniciones (control tiempo vida lámpara).
- Flujoestado (opcional, se serie versiones LP+).
- Versiones LP+ con control de pH/ORP integrado (solución integral).
- No incluidas bombas de dosificación.



Heliox UV LP Inox para piscina residencial

	Código	Emb. Standard	Peso Kg Standard	Volumen m ³ Standard	Código Alfano.	Precio 2020
Heliox UV LP 10	52206	1	-	-	A07	1.755,10
Heliox UV LP 14	52207	1	-	-	A07	2.018,54
Heliox UV LP 25	52208	1	-	-	A07	2.441,22
Heliox UV LP 30	52209	1	-	-	A07	2.962,25
Versión con Control pH/ORP (LP+):						
Heliox UV LP 10 +	52210	1	-	-	A07	2.970,52
Heliox UV LP 14 +	52211	1	-	-	A07	3.237,68
Heliox UV LP 25 +	52212	1	-	-	A07	3.676,62
Heliox UV LP 30 +	52213	1	-	-	A07	4.219,62



Heliox UV LP PE para piscina residencial

	Código	Emb. Standard	Peso Kg Standard	Volumen m ³ Standard	Código Alfano.	Precio 2020
Heliox UV LP P10	52214	1	-	-	A07	1.289,08
Heliox UV LP P14	52215	1	-	-	A07	1.354,00
Heliox UV LP P20	52216	1	-	-	A07	1.458,33
Heliox UV LP P25	52217	1	-	-	A07	1.562,66
Versión con Control pH/ORP (LP+):						
Heliox UV LP P10 +	52218	1	-	-	A07	2.457,84
Heliox UV LP P14 +	52219	1	-	-	A07	2.526,52
Heliox UV LP P20 +	52220	1	-	-	A07	2.441,22
Heliox UV LP P25 +	52221	1	-	-	A07	2.760,63

Material	Código	Modelo	Código	Modelo	Caudal (30 mJ/cm ²)	Nº lámparas	Potencia Nominal / UV-C	Altura total (mm)	Ø del reactor
Inox	52206	UV LP 10	52210	UV LP 10+	10 m ³ /h	1	48 / 13 W	790	204
Inox	52207	UV LP 14	52211	UV LP 14+	14 m ³ /h	1	56 / 18 W	790	204
Inox	52208	UV LP 25	52212	UV LP 25+	25 m ³ /h	1	90 / 30 W	1033	204
Inox	52209	UV LP 30	52213	UV LP 30+	30 m ³ /h	2	2 x 75 / 2 x 25 W	1033	204
PE	52214	UV LP P10	52218	UV LP P10+	10 m ³ /h	1	48 / 13 W	735	200
PE	52215	UV LP P14	52219	UV LP P14+	14 m ³ /h	1	56 / 18 W	735	200
PE	52216	UV LP P20	52220	UV LP P20+	20 m ³ /h	1	75 / 25 W	978	200
PE	52217	UV LP P25	52221	UV LP P25+	25 m ³ /h	1	90 / 30 W	978	200

DESINFECCIÓN AUTOMÁTICA CON UV PISCINA PRIVADA

Lámparas Sistema Heliox UV MP



	Código	Emb. Standard	Peso Kg Standard	Volumen m ³ Standard	Código Alfanum.	Precio 2020
Lámpara UV MP 50/80 (Códigos 52200, 52201, 58808, 58809)	60638	1	0,125	-	A07	949,22
Lámpara UV MP 140 (Códigos 52202, 58698)	60639	1	0,255	-	A07	913,71
Lámpara UV MP 300/450/675 (Códigos 52203, 52204, 52205, 58810, 58699, 58811)	60642	1	0,275	-	A07	1.387,50
Vaina tubo de cuarzo MP 50/80/140	60643	1	0,05	-	A07	139,68
Vaina tubo de cuarzo MP 300/450/675	60644	1	0,05	-	A07	176,03

Lámparas Sistema Heliox UV LP



	Código	Emb. Standard	Peso Kg Standard	Volumen m ³ Standard	Código Alfanum.	Precio 2020
Lámpara UV LP-10, 48 W (Códigos 52206, 52210, 52214, 52218)	60559	1	0,1	-	A07	139,34
Lámpara UV LP-14, 56 W (Códigos 52207, 52211, 52215, 52219)	60606	1	0,115	-	A07	191,76
Lámpara UV LP-20, 75 W (Códigos 52216, 52220)	60608	1	0,2	-	A07	200,66
Lámpara UV LP-25, 90 W (Códigos 52208, 52212, 52217, 52221)	60609	1	0,12	-	A07	309,27
Kit repuesto lámpara UV LP 2 x 75 W (Códigos 52209, 52213)	60637	1	0,24	-	A07	324,39
Cuarzo UV LP-10/14 (lámparas 48 W y 56 W)	60607	1	0,08	-	A07	115,90
Cuarzo UV LP-20/25/30 (lámparas 75 W y 90 W)	60631	1	0,09	-	A07	127,13

Equipo UV Health en Inox 316 L de baja presión

Equipos de desinfección Ultravioleta UV Health con lámparas de baja presión destinados a su aplicación en piscina privada. Actúan a 254 nm. de longitud de onda, la idónea para eliminar los microorganismos. Están contruidos en acero inoxidable 316 L, el mejor que existe.

Verificar que cuando funcione el equipo no esté cerrado el paso del agua a través del mismo. La desinfección a partir de radiación ultravioleta tiene como aplicación muy importante el tratamiento de aguas de piscinas. La radiación sobre los gérmenes presentes en el agua con ultravioletas, provoca daños sobre la estructura del ADN de bacterias impidiendo su división celular, causando su muerte. Esta acción es extremadamente eficaz con una dimensión de onda de 254 nm, en una dosis de 25 mJ/cm², a los caudales indicados.

Equipo ultravioleta de baja presión para piscina privada

	Código	Emb. Standard	Peso Kg Standard	Volumen m ³ Standard	Código Alfanum.	Precio 2020
UV Health 4000	35140	1	12,0000	0,0690	C04	1.549,49
UV Health 7000	33492	1	12,0000	0,0690	C04	1.733,18
UV Health 14000	33493	1	12,0000	0,0079	C04	1.920,48
UV Health 18000	33494	1	14,0000	0,0079	C04	2.048,97
UV Health 34000	33495	1	18,0000	0,1593	C04	2.446,41



Modelo	Caudal (m ³ /h)	Dosis UV (mJ/cm ²)	Conexión hembra	nº de lámparas (w)
UV Health 4000	4	25	1 ½"	1 x 40
UV Health 7000	7	25	2"	1 x 40
UV Health 14000	14	25	2"	1 x 80
UV Health 18000	18	25	2"	1 x 80
UV Health 34000	34	25	2"	2 x 80

DESINFECCIÓN AUTOMÁTICA CON UV PISCINA PRIVADA



Accesorios equipo UV Health en inox 316 L de baja presión

	Código	Emb. Standard	Peso Kg Standard	Volumen m ³ Standard	Código Alfanum.	Precio 2020
Accesorios desinfección UV Health						
Lámpara 40 W para UV	33503	1	1,0000	0,0344	C04	82,95
Lámpara 80 W para UV	33504	1	0,5400	0,0049	C04	201,34
Tubo de cuarzo	33505	1	0,6600	0,0060	C04	84,24
Junta para tubo de cuarzo	34804	1	0,0100	0,0001	C04	3,35

BOMBAS DOSIFICADORAS

Bomba dosificadora Óptima

La serie ÓPTIMA, con su nueva tecnología de alimentación desde 90 Vca y 50-60Hz, garantiza una precisión y adaptabilidad de la dosificación sin precedentes.

Sistemas fabricados, conforme a las normas CE. Protección IP5. Alimentación eléctrica 90-265 Vca 50/60Hz. Materiales en contacto con el producto químico en Polipropileno, Vitón, Teflón, PVC. (Bajo pedido existen otros materiales). Carcasa plástica anti-ácido. Pulsadores de membrana anti-humedad. Válvula de purga integrada. No precisa lubricación y mínimo mantenimiento. Sensores y soluciones de calibración no incluidas También disponible bomba peristáltica.

Bomba dosificadora analógica de caudal constante ÓPTIMA



En las bombas dosificadoras analógicas de la serie OPTIMA; el caudal es regulable en porcentaje a través del potenciómetro situado bajo el panel frontal que modifica la frecuencia de funcionamiento de la bomba. Disponen de entrada de sensor de nivel.

Doble escala de ajuste: posibilidad de dividir entre 5 la frecuencia máxima de dosificación. Esta doble escala, permite al usuario disponer al mismo tiempo de dos bombas con un único modelo.

Alimentación desde 90 a 230 Vac 50/60 Hz con enchufe e interruptor.



Bomba Óptima Manual regulable

	Código	Emb. Standard	Peso Kg Standard	Volumen m ³ Standard	Código Alfanum.	Precio 2020
Tipo C Bomba de 5 bar y 10 l/h	57133	1	4,5	0,01	A01	442,81
Tipo D Bomba de 5 bar y 20 l/h	57135	1	4,5	0,01	A01	503,59

Bomba dosificadora analógica de caudal constante ÓPTIMA NEXT



El caudal es regulable en porcentaje de 0-100% a través del potenciómetro. Alimentación desde 90 a 230 Vac 50/60 Hz sin enchufe.

	Código	Emb. Standard	Peso Kg Standard	Volumen m ³ Standard	Código Alfanum.	Precio 2020
Bomba Óptima Manual Next regulable a 8 bar y 5 l/h	66164	1	-	-	A01	279,93



Consulte los sensores en la página siguiente



BOMBAS DOSIFICADORAS

Bomba dosificadora digital proporcional y volumétrica ÓPTIMA



Bomba que incluye todas las funciones de dosificación proporcional en un único modelo.

	Código	Emb. Standard	Peso Kg Standard	Volumen m ³ Standard	Código Alfanum.	Precio 2020
Tipo C Modelo 5 bar y 10 litros	57137	1	4,5	0,01	A01	791,31
Tipo D Modelo 5 bar y 20 litros	57138	1	4,5	0,01	A01	876,01



Bomba dosificadora digital proporcional y volumétrica ÓPTIMA NEXT



Bomba que incluye todas las funciones de dosificación proporcional en un único modelo.

Características de la bomba:

- Proporcional a señales analógicas 4 - 20 mA.
- Indicación de impulsos/minutos.
- Entrada de nivel mínimo de producto químico.
- Entrada de pulsos para dosificación proporcional desde contador emisor de impulsos.
- Paro marcha remoto
- Alimentación desde 90 a 265 Vca 50/60Hz sin enchufe.

	Código	Emb. Standard	Peso Kg Standard	Volumen m ³ Standard	Código Alfanum.	Precio 2020
Modelo 8 bar y 5 litros	66165	1	-	-	A01	517,24



Bomba dosificadora ÓPTIMA con analizador de pH ó Redox



Bomba dosificadora de la serie OPTIMA con instrumento de control de pH ó Redox integrado. Calibración automática conseguida simplemente pulsando un botón y con la posibilidad de controlar el nivel de eficiencia del sensor.

Características de la bomba:

- Alimentación desde 90 hasta 265 Vca 50/60 Hz.
- Compensación manual de la temperatura para el pH u opcionalmente automática mediante Pt100.
- Salida 4 - 20 mA para registro gráfico o transmisión del valor medido.
- Alarma de nivel con desconexión de bomba ó simple aviso de falta de producto a través del relé de alarma.
- Alarma de desviación del punto de consigna programable en todo el rango de medida.
- Tiempo de retardo en dosificación para evitar que la bomba dosificadora inyecte producto en caso de mal funcionamiento del sensor.
- Limitación del caudal máximo de la bomba dosificadoras para evitar una sobredosificación no deseada.
- Password de protección de los datos programados.
- Posibilidad de conexión de alarmas.

	Código	Emb. Standard	Peso Kg Standard	Volumen m ³ Standard	Código Alfanum.	Precio 2020
Tipo C Bomba dosificadora Óptima control Redox / control pH de 10 bar y 5 l/h y 5 bar y 10 l/h	66179	1	4,5	0,01	A01	909,49
Opcional Sensor PT100	66758	-	-	-	A01	85,85
Collarín para PT100	66759	-	-	-	A01	19,48



Fluidra Connect compatible

Sensor no incluido. Portasondas no incluido (cód. 01306)

BOMBAS DOSIFICADORAS



Sensor no incluido.
Portasondas no incluido
(cód. 01306)

Bomba dosificadora ÓPTIMA NEXT con analizador de pH ó Redox

Bomba dosificadora de la serie OPTIMA con instrumento de control de pH ó Redox integrado. Calibración automática conseguida simplemente pulsando un botón y con la posibilidad de controlar el nivel de eficiencia del sensor.

Características de la bomba:

- Alimentación desde 90 hasta 265 Vca 50/60 Hz sin enchufe.
- Compensación manual de la temperatura para el pH u opcionalmente automática mediante Pt100 (sensor no incluido).
- Entrada de control de nivel.
- Paro marcha remoto.

	Código	Emb. Standard	Peso Kg Standard	Volumen m ³ Standard	Código Alfanum.	Precio 2020
Bomba dosificadora Óptima Next control Redox / control pH de 8 bar y 5 l/h	66166	1	-	-	A01	534,77

Sensores				
Sensor pH con soluciones de calibración (Código: 36004)		•		•
Sensor Redox con soluciones de calibración (Código: 36005)			•	•



57149



57178 - 57179

Bomba dosificadora peristáltica

	Código	Emb. Standard	Peso Kg Standard	Volumen m ³ Standard	Código Alfanum.	Precio 2020
Bomba peristáltica 1 l/h 5 bar	57149	1	1,4000	0,0068	C04	125,40
Bomba peristáltica 4 l/h 3 bar	57179	1	-	-	A01	195,13
Bomba peristáltica 12 l/h 1 bar	57178	1	-	-	A01	195,13

LIMPIEZA Y CALIBRACIÓN DE SENSORES



Soluciones



70948 70947 70950

	Código	Emb. Standard	Peso Kg Standard	Volumen m ³ Standard	Código Alfanum.	Precio 2020
Solución tampón pH 4 70 cc	70947	4	5,5	0,010	C04	4,73
Solución tampón pH 7 70 cc	70948	4	5,5	0,010	C04	4,73
Solución tampón pH 9 70 cc	70949	4	5,5	0,010	C04	4,73
Solución Redox 460 mV 70 cc	70950	4	5,5	0,010	C04	5,30
Solución Limpiadora 250 cc para electrodos	71284	20	-	-	C04	13,25
Solución para guardar Electrodo de pH y RedOx 250 cc	71285	20	-	-	C04	16,77

DOSIFICADORES



Dosificador de cloro y bromo Dossi-5 y Dossi-10 off-line

Dosificador para cloro y bromo. Fabricado en materiales plásticos inalterables (ABS). Capacidad aprox. 5 kg de tabletas en el Dossi-5 y 10 kg para el Dossi-10. Se suministran con dos llaves para poder cerrar el paso del agua. Conexiones Ø 20 mm.

	Código	Emb. Standard	Peso Kg Standard	Volumen m ³ Standard	Código Alfanum.	Precio 2020
Dossi-5 off-line (piscinas hasta 100 m ³)	01413	1	3,7	0,031	A02	229,46
Dossi-10 off-line (piscinas hasta 200 m ³)	43998	1	4,86	0,048	A02	232,95

	Volumen piscina cloro	Volumen piscina bromo
Dossi 5	20 m ³ - 80 m ³	4 m ³ - 50 m ³
Dossi 10	20 m ³ - 160 m ³	4 m ³ - 100 m ³



Dosificador de cloro y bromo 3,5 Kg Dossi-3

Dosificador de cloro y bromo. Fabricado en materiales plásticos inalterables (ABS). Capacidad aproximada de 3,5 kg de tabletas. Cierre con doble sistema de seguridad en la tapa. Válvulas de regulación de sencilla utilización. Para piscinas de hasta 60 m³ con cloro y para piscinas de hasta 30 m³ con bromo. Altura: 405 mm.

	Código	Emb. Standard	Peso Kg Standard	Volumen m ³ Standard	Código Alfanum.	Precio 2020
Dossi-3, in-line Para conexión directa a la tubería con racors de 1 1/2"	24429	1	1,81	0,030	A02	155,49
Dossi-3 off-line Para conexión by-pass mediante tubo flexible	24430	1	1,90	0,031	A02	171,51



Dosificador compacto

Equipos dosificadores de compactos de tricloro y tabletas de bromo con válvula de seguridad automática. Fabricado en poliéster y fibra de vidrio.

	Código	Emb. Standard	Peso Kg Standard	Volumen m ³ Standard	Código Alfanum.	Precio 2020
Dosificador Compacto de 40 l Tricloro (para piscinas de 200 a 500 m ³) Bromo (para piscinas de 150 a 300 m ³)	11999	1	14,0	0,128	A07	683,98
Dosificador Compacto de 60 l Tricloro (para piscinas de 500 a 1000 m ³) Bromo (para piscinas de 300 a 450 m ³)	11998	1	18,0	0,185	A07	689,33



Conjunto válvula seguridad

Se compone de una válvula de seguridad de PVC, con muelle recubierto de halar y un tirador metálico. Presión de apertura de la válvula 2,5-3 bar (Kg/cm²).

	Código	Emb. Standard	Peso Kg Standard	Volumen m ³ Standard	Código Alfanum.	Precio 2020
Para dosificador: 40 l	16633	1	0,4	0,002	A07	98,10
Para dosificador: 60 l	16634	1	0,4	0,002	A07	100,37



DOSIFICADORES

Depósitos de polietileno dosificadores



Fabricados en Polietileno. Alta densidad, Tapa no hermética. Calidad Alimentaria. Para depósitos de color, incrementar el precio un 5%.

Depósitos para bombas dosificadoras

	Código	Emb. Standard	Peso Kg Standard	Volumen m ³ Standard	Código Alfanum.	Precio 2020
50 l (Ø 390 mm, alt. 570 mm)	57613	1	-	-	A02	90,53
100 l (Ø 480 mm, alt. 658 mm)	34316	1	-	-	A02	95,30
125 l (Ø 515 mm, alt. 735 mm)	01314	1	-	-	A02	126,83
250 l (Ø 580 mm, alt. 1.083 mm)	01315	1	-	-	A02	190,59
350 l (Ø 660 mm, alt. 1.165 mm)	01316	1	-	-	A02	224,65
500 l (Ø 800 mm, alt. 1.200 mm)	01317	1	-	-	A02	430,11
1.000 l (Ø 1.000 mm, alt. 1.450 mm)	28831	1	-	-	A02	602,22





MATERIAL DE LIMPIEZA

- 274 • Sistema de limpieza integrado Net'N'Clean
- 276 • Limpiafondos automáticos Zodiac
- 286 • Limpiafondos automáticos Top Access
- 290 • Limpiafondos automáticos de bolsa
- 291 • Limpiafondos automáticos CTX
- 292 • Limpiafondos hidráulicos
- 295 • Limpiafondos Polaris
- 299 • Accesorios limpiafondos Polaris
- 300 • Material de limpieza - Gama Blue Line
- 302 • Material de limpieza - Gama Shark
- 303 • Material de limpieza - Gama Classic
- 307 • Material de limpieza - Zodiac

SISTEMA DE LIMPIEZA INTEGRADO NET'N'CLEAN

NET'N'CLEAN Sistema de limpieza integrado

El NET'N'CLEAN es un eficaz sistema de limpieza, compuesto por una válvula distribuidora de seis vías, que recibe el agua procedente de una aspiración independiente del sistema de filtración y la distribuye secuencialmente a una serie de boquillas localizadas en el fondo de la piscina.

Este tipo de distribución desde el fondo mantiene las partículas en suspensión para que sean recogidas por el skimmer y sumidero y retenidas por el filtro. Contribuye a un mejor aprovechamiento y mayor eficacia de los productos químicos inyectados en la tubería de retorno, así como a la reducción de costos de calefacción, al retornar el agua caliente por el fondo.

ESQUEMA DE INSTALACIÓN



Válvula distribuidora Net'N'Clean

Válvula distribuidora compacta de seis vías que forma parte del sistema Net'N'Clean destinado a la limpieza integrada en el fondo de las piscinas. Su función principal es distribuir de forma secuencial el flujo de agua por sus diferentes salidas para que llegue a las boquillas que limpian la piscina. Su fabricación con materiales de alta resistencia, hace que sea muy resistente a los tratamientos con sal. Se recomienda 2 boquillas por ramal en la válvula D.50 y 4 boquillas por ramal en la válvula D.63.



Válvula distribuidora Net'N'Clean

Ø 50 mm
Ø 63 mm

Código	Emb. Standard	Peso Kg Standard	Volumen m ³ Standard	Código Alfanum.	Precio 2020
21257	1	1,7	0,015	A02	844,89
35079	1	5,6	0,031	A02	1.025,11



Tubo reducción Net'N'Clean (pasamuros para boquilla)

Tubo con el diámetro interior ajustado para poder encolar la boquilla del Net'N'Clean 26985. Fabricado con PVC blanco. Conexión Ø 50 mm interior y Ø 63 mm exterior.



Código	Emb. Standard	Peso Kg Standard	Volumen m ³ Standard	Código Alfanum.	Precio 2020
21248	12	7,3	0,032	A02	31,40



Tubo pasamuros Ø 90 mm

Tubo de material plástico PVC. Zona de corte de 120 mm para poder ajustar a la pared o al fondo de la piscina. Conexión de Ø 63 o Ø 75 mm según preferencias.



Código	Emb. Standard	Peso Kg Standard	Volumen m ³ Standard	Código Alfanum.	Precio 2020
43590	9	7,3	0,033	A01	26,10

Tubo pasamuros Ø 90 / Ø63-Ø75 mm

Para las boquillas:

Net'N'Clean: 43584 - 43585

BCN 03: 43586 - 43587 - 43588 - 43589

Boquilla aspiración/impulsión gran caudal: 41518 - 41519 - 41520 - 41521



SISTEMA DE LIMPIEZA INTEGRADO NET'N'CLEAN



Boquillas Net'N'Clean



Hormigón



Hormigón



Poliéster



Liner

Gama de boquillas Net'N'Clean con 4 salidas distintas, recomendando S4 para fondo y S1 ó S2 para escaleras. Destinada a piscinas de hormigón con revestimiento vítreo, piscinas con liner o piscinas de poliéster. Para las piscinas de obra, se ofrecen las variantes de la boquilla con rótula o fija, y para las piscinas con liner, las variantes autoroscantes o con inserto metálico.

Boquillas

Para piscina de hormigón:

Código	Emb. Standard	Peso Kg Standard	Volumen m ³ Standard	Código Alfanum.	Precio 2020
26985	12	4,14	0,02	A02	124,92
26986	12	3,78	0,02	A02	122,00

Para piscina de poliéster:

Fija	21209	-	-	A02	117,32
------	-------	---	---	-----	--------

Para piscina con liner:

Fija, con inserto metálico PN10	28500	12	5,05	0,034	A02	164,42
Con rótula, con INSERTOS	43584	12	5,64	0,033	A02	180,21
Con rótula, con AUTORROSCA	43585	12	5,30	0,033	A02	149,23

Cuerpos

Para piscina de hormigón:

Con rótula	65230	-	-	-	A02	29,84
Fija	65231	-	-	-	A02	26,95

Para piscina de poliéster:

Fija	65232	-	-	-	A02	29,26
------	-------	---	---	---	-----	-------

Pueden suministrarse bajo pedido los siguientes colores: Azul cielo, azul noche, gris chispeado, gris hierro y negro.

Kit conjunto interior



Permite opciones de color con el mínimo de piezas. Permite renovar piscinas existentes sin ningún esfuerzo.

Kit conjunto interior

Código	Emb. Standard	Peso Kg Standard	Volumen m ³ Standard	Código Alfanum.	Precio 2020	
Blanco	65234	12	4,4	0,031	A02	95,20
Marfil claro	65234CL090	12	4,4	0,031	A02	112,20
Gris claro	65234CL129	12	4,4	0,031	A02	116,79
Gris antracita	65234CL144	12	4,4	0,031	A02	116,79



Hormigón









Liner

Poliéster



LIMPIAFONDOS AUTOMÁTICOS ZODIAC

Comparativa de limpiafondos automáticos para piscina privada

									
MODELOS	RT 2100	RT 3200	RC 4380	RC 4402	RV 4200	RV 5300	RV 5380	RV 5500	RV 5600
Revestimientos	Liner, casco de poliéster, PVC armado, hormigón pintado, Gresite		Liner, PVC armado, hormigón pintado Casco de poliéster & Gresite con cepillos opcionales	Liner, PVC armado, hormigón pintado Casco de poliéster & Gresite	Liner, casco de poliéster, PVC armado, hormigón pintado, Gresite				
Formas	Rectangulares, ovaladas, formas libres								
Fondo	Plano, pendiente suave, pendiente compuesta			Plano, pendiente suave, pendiente compuesta, punta de diamante					
Dimensiones piscina	8 x 4 m	9 x 4 m	10 x 5 m	12 x 6 m	10 x 5 m	12 x 6 m		15 x 7 m	20 x 10 m
Longitud del cable	14m cable	16m cable	15m cable			18m		21m	25m
Sistema tracción	Orugas				2 WD	4 WD	4 WD	4 WD	4 WD
Zonas de limpieza	Fondo	Fondo / paredes	Fondo / paredes / línea de flotación						
Nivel de filtración	100µ								
Capacidad del filtro	3L		3,7L			5L			
Swivel	-	-	-	-	-	-	Sí	Sí	Sí
Control a distancia	-	-	-	-	-	-	-	Sí	Sí
Cepillos Contact +	-	-	-	-	-	Sí	Sí	Sí	Sí
Número de ciclos	1		2	6	1	2		Múltiples	
Ciclos de limpieza	Solo Fondo	Fondo / Paredes	Fondo / paredes / línea de flotación solo Fondo	Fondo / paredes / línea de flotación solo Fondo	Fondo / paredes / línea de flotación	Solo Fondo, Fondo / paredes / línea de flotación	Solo Fondo, Fondo / paredes / línea de flotación	Solo Fondo, Fondo / paredes / línea de flotación y solo línea de flotación	Solo Fondo, Fondo / paredes / línea de flotación y solo línea de flotación
Ajuste manual del tiempo de limpieza	-	-	-	Sí	-	-	-	-	Sí
Lift System	-	-	-	-	-	-	Sí	Sí	Sí
Programación 7 días	-	-	-	-	-	-	-	Sí	Sí
Indicador de filtro lleno	-	-	-	Sí	-	Sí	Sí	Sí	Sí
Tapa transparente	-	Sí	Sí	Sí	-	-	-	-	-
Tipo de filtro	Filtro rígido con acceso por la parte superior								
Carro de transporte	-	-	-	Sí	-	Sí	Sí	Sí	Sí
Garantía	2 años	2 años	2 años	2 años	2 años	3 años	3 años	3 años	3 años

LIMPIAFONDOS AUTOMÁTICOS ZODIAC

GAMA VORTEX™

Concentrado de innovación

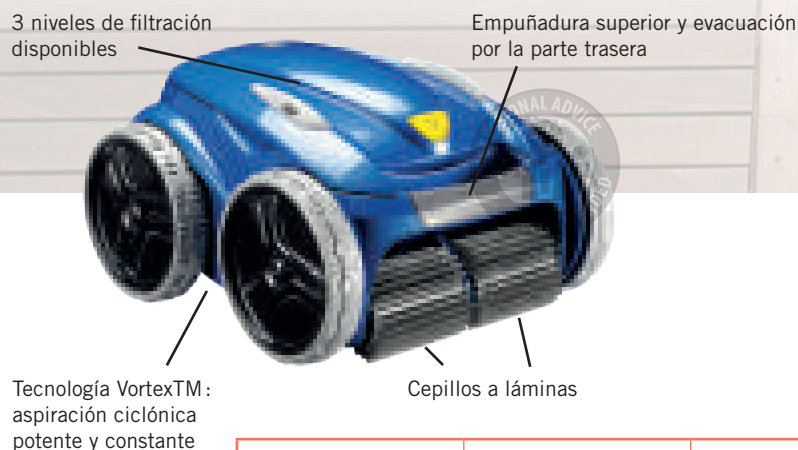

Filtro de fácil acceso de gran capacidad (5 L)



Lift System patentado



Boca de aspiración extra ancha



Carro de transporte (suministrado con el limpiafondos o como accesorio)



Modelos	RV 4200	RV 5300	RV 5380	RV 5500	RV 5600
Revestimientos	Liner, casco de poliéster, PVC armado, hormigón pintado, Gresite				
Formas	Rectangulares, ovaladas, formas libres				
Dimensiones piscina	10 x 5 m	12 x 6 m	12 x 6 m	15 x 7 m	20 x 10 m
Longitud del cable	15 m	18 m	18 m	21 m	25 m
Sistema tracción	2 WD	4 WD	4 WD	4 WD	4 WD
Zonas de limpieza	Fondo / paredes / línea de agua	Fondo / paredes / línea de agua	Fondo / paredes / línea de agua	Fondo / paredes / línea de agua	Fondo / paredes / línea de agua
Nivel de filtración	100µ	100µ	100µ	100µ	100µ
Capacidad del filtro	5L	5L	5L	5L	5L
Swivel	-	-	Sí	Sí	Sí
Control a distancia	-	-	-	Sí	Sí
Cepillos Contact +	-	Sí	Sí	Sí	Sí
Número de ciclos	1	2	2	Múltiples	Múltiples
Ciclos de limpieza	Fondo / paredes / línea de agua	Fondo / paredes / línea de agua Solo fondo	Fondo / paredes / línea de agua	Solo Fondo / Fondo / paredes / línea de agua Solo línea de agua	Solo Fondo / Fondo / paredes / línea de agua Solo línea de agua
Lift System	-	-	Sí	Sí	Sí
Programación 7 días	-	-	-	Sí	Sí
Indicador de filtro lleno	-	Sí	Sí	Sí	Sí
Tapa transparente	-	-	-	Sí	Sí
Tipo de filtro	Filtro rígido con acceso por la parte superior	Filtro rígido con acceso por la parte superior	Filtro rígido con acceso por la parte superior	Filtro rígido con acceso por la parte superior	Filtro rígido con acceso por la parte superior
Carro de transporte	-	Sí	Sí	Sí	Sí
Garantía	2 años	3 años	3 años	3 años	3 años

LIMPIAFONDOS AUTOMÁTICOS ZODIAC

- + Aspiración super potente y constante
- + Limpiafondos todo terreno
- + Más ligero al salir del agua
- + Mando a distancia flotante Kinetic con función Lift System
- + Reloj temporizador integrado con programación múltiple para 7 días

Accesorios incluidos



Carro de transporte



Filtro de residuos finos 100µ



Cepillos Contact +



Mando a distancia Kinetic



Swivel

Accesorios opcionales



Filtro de residuos



Funda de protección

VORTEX™ PRO 4WD RV 5500



Limpieza
Fondo, paredes y línea de flotación



Tamaño de la piscina
105 m²



Ciclos de limpieza
Múltiples



Cable
21 m



VORTEX™ PRO 4WD RV 5600



Limpieza
Fondo, paredes y línea de flotación



Tamaño de la piscina
200 m²



Ciclos de limpieza
Múltiples



Cable
25 m



Código	Emb. Standard	Peso Kg Standard	Volumen m ³ Standard	Código Alfanum.	Precio 2020
WR000104	1	22,3	0,144	Z02	1.441,00
WR000064	1	22,5	0,144	Z02	1.646,00
R0638600	1	-	-	R03	49,16
R0636600	1	-	-	R03	49,16
R0643700	1	-	-	R03	49,16
R0568100	1	-	-	R03	49,63

Limpiafondos RV 5500
Limpiafondos RV 5600

Filtro de residuos muy finos 60µ
Filtro de residuos finos 100µ
Filtro de residuos gruesos 200µ
Funda de protección

LIMPIAFONDOS AUTOMÁTICOS ZODIAC

Máxima potencia en 4x4

- + Aspiración super potente y constante
- + Limpiafondos todo terreno
- + Gran capacidad de aspiración
- + Más ligero al salir del agua (Modelo RV 5380)

Accesorios incluidos



Carro de transporte



Filtro de residuos finos 100µ



Cepillos Contact +



Mando a distancia Kinetic



Swivel

Accesorios opcionales



Filtro de residuos



Funda de protección

VORTEX™ PRO 4WD RV 5300 New



Limpieza
Fondo, paredes y línea de flotación



Tamaño de la piscina
72 m²



Ciclos de limpieza
Fondo: 1,5 h
Fondo, paredes, línea de flotación: 2,5 h



Cable
18 m



RECOMMENDED

VORTEX™ PRO 4WD RV 5380 New



Limpieza
Fondo, paredes y línea de flotación



Tamaño de la piscina
72 m²



Ciclos de limpieza
Fondo: 1,5 h
Fondo, paredes, línea de flotación: 2,5 h



Cable
18 m



RECOMMENDED

	Código	Emb. Standard	Peso Kg Standard	Volumen m ³ Standard	Código Alfanum.	Precio 2020
Limpiafondos RV 5300	WR000161	1	21	0,144	Z02	976,00
Limpiafondos RV 5380	WR000225	1	21	0,144	Z02	1.205,00
Filtro de residuos muy finos 60µ	R0638600	1	-	-	R03	49,16
Filtro de residuos finos 100µ	R0636600	1	-	-	R03	49,16
Filtro de residuos gruesos 200µ	R0643700	1	-	-	R03	49,16
Funda de protección	R0568100	1	-	-	R03	49,63

LIMPIAFONDOS AUTOMÁTICOS ZODIAC

- + Aspiración super potente y constante
- + Fácil acceso y limpieza del filtro
- + Gran capacidad de aspiración

VORTEX™ PRO 2WD RV 4200 TILE

- Limpieza Fondo, paredes y línea de flotación**
- Tamaño de la piscina 50 m²**
- Ciclos de limpieza 2,5 h**
- Cable 15 m**



Accesorios incluidos



Unidad de control



Filtro de residuos finos 100µ



Soporte para unidad de control

Accesorios opcionales



Filtro de residuos



Funda de protección



Carro de transporte

Limpiafondos RV 4200

Filtro de residuos muy finos 60µ
Filtro de residuos finos 100µ
Filtro de residuos gruesos 200µ
Funda de protección
Carro de transporte

Código	Emb. Standard	Peso Kg Standard	Volumen m ³ Standard	Código Alfanum.	Precio 2020
WR000003	1	18,1	0,136	Z02	849,00
R0638600	1	-	-	R03	49,16
R0636600	1	-	-	R03	49,16
R0643700	1	-	-	R03	49,16
R0568100	1	-	-	R03	49,63
R0609100	1	-	-	R03	98,33



LIMPIAFONDOS AUTOMÁTICOS ZODIAC

CYCLONX™

Lo esencial de la tecnología Zodiac®

Sistema Push'n'Go™
(Facilidad de acceso al filtro)

Filtro de gran capacidad (3.7 L)

Tracción por orugas



Filtro de gran capacidad y de fácil acceso (3.7 L)



Múltiples Zonas de limpieza (Fondo, paredes, línea de agua)



Unidad de control



Carro de transporte (suministrado con el limpiafondos o como accesorio)



Modelos	RV 4402	RV 4380
Revestimientos	Liner, PVC armado, hormigón pintado, casco de poliéster y gresite	Liner, PVC armado, hormigón pintado, casco de poliéster y gresite (con cepillos opcionales)
Formas	Rectangulares, ovaladas, formas libres	Rectangulares, ovaladas, formas libres
Dimensiones piscina	12 x 6 m	10 x 5 m
Longitud del cable	(18 m)	(15 m)
Sistema tracción	Orugas	Orugas
Zonas de limpieza	Fondo / paredes / línea de flotación	Fondo / paredes / línea de flotación
Nivel de filtración	100µ	100µ
Capacidad del filtro	3,7L	3,7L
Número de ciclos	6	2
Ciclos de limpieza	Fondo / paredes / línea de flotación Solo fondo	Fondo / paredes / línea de flotación Solo fondo
Ajuste manual del tiempo de limpieza	Sí	-
Indicador de filtro lleno	Sí	-
Tapa transparente	Sí	Sí
Tipo de filtro	Filtro rígido con acceso por la parte superior	Filtro rígido con acceso por la parte superior
Carro de transporte	Sí	-
Garantía	2 años	2 años

LIMPIAFONDOS AUTOMÁTICOS ZODIAC

TECNOLOGIA CONCENTRADA

- + Limpieza óptima de fondo, paredes y línea de flotación
- + Gran capacidad de aspiración
- + Fácil acceso al filtro al pulsar un botón

Accesorios incluidos



Carro de transporte (solo para modelo RC 4402)



Unidad de control



Filtro de residuos finos 100µ



Soporte para unidad de control (solo para modelo RC 4380)

Accesorios opcionales

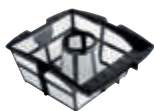

Filtro de residuos



Funda de protección

R0639500



R0697600



R0718600

CYCLONX™ PRO RC 4402

New



Limpieza
Fondo, paredes y línea de flotación



Tamaño de la piscina
72 m²



Ciclos de limpieza
Fondo: 1h, 1,5 h, 2h
Fondo / paredes / línea de flotación: 1h, 1,5 h, 2h



Cable
18 m



CYCLONX™ PRO RC 4380

New



Limpieza
Fondo, paredes y línea de flotación



Tamaño de la piscina
50 m²



Ciclos de limpieza
Fondo: 1,5 h
Fondo / paredes / línea de flotación: 1,5 h



Cable
15 m



	Código	Emb. Standard	Peso Kg Standard	Volumen m ³ Standard	Código Alfanum.	Precio 2020
Limpiafondos RC 4402	WR000239	1	19,1	0,144	Z02	976,00
Limpiafondos RC 4380	WR000240	1	17,1	0,119	Z02	891,00

Accesorios opcionales para los dos modelos:

Filtro de residuos muy finos 60µ	R0632602	1	-	-	R03	43,70
Filtro de residuos finos 100µ	R0632600	1	-	-	R03	43,70
Filtro de residuos gruesos 200µ	R0632601	1	-	-	R03	43,70
Funda de protección	R0568100	1	-	-	R03	49,63

Accesorios opcionales para RC 4380:

Carro de transporte	R0639500	1	-	-	R03	98,33
Kit para piscinas de poliéster (2 Cepillos)	R0697600	1	-	-	R03	65,55
Kit revestimientos resbaladizos (2 Cepillos)	R0718600	1	-	-	R03	129,21

LIMPIAFONDOS AUTOMÁTICOS ZODIAC

TORNAX

La eficacia con total simplicidad



Limpieza del fondo (RT 2100)



Limpieza de fondo y paredes (RT 3200)



Ligero para una manipulación sin esfuerzo



Fácil limpieza del filtro



Modelos	RT 2100	RT 3200
Revestimientos	Liner, PVC armado, hormigón pintado, gresite y casco de poliéster	Liner, PVC armado, hormigón pintado, gresite y casco de poliéster
Formas	Rectangulares, ovaladas, formas libres	Rectangulares, ovaladas, formas libres
Dimensiones piscina	8 x 4 m	9 x 4 m
Longitud del cable	(14m)	(16m)
Sistema tracción	Orugas	Orugas
Zonas de limpieza	Fondo	Fondo / paredes
Nivel de filtración	100µ	100µ
Capacidad del filtro	3L	3L
Número de ciclos	1 ciclo / 2h 30 min	1 ciclo / 3h
Ciclos de limpieza	Solo fondo	Fondo / paredes
Tapa transparente	-	Sí
Tipo de filtro	Filtro rígido con acceso por la parte superior	Filtro rígido con acceso por la parte superior
Garantía	2 años	2 años

LIMPIAFONDOS AUTOMÁTICOS ZODIAC

+ Limpieza eficaz del fondo de la piscina y las paredes de la piscina (modelo RT 3200)

+ Ligero para una fácil manipulación

+ Filtro de fácil limpieza

+ Tapa del filtro transparente (modelo RT 3200)

Accesorios incluidos



Unidad de control



Filtro de residuos finos 100µ



Soporte para unidad de control

Accesorios opcionales



Filtro de residuos



Carro de transporte

TORNAX PRO RT 2100



Limpieza
Fondo



Tamaño de la piscina
32 m²



Ciclos de limpieza
2,5 h



Cable
14 m



TORNAX PRO RT 3200



Limpieza
Fondo y paredes



Tamaño de la piscina
36 m²



Ciclos de limpieza
3 h



Cable
16,5 m



Limpiafondos RT 2100
Limpiafondos RT 3200

Filtro de residuos muy finos 60µ
Filtro de residuos finos 100µ
Filtro de residuos gruesos 200µ
Carro de transporte

Código	Emb. Standard	Peso Kg Standard	Volumen m ³ Standard	Código Alfanum.	Precio 2020
WR000128	1	10	0,078	Z02	594,00
WR000129	1	11	0,078	Z02	666,00
R0763100	1	-	-	R03	38,33
R0762900	1	-	-	R03	38,33
R0763000	1	-	-	R03	38,33
R0767600	1	-	-	R03	98,33

LIMPIAFONDOS AUTOMÁTICOS TOP ACCESS Y CTX

Comparativa de limpiafondos automáticos para piscina privada

MODELOS	Sonic 4	Sonic 5	R3	R5	R7	AstralPool H3 DUO	AstralPool H5 DUO	AstralPool H7 DUO	Typhoon 4	Typhoon Top 5 Duo	Typhoon Top 7 Duo
Código	66386	68056	66666	66665	67981	63179	66016	69967	66019	67979	67980
Fondo	Sí	Sí	Sí	Sí	Sí	Sí	Sí	Sí	Sí	Sí	Sí
Paredes	Sí	Sí	No	Sí	Sí	No	Sí	Sí	Sí	Sí	Sí
Línea de flotación	No	Sí	No	No	Sí	No	Sí	Sí			
Tecnología	Robótica ⁽²⁾										
Mando a distancia	No	No	No	No	Sí, APP	No	No	Sí, APP			
Ciclos de limpieza (h)	2	1,5 / 2	1,5	2	1,5 / 2 / 2,5	1,5 / 2	1,5 / 2	1,5 / 2 / 2,5	2	1,5 / 2	1,5 / 2 / 2,5
Aquasmart	Sí	Sí	Sí	Sí	Sí	Sí	Sí	Sí	Sí	Sí	Sí
Sistema navegación inteligente Gyro	Sí	Sí	Sí	Sí	Sí	Sí	Sí	Sí			
Posibilidad de programador externo	Sí	Sí	Sí	Sí	Sí	Sí	Sí	Sí	Sí	Sí	Sí
Programador interno	No	No	No	No	Sí	No	No	Sí			
Indicador LED (filtro lleno)	No	Sí	No	No	Sí	Sí	Sí	Sí			
Swivel	Sí	Sí				Sí	Sí	Sí			
Ajuste de forma piscina	No	No	No	No	Sí	No	No	Sí			
Detección obstáculos	Sí	Sí	Sí	Sí	Sí	Sí	Sí	Sí			
Longitud del cable flotante (m)	14	18	16	16	18	18	18	18	14	18	18
Carrito de transporte	No	Trolley	No	No	No	Trolley	Trolley	Trolley	No	Sí	Sí
Caudal de aspiración (m³/h)	19	19	20	20	19	20	20	20	19	22	22
Tipo de filtro	Bottom Access - Bolsa	Bottom Access - Bolsa	Top Access - Easy View 3D	Top Access - Easy View 3D	Top Access - Easy View 3D	Top Access - Easy View 3D	Top Access - Easy View 3D	Top Access - Easy View 3D	Acesso Inferior	Top Access	Top Access
Sistema de limpieza extra	No	No	Max scrubber	Max scrubber	Max scrubber	Cepillo oscilante	Cepillo oscilante	Cepillo oscilante			
Boquillas de aspiración regulables en altura	No	No	Sí	Sí	Sí	Sí	Sí	Sí			
Cepillos / Ruedas	Cepillo de PVA	Cepillo de PVA	Ruedas de PVA	Ruedas de PVA	Ruedas de PVA	Cepillo de PVA	Cepillo de PVA	Cepillo de PVA	Cepillo de PVA	Cepillo de PVA	Cepillo de PVA
Fuente de alimentación	Basic SPS	SPS 100	Basic SPS	Basic SPS	SPS APP	SPS 100	SPS 100	SPS APP			
Especificaciones eléctricas	230 V / 50 Hz / 150 W	230 V / 50 Hz / 150 W	100-250 V / 50-60 Hz / 210 W	100-250 V / 50-60 Hz / 210 W	100-250 V / 50-60 Hz / 210 W	100-250 V / 50-60 Hz / 210 W	100-250 V / 50-60 Hz / 210 W	100-250 V / 50-60 Hz / 210 W	100-259 V / 50-60 Hz / 150 W	100-259 V / 50-60 Hz / 150 W	100-259 V / 50-60 Hz / 150 W

(1) La tecnología hidrorrobótica aspira y desplaza el limpiafondos con tan sólo un motor.

(2) La tecnología robótica emplea uno o dos motores para el desplazamiento del limpiafondos.

LIMPIAFONDOS AUTOMÁTICOS TOP ACCESS



El modelo referencia



Los robots Astralpool HDuo son nuestro modelo referencia de limpiafondos electrónicos.

Con la tecnología más avanzada y diseño de vanguardia, éstos robots representan la gama más alta de robots para piscina residencial.



Cepillo oscilante

Boquillas de aspiración regulables en altura para una mejor aspiración



Tecnología Gyro







Nuevo sistema de navegación inteligente que garantiza la limpieza total de la piscina. Evita todo tipo de obstáculos y el enrollamiento del cable.



+ POTENCIA + EFICACIA + FIABILIDAD

Ventajas de una plataforma única y un bloque compuesto por 2 motores y 1 bomba de filtración:

- Mejora de la transmisión de potencia.
- Cepillo oscilante más eficaz.
- Más durabilidad: sin correas de transmisión y juntas del motor mejoradas.
- Capacidades mejoradas: doble motor de tracción + Sistema Gyro.
- Facilidad de reparación para el cliente: 4 tornillos para sustituir el bloque motor y acceso directo a los engranajes y rodillos.
- Indicado para pendientes inclinadas hasta 30°.

			
Modelos			
Código	63179	66016	69967
Fondo	Sí	Sí	Sí
Paredes y línea de flotación	No	Sí	Sí
Mando a distancia	No	No	Sí, con APP
Ciclos de limpieza (h)	1,5 / 2	1,5 / 2	1,5 / 2 / 2,5
Aquasmart	Sí	Sí	Sí
Sistema de navegación Gyro	Sí	Sí	Sí
Posibilidad programador externo	Sí	Sí	Sí
Programador interno	No	No	Sí
Indicador LED (filtro lleno)	Sí	Sí	Sí
Swivel electrónico	Sí	Sí	Sí
Longitud del cable (m)	18	18	18
Longitud máxima piscina (m)	15	15	15
Superficie máxima piscina (m²)	100	100	100
Carrito de transporte	Trolley	Trolley	Trolley
Caudal de aspiración (m³/h)	20	20	20
Tipo de filtro	Top access 3D - Easy view	Top access 3D - Easy view	Top access 3D - Easy view
Sistema de limpieza extra	Cepillos oscilantes	Cepillos oscilantes	Cepillos oscilantes
Boquillas de aspiración regulables	Sí	Sí	Sí
Motores de transmisión	2	2	2
Motores de aspiración	1	1	1
Cepillos / Ruedas	Cepillos de PVA	Cepillos de PVA	Cepillos de PVA
Fuente de alimentación	SPS 100	SPS 100	SPS APP
Especificaciones eléctricas	100-259 V / 50-60 Hz / 210 W	100-259 V / 50-60 Hz / 210 W	100-259 V / 50-60 Hz / 210 W

+ info Robots
 Consulte + info en robots.astralpool.com

LIMPIAFONDOS AUTOMÁTICOS TOP ACCESS

Filtros tridimensionales
 Astralpool incorpora de serie el nuevo filtro ultrafino 3D.

Indicador LED
 Luz LED indica si el filtro está lleno.

Easy view
 Con ventanas transparentes para visualizar fácilmente el nivel de suciedad.

Easy open
 Accede fácilmente a los filtros por la parte superior del robot.

Manos limpias
 No hay que entrar en contacto con la suciedad para limpiar el filtro.

Cepillos de PVA
 La mejor calidad para un agarre óptimo.

Boquillas de aspiración regulables en altura
 Máxima aspiración.



Todos los equipos tienen una **Garantía de 3 años.**



Vídeo disponible



- Limpieza Fondo**
- Tamaño de la piscina 100 m²**
- Ciclos de limpieza 1,5 H / 2 H**
- Cable 18 m**



- Limpieza Fondo, paredes y línea de flotación**
- Tamaño de la piscina 100 m²**
- Ciclos de limpieza 1,5 H / 2 H**
- Cable 18 m**



- Limpieza Fondo, paredes y línea de flotación**
- Tamaño de la piscina 100 m²**
- Ciclos de limpieza 1,5 H / 2 H / 2,5 H**
- Cable 18 m**



Código	Emb. Standard	Peso Kg Standard	Volumen m ³ Standard	Código Alfanum.	Precio 2020
63179	1	17,5	16	A05	1.018,98
66016	1	17,5	16	A05	1.273,98
69967	1	17,5	16	A05	1.630,98

Limpiafondos H3 Duo
 Limpiafondos H5 Duo
 Limpiafondos H7 Duo

LIMPIAFONDOS AUTOMÁTICOS TOP ACCESS



El robot 4x4



Los robots R Series incorporan la tecnología Gyro. De diseño elegante y ergonómico y su facilidad de uso, hacen de él el primer robot inteligente.



Un solo tipo de ruedas para todos los tipos de revestimiento



Cepillo rotativo



Boquillas de aspiración regulables en altura para una mejor aspiración

Cartucho con filtro 3D

	R3	R5	R7
Código	66666	66665	67981
Fondo	Sí	Sí	Sí
Paredes	No	Sí	Sí
Control remoto mediante APP	No	No	Sí
Ciclo de limpieza (h)	1,5	2	1,5 / 2 / 2,5
Aquasmart	Sí	Sí	Sí
Posibilidad de programador externo	Sí	Sí	Sí
Programador interno	No	No	No
Indicador de limpieza de filtro	No	No	Sí
Sistema de navegación Gyro	Sí	Sí	Sí
Longitud de la piscina (m)	8	8	9
Ajuste de forma piscina	No	No	Sí
Detección obstáculos	Sí	Sí	Sí
Longitud del cable flotante (m)	16 con Swivel	16 con Swivel	18 con Swivel avanzado
Swivel mecánico	Sí	Sí	Sí
Carrito de transporte	No	No	No
Caudal de aspiración (m³/h)	20	20	20
Tipo de filtro	Top access 3D - Easy view	Top access 3D - Easy view	Top access 3D - Easy view
Cepillo adicional	Max scrubber	Max scrubber	Max scrubber
Boquilla de aspiración regulable	Sí	Sí	Sí
Motor de tracción	24V DC	24V DC	24V DC
Motor de aspiración	24V DC	24V DC	24V DC
Cepillos / Ruedas	4wd, PVA	4wd, PVA	4wd, PVA
Fuente de alimentación	Basic SPS	Basic SPS	SPS APP
Especificaciones eléctricas	100-250 V/ 50-60 Hz / 210 W	100-250 V/ 50-60 Hz / 210 W	100-250 V/ 50-60 Hz / 210 W

+ info Robots

Consulte + info en robots.astralpool.com

Filtros tridimensionales
Astralpool incorpora de serie el nuevo filtro ultrafino 3D.

Easy view
Con ventanas transparentes para visualizar fácilmente el nivel de suciedad.

Easy open
Accede fácilmente a los filtros por la parte superior del robot.

Manos limpias
No hay que entrar en contacto con la suciedad para limpiar el filtro.

Ruedas de PVA
La mejor calidad para un agarre óptimo.

Boquillas de aspiración regulables en altura
Máxima aspiración.



APP Aquabot RC para iOS y Android



Control remoto por Bluetooth



Vídeo disponible

LIMPIAFONDOS AUTOMÁTICOS TOP ACCESS



Limpieza
R3: Fondo - R5: Fondo y paredes



Tamaño de la piscina
50 m² (R3) / 60 m² (R5)



Ciclos de limpieza
R3: 1,5 H - R5: 2 H



Cable
16 m, con swivel mecánico



Limpieza
Fondo y paredes



Tamaño de la piscina
80 m²



Ciclos de limpieza
1,5 H / 2 H / 2,5 H



Cable
18 m, con swivel avanzado



Limpiafondos R3
Limpiafondos R5
Limpiafondos R7

Código	Emb. Standard	Peso Kg Standard	Volumen m ³ Standard	Código Alfanum.	Precio 2020
66666	1	-	-	A05	712,98
66665	1	-	-	A05	814,98
67981	1	-	-	A05	1.018,98



Nuevo swivel avanzado

LIMPIAFONDOS AUTOMÁTICOS DE BOLSA



La gama Sonic son robots electrónicos con bolsa de filtración clásica con opción de conversión a cartucho para una mayor comodidad de limpieza de filtro.



Sonic 4



Limpiafondos electrónico con bolsa de filtración clásica. Aporta buena calidad de filtración y gran capacidad de almacenamiento de residuos. Sonic cubre completamente el suelo y paredes sin línea de flotación de la piscina en un ciclo de 2 h. Incorpora 14 m de cable, cepillos de PVA y motores brushless DC de alta calidad (1 motor bomba y 1 motor de tracción).

2 años de garantía

Limpiafondos Sonic 4

Código	Emb. Standard	Peso Kg Standard	Volumen m ³ Standard	Código Alfanum.	Precio 2020
66386	1	-	-	A05	728,62

Opción

Conversión con cartucho filtrante compatible para todos los robots de bolsa

KIT000180	1	-	-	C08	30,48
-----------	---	---	---	-----	-------



KIT000180 - Opcional



Incluido de serie



Sonic 5



Limpiafondos electrónico con bolsa de filtración clásica y cartucho de conversión de serie. Aporta buena calidad de filtración y gran capacidad de almacenamiento de residuos. Sonic 5 cubre completamente el suelo, las paredes y la línea de flotación de la piscina en 2 ciclos de 1,5 ó 2 horas. Incorpora carrito de transporte, 18 m con swivel mecánico, cepillos de PVA y motores brushless DC de alta calidad (1 motor bomba y 1 motor de tracción). Cuenta con indicador LED de filtro lleno.

3 años de garantía

Limpiafondos Sonic 5

Código	Emb. Standard	Peso Kg Standard	Volumen m ³ Standard	Código Alfanum.	Precio 2020
68056	1	-	-	A05	971,77



Incluido de serie



Incluido de serie



Transformador



Swivel



LIMPIAFONDOS AUTOMÁTICOS CTX



Typhoon Top 7 Duo



Es el limpiafondos perfecto para piscinas de hasta 100 m², incluye opción de trabajar con una App Wireless y dos motores que le permitirán llegar a la suciedad más localizada y dejar limpio cada rincón de la piscina. También incorpora un eficaz cepillo de limpieza basculante que unido a los cuatro cepillos PVA deja totalmente libre de suciedad cualquier superficie. Dispone de unos novedosos filtros de acceso superior que podrá limpiarlos de una forma mucho más sencilla, cómoda y sin entrar en contacto con la suciedad.

EXTRAS:

- Indicador estado del filtro (LEDs).
- Programador interno: Opción de programación automática.
- App Bluetooth.
- Programa de adaptación a la forma de la piscina: Te permite registrar la forma de la piscina para una perfecta limpieza.
- Sistema de detección de obstáculos – On/Off.
- Posibilidad de trabajar con un reloj-programador externo.
- Acceso Top.
- Cepillo extra basculante.

Código	Emb. Standard	Peso Kg Standard	Volumen m ³ Standard	Código Alf. num.	Precio 2020
--------	---------------	------------------	---------------------------------	------------------	-------------

Limpiafondos Typhoon Top 7 DUO **67980** 1 - - C05 **1.477,98**



Typhoon Top 5 Duo



Limpiafondos recomendado para piscinas de hasta 80 m², con un peso mínimo y un diseño práctico y ergonómico, le permitirán dar una limpieza completa y perfecta a su piscina. Gracias a su sistema electrónico AquaSmart deja el suelo, la pared y la línea de flotación de la piscina totalmente limpios en un tiempo récord. El revolucionario sistema AquaSmart permite al limpiafondos cambiar de dirección en el fondo de la piscina sin necesidad de ningún otro mecanismo adicional.

También incorpora un eficaz sistema de limpieza basculante que unido a los dos cepillos PVA deja totalmente libre de suciedad cualquier superficie. Dispone de unos novedosos filtros de acceso superior que podrá limpiarlos de una forma mucho más sencilla, cómoda y sin entrar en contacto con la suciedad.

Incorpora 18 m de cable autoflotante y carrito de transporte. Funciona en ciclos de 1,5 / 2 horas e incluye indicador LED de limpieza de filtro y posibilidad de programación horaria.

EXTRAS:

- Indicador estado del filtro (LEDs).
- Posibilidad de trabajar con un reloj programador externo.
- Acceso Top.
- Cepillo extra basculante.

Código	Emb. Standard	Peso Kg Standard	Volumen m ³ Standard	Código Alf. num.	Precio 2020
--------	---------------	------------------	---------------------------------	------------------	-------------

Limpiafondos Typhoon Top 5 DUO **67979** 1 - - C05 **1.222,98**



Typhoon 4



Ideal para piscinas de hasta 60 m², este robot limpia a fondo toda la piscina gracias a su sistema electrónico combinado con su cepillo de PVA.

Viene con 14 m de cable y trabaja en un ciclo de 2-horas.

Rendimiento superior gracias a la precisión en los giros que permiten alcanzar todos los rincones de la piscina. Incorpora de serie el filtro de bolsa. Compatible filtro de cartucho KITO00181 no incluido en el modelo.

Piscinas hasta 60 m².

Limpia suelo y pared sin la línea de flotación.

Incorpora la tecnología AquaSmart.

Código	Emb. Standard	Peso Kg Standard	Volumen m ³ Standard	Código Alf. num.	Precio 2020
--------	---------------	------------------	---------------------------------	------------------	-------------

Limpiafondos Typhoon Top 4 **66019** 1 - - C05 **712,98**

LIMPIAFONDOS HIDRÁULICOS

- + Sistema de navegación X-drive: limpia todas las zonas de la piscina
- + Turbo aspiración: dos hélices de succión y una potente turbina de aspiración
- + Sistema de desplazamiento por correas para una perfecta estabilidad y adherencia
- + Mangueras Twist Lock: conexión segura sin pérdida de aspiración

MX8™



Mangueras Twist Lock



Adaptador cónico



Alargo 45°



Codo 45°



Regulador automático de caudal



Válvula de regulación automática de caudal (skimmer)

Tipo de piscinas	
Tipos	Piscinas enterradas privadas y piscinas fuera de suelo con paredes rígidas de hasta 12 x 6 m
Formas	Rectangulares, ovaladas y formas libres
Fondos	Plano, pendiente suave y pendiente compuesta
Revestimientos	Gresite, liner, casco de poliéster, PVC armado, hormigón pintado
Generalidades	
Zonas de limpieza	Fondo y paredes
Ciclo de limpieza	Se recomienda una filtración de 6h en 3 ciclos de 2 h
Fuente de energía	Equipo de filtración de la piscina
Desplazamiento	Aleatorio
Sistema de funcionamiento	Turbina de succión y 2 hélices de aspiración
Instalación	Por el usuario en la toma de limpiafondos o en el skimmer
Tipo de residuos aspirados	Finos, medianos
Número de productos por palet	30
Características técnicas	
Longitud de la manguera	12 secciones de 1 m
Dimensiones del limpiafondos (L x An x Al)	41 x 19 x 22 cm
Dimensiones del embalaje (L x An x Al)	102 x 23 x 37 cm
Peso del limpiafondos (cabezal)	3,2 kg
Peso con embalaje	9,5 kg
Capacidad de filtración	Circuito de filtración de la piscina
Cobertura de limpieza	36 cm
Potencia mín. req. de la bomba de filtración	3/4 CV (1 CV para piscinas de gresite)
Velocidad de desplazamiento	8 m/min

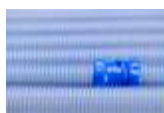

W78055

Limpiafondos MX8
Juego de 6 tubos de 1m Twist Lock

Código	Emb. Standard	Peso Kg Standard	Volumen m ³ Standard	Código Alfanum.	Precio 2020
W70668	1	9,5	0,086	Z01	489,00
W78055	1	-	-	R01	115,41

LIMPIAFONDOS HIDRÁULICOS

T3® Y T5® Duo

+ Diafragma DiaCyclone: aspiración aún más potente (+40%)

T3:

+ Disco con aletas: aumenta la movilidad del limpiafondos

T5 Duo:

+ Duo Traction Control: dos discos flexibles independientes que mejoran su movilidad y adherencia



Mangueras Twist Lock



Rueda anti-bloqueo



Medidor de caudal



Válvula de regulación automática de caudal (skimmer)

Modelos	T3®	T5®
Tipo de piscinas		
Tipos	Piscinas enterradas privadas y piscinas fuera de suelo con paredes rígidas de hasta 9 x 5 m	Piscinas enterradas privadas y piscinas fuera de suelo con paredes rígidas de hasta 12 x 6 m
Formas	Rectangulares, ovaladas	Rectangulares, ovaladas y formas libres
Fondos	Plano, pendiente suave	Plano, pendiente suave y pendiente compuesta
Revestimientos	Gresite, liner, casco de poliéster, PVC armado, hormigón pintado	Gresite, liner, casco de poliéster, PVC armado, hormigón pintado
Generalidades		
Zonas de limpieza	Fondo	Fondo y paredes
Ciclo de limpieza	Se recomienda una filtración de 6h en 3 ciclos de 2 h	Se recomienda una filtración de 6h en 3 ciclos de 2 h
Fuente de energía	Equipo de filtración de la piscina	Equipo de filtración de la piscina
Desplazamiento	Aleatorio	Aleatorio
Sistema de funcionamiento	Diafragma DiaCyclone	Diafragma DiaCyclone
Instalación	Por el usuario en la toma de limpiafondos o en el skimmer	Por el usuario en la toma de limpiafondos o en el skimmer
Tipo de residuos aspirados	Finos y medianos	Finos y medianos
Número de productos por palet	27	24
Características técnicas		
Longitud de la manguera	10 secciones de 1 m	12 secciones de 1 m
Dimensiones del limpiafondos (L x An x Al)	41 x 36 x 28 cm	44 x 43 x 22 cm
Dimensiones del embalaje (L x An x Al)	102,8 x 41,5 x 22,4 cm	99 x 45,5 x 29,5 cm
Peso del limpiafondos (cabezal)	1,2 kg	1,4 kg
Peso con embalaje	6,8 kg	8,4 kg
Capacidad de filtración	Circuito de filtración de la piscina	Circuito de filtración de la piscina
Cobertura de limpieza	30 cm	44 cm
Potencia mín. req. de la bomba de filtración	1/2 CV	3/4 CV
Velocidad de desplazamiento	6,5 m/min	6 m/min

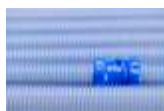

W78055

Limpiafondos T3
Limpiafondos T5 Duo

Juego de 6 tubos de 1m Twist Lock

Código	Emb. Standard	Peso Kg Standard	Volumen m ³ Standard	Código Alfanum.	Precio 2020
W70674	1	6,8	0,095	Z01	187,00
W78046	1	8,4	0,130	Z01	282,00
W78055	1	-	-	R01	115,41

LIMPIAFONDOS HIDRÁULICOS

Splasher



Splasher es un limpiafondos de aspiración hidráulica. Usa el sistema de filtración de la piscina para funcionar y recoger los residuos en el prefiltro de la bomba.

Está sencillamente conectado a la placa de aspiración del skimmer y funciona al mismo tiempo que la filtración de la piscina.

Su sistema de membranas garantiza un rendimiento óptimo y más silencioso.

Zonas que limpia: fondo y paredes.

Tipos de fondos de piscina: lisos o con una ligera pendiente.

Tamaño de la piscina: hasta 9 m de longitud.

Presión mínima necesaria de la bomba del filtro: ½ CV.

Incluida en el kit: manguera de 9,6 m.

	Código	Emb. Standard	Peso Kg Standard	Volumen m ³ Standard	Código Alfanum.	Precio 2020
Limpiafondos Splasher	66281	1	-	-	A05	165,55

Mamba



Mamba es un limpiafondos de aspiración hidráulica. Usa el sistema de filtración de la piscina para funcionar y recoger los residuos en el prefiltro de la bomba.

Está sencillamente conectado a la placa de aspiración del skimmer y funciona al mismo tiempo que la filtración de la piscina.

El diseño de doble aspiración de Mamba garantiza que a la bomba y el filtro nunca les falte agua. La válvula de desviación ajustable permite utilizar bombas de filtración con una capacidad tanto grande como pequeña.

Zonas que limpia: fondo y paredes.

Tipos de fondos de piscina: lisos o con una ligera pendiente.

Tamaño de la piscina: hasta 9 m de longitud.

Presión mínima necesaria de la bomba del filtro: ½ CV.

Incluidos en el kit: secciones de manguera de 12 x 80 cm, regulador de caudal, adaptador universal..

	Código	Emb. Standard	Peso Kg Standard	Volumen m ³ Standard	Código Alfanum.	Precio 2020
Limpiafondos Mamba	60092	1	8,1	0,061	A05	110,82

LIMPIAFONDOS POLARIS

 Polaris® QUATTROTM SPORT

La suciedad no podrá escapar



Bandeja filtrante de gran capacidad, fácil de limpiar

Se extrae con total facilidad y se limpia sin tocar los residuos con un simple chorro de agua.



Doble filtración

Recoge tanto los residuos gruesos como los más finos.

Cepillado activo

Elimina los residuos gracias a su cepillado activo.

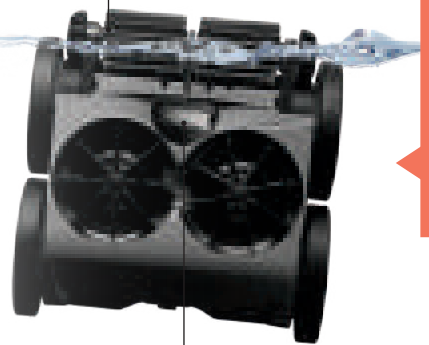

Boquilla de aspiración extra ancha y potencia de aspiración superior

Aspira con facilidad todo tipo de residuos, incluso los más gruesos.



Perfecta adherencia a las paredes de la piscina.

Sus 4 ruedas motrices le dan una gran agilidad para limpiar tanto el fondo como las paredes.



Navegación multidireccional

Limpieza rápida y óptima cobertura de toda la piscina.

Funciona con una bomba de presión adicional

LIMPIAFONDOS POLARIS

- + 3 jets, aspiración super potente
- + Boquilla de aspiración extra ancha y potencia de aspiración superior
- + Navegación multidireccional
- + Doble filtración

QUATTRO™



Accesorios incluidos



Bandeja con doble filtración 3,5L

Tipo de piscinas	
Tipo	Piscinas enterradas privadas de medidas estándar
Formas	Todo tipo de formas
Fondos	Fondo plano, pendiente suave, fosa de salto, pendiente compuesta, punta de diamante
Revestimientos	Gresite*, revestimiento, casco de poliéster, PVC armado, hormigón pintado
Generalidades	
Tipo de sistema	Hidráulico a presión
Desplazamiento	Aleatorio y multidireccional
Fuente de energía	Bomba adicional acoplada a la filtración
Aspiración	Sistema Venturi 3 jets
Recogida de los residuos	Bandeja filtrante rígida / Acceso superior
Características técnicas	
Equipo necesario*	Bomba de presión de 1 CV Polaris, Bomba de presión 1,5 CV o superior**
Presión de funcionamiento	2,2 bars
Línea específica toma de limpiafondos	Tubos rígidos 16 bars
Velocidad de desplazamiento	16 m / min
Dimensión de la aspiración	7 cm
Longitud de la manguera	9,60 m
Peso del limpiafondos	6.8 kg
Número de productos por palet	20

* Para mejorar la adherencia del limpiafondos en piscinas de gresite, le recomendamos reemplazar las llantas originales por llantas Positrax (vendidos como accesorio)

** si la distancia al local técnico es superior a 15 m.

Para un óptimo funcionamiento del limpiafondos a presión, le recomendamos que utilice una bomba de presión de 1.5 CV o superior.

Accesorios opcionales



	Código	Emb. Standard	Peso Kg Standard	Volumen m ³ Standard	Código Alfanum.	Precio 2020
Limpiafondos Polaris Quattro	WE000028	1	6,8	-	Z02	679,00
Filtro genérico	R0836300	1	-	-	R02	35,00
Filtro de residuos finos	R0836400	1	-	-	R02	35,00
Llantas PosiTrax (piscinas gresite)	W7230256	1	-	-	R02	Consultar

LIMPIAFONDOS POLARIS

- + 2 jets y cola de impulsión eficaz
- + Amplio canal de aspiración
- + Válvula de retroceso antibloqueo



Accesorios incluidos



Tipo de piscinas	
Tipo	Piscinas enterradas privadas de medidas estándar
Formas	Todo tipo de formas
Fondos	Fondo plano, pendiente suave, fosa de salto, pendiente compuesta, punta de diamante
Revestimientos	Gresite, liner, casco de poliéster, PVC armado, hormigón pintado
Generalidades	
Tipo de sistema	Hidráulico a presión
Desplazamiento	Aleatorio y marcha atrás automática
Fuente de energía	Bomba adicional acoplada a la filtración
Aspiración	Sistema Venturi 2 jets
Recogida de los residuos	Bolsa independiente + cola de impulsión
Características técnicas	
Equipo necesario*	Bomba de presión 1 CV Polaris
Presión de funcionamiento	2,2 bars
Línea específica toma de limpiafondos	Mangueras rígidas 16 bars
Velocidad de desplazamiento	15 m / min
Dimensión de la aspiración	7 cm
Longitud de la manguera	9,60 m
Peso del limpiafondos	3,2 kg
Número de productos por palet	36

Accesorios opcionales

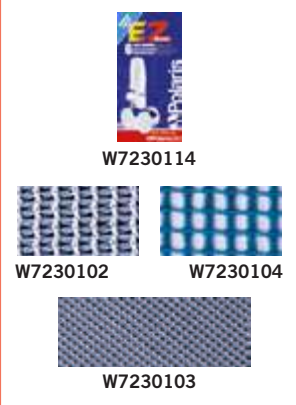

Limpiafondos Polaris 280

Bolsas filtro desechables (EZ Bag) (6 un.)

Bolsa estándar con cremallera
Bolsa de hojas
Bolsa ultrafina

Código	Emb. Standard	Peso Kg Standard	Volumen m ³ Standard	Código Alfanum.	Precio 2020
W7220000	1	3,2	-	Z02	499,00
W7230114	1	-	-	R02	64,70
W7230102	1	-	-	R02	64,70
W7230104	1	-	-	R02	66,31
W7230103	1	-	-	R02	61,99

LIMPIAFONDOS POLARIS

- + 3 jets de potencia y cola de impulsión eficaz
- + 3 ruedas motrices equipadas con neumáticos anchos
- + Válvula de retroceso antibloqueo
- + Correas de acero inoxidable

Polaris 3900 SPORT



Accesorios incluidos

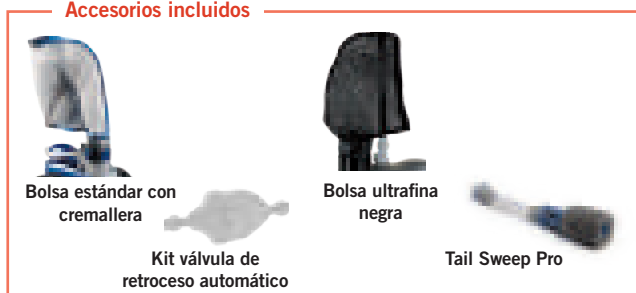

Tipo de piscinas	
Tipo	Piscinas enterradas privadas de medidas estándar
Formas	Todo tipo de formas
Fondos	Plano, pendiente suave, fosa de salto con pendiente compuesta o punta de diamante
Revestimientos	Gresite, liner, casco de poliéster, PVC armado, hormigón pintado
Generalidades	
Tipo de sistema	Hidráulico a presión
Desplazamiento	Aleatorio y marcha atrás automática
Fuente de energía	Bomba adicional acoplada a la filtración
Aspiración	Sistema Venturi 3 jets
Recogida de los residuos	Bolsa independiente + cola barreadora
Características técnicas	
Equipo necesario*	Bomba de presión 1 CV Polaris Bomba de presión 1,5 CV o superior**
Presión de funcionamiento	2,2 a 2,6 bars máx
Línea específica toma de limpiafondos	Mangueras rígidas 16 bars
Velocidad de desplazamiento	20 m / min
Dimensión de la aspiración	6 cm
Longitud de la manguera	9,60 m
Peso del limpiafondos	3,5 kg
Número de productos por palet	16

Accesorios opcionales

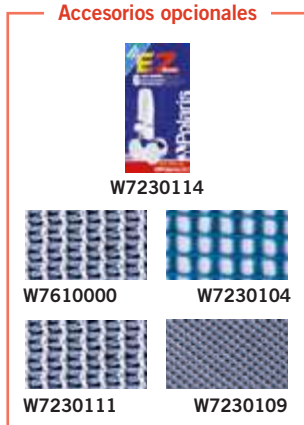

	Código	Emb. Standard	Peso Kg Standard	Volumen m ³ Standard	Código Alfanum.	Precio 2020
Limpiafondos Polaris 3900 SPORT	W7620000	1	-	-	Z02	629,00
Bolsas filtro desechables (EZ Bag) (6 un.)	W7230114	1	-	-	R02	64,70
Bolsa estándar doble capac. con cremallera	W7230102	1	-	-	R02	64,70
Bolsa estándar	W7230111	1	-	-	R02	64,70
Bolsa de hojas	W7230104	1	-	-	R02	66,31
Bolsa ultrafina	W7230103	1	-	-	R02	61,99

ACCESORIOS LIMPIAFONDOS POLARIS

- + Adaptable a todo tipo de tratamiento del agua
- + Robusta, fiable, potente y silenciosa
- + Distancia máxima a la piscina 20 metros
- + Kit de conexión "Quick Connect" incluido

Bomba Polaris



Generalidades	
Potencia	1 CV monofase
Tipo	Multicelular
Cuerpo turbina	Noryl®
Composición	Bomba + Kit conexión rápida (BPK)
Peso	11 kg
Garantía	2 años
Características técnicas	
Alimentación	220-240 V
Consumo	0,75 kW
Eje turbina	Inox AISI 420
RPM	2800 rpm
Intensidad nominal	5,3 A
Índice de protección	Estanqueidad IP-55

	Código	Emb. Standard	Peso Kg Standard	Volumen m ³ Standard	Código Alfanum.	Precio 2020
Bomba Polaris	W4530248	1	-	-	Z02	446,00

- + Calidad, eficacia y diseño Polaris
- + Programación independiente del sistema de filtración
- + Dispositivo seguro y fácil de utilizar
- + Evita un consumo eléctrico innecesario y un desgaste prematuro del limpiafondos por sobreutilización

Cuadro eléctrico Polaris



Generalidades	
Dimensiones (L x An x Al)	220 x 200 x 200 mm
Peso	1 kg
Garantía	2 años
Características técnicas	
Alimentación	230 V / 50 Hz monofásico
Disyuntor	4 a 6,3 A
Interruptor	Auto / paro / manual
Índice de protección	Estanqueidad IP-65
Instalación	30 mA

	Código	Emb. Standard	Peso Kg Standard	Volumen m ³ Standard	Código Alfanum.	Precio 2020
Cuadro eléctrico Polaris	W2520001	1	-	-	Z02	214,00

MATERIAL DE LIMPIEZA - GAMA BLUE LINE

Blue Line

ASTRALPOOL



Limpiafondos manuales Blue Line - fijación por clip



69661

Limpiafondos flexible 350 1½"
Limpiafondos aluminio 350 1½"

Código	Emb. Standard	Peso Kg Standard	Volumen m³ Standard	Código Alfanum.	Precio 2020
69661	6	6,6	0,053	A02	23,93
69673	-	-	-	A02	34,54



69673

Cepillos de pared Blue Line - fijación por clip



69656

Cepillo de pared (48 cm) mango ajustable
Cepillo de pared (50 cm) mango fijo
Cepillo manual multifunción

Código	Emb. Standard	Peso Kg Standard	Volumen m³ Standard	Código Alfanum.	Precio 2020
69656	12	2,5	0,04	A02	13,19
69658	12	3,9	0,04	A02	10,67
69669	-	-	-	A02	5,95



69658



69669

Recojehojas Blue Line - fijación por clip



69656

Recojehojas plano de plástico
Recojehojas de bolsa de plástico mango fijo

Código	Emb. Standard	Peso Kg Standard	Volumen m³ Standard	Código Alfanum.	Precio 2020
69665	-	-	-	A02	10,18
69666	-	-	-	A02	11,16



69666

Mangos Blue Line - fijación por clip



69659 - 69660

Mango aluminio fácil regulación 1,8 - 3,6 m
Mango aluminio fácil regulación 2,4 - 4,8 m

Código	Emb. Standard	Peso Kg Standard	Volumen m³ Standard	Código Alfanum.	Precio 2020
69659	-	-	-	A02	24,31
69660	-	-	-	A02	29,66

Soporte de pared para material de limpieza Blue Line



69662

Soporte de pared para material de limpieza

Compatible sólo para material Blue Line conexión clip.

Código	Emb. Standard	Peso Kg Standard	Volumen m³ Standard	Código Alfanum.	Precio 2020
69662	-	-	-	A02	14,49

MATERIAL DE LIMPIEZA - GAMA BLUE LINE

Blue Line



Limpiafondos aluminio Blue Line - fijación por palomilla



Limpiafondos aluminio 350 1½"

Código	Emb. Standard	Peso Kg Standard	Volumen m ³ Standard	Código Alfanum.	Precio 2020
69694	-	-	-	A02	34,54

Cepillo de pared Blue Line - fijación por palomilla



Cepillo de pared

Código	Emb. Standard	Peso Kg Standard	Volumen m ³ Standard	Código Alfanum.	Precio 2020
69698	-	-	-	A02	12,95

Recogehojas Blue Line - fijación por palomilla



69692

Recogehojas plano de plástico
Recogehojas de bolsa de plástico mango fijo (palomilla)

Código	Emb. Standard	Peso Kg Standard	Volumen m ³ Standard	Código Alfanum.	Precio 2020
69692	-	-	-	A02	10,92
69693	-	-	-	A02	11,99



69693

Mango Blue Line - fijación por palomilla



69968 - 69969

Mango aluminio fácil regulación 1,8+1,8 m
Mango aluminio fácil regulación 2,4+2,4 m

Código	Emb. Standard	Peso Kg Standard	Volumen m ³ Standard	Código Alfanum.	Precio 2020
69968	-	-	-	A02	24,31
69969	-	-	-	A02	29,66

Dosificador de pastillas Blue Line

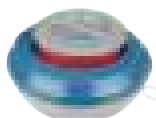

Dosificador de pastillas

Código	Emb. Standard	Peso Kg Standard	Volumen m ³ Standard	Código Alfanum.	Precio 2020
69668	-	-	-	A02	7,57



MATERIAL DE LIMPIEZA - GAMA SHARK

Limpiafondos Shark - fijación por clip o palomilla

	Código	Emb. Standard	Peso Kg Standard	Volumen m ³ Standard	Código Alfanum.	Precio 2020
Limpiafondos Flexo Shark	36618	6	9,9	0,04	A02	57,72
Limpiafondos Oval Shark	40997	5	6,4	0,04	A02	33,62
Limpiafondos Aluminio inyectado Shark	41625	4	6,5	0,035	A02	76,50
Limpiafondos Triangular Shark	36619	4	5,2	0,04	A02	28,28



36618



40997



41625



36619

Cepillos Shark - fijación por clip o palomilla

	Código	Emb. Standard	Peso Kg Standard	Volumen m ³ Standard	Código Alfanum.	Precio 2020
Cepillo curvo especial fondo Shark	36615	10	3,7	0,04	A02	18,63
Cepillo curvo fondo / paredes Shark	36616	15	4,2	0,04	A02	16,61
Cepillo para esquinas con aspiración Shark	36617	12	2,4	0,04	A02	14,96



36615



36616



36617

Recogehojas Shark - fijación por clip o palomilla

	Código	Emb. Standard	Peso Kg Standard	Volumen m ³ Standard	Código Alfanum.	Precio 2020
Recogehojas de superficie Shark	36613	15	6,2	0,14	A02	18,05
Recogehojas de fondo Shark	36614	15	6,5	0,14	A02	26,09



36613



36614

Mango telescópico Shark - fijación por clip o palomilla

	Código	Emb. Standard	Peso Kg Standard	Volumen m ³ Standard	Código Alfanum.	Precio 2020
Mango telescópico Shark 1,8 - 3,6 m	38422	10	11,7	0,05	A02	57,22
Mango telescópico Shark 2,4 - 4,8 m	38423	10	14,4	0,06	A02	64,25



38422 - 38423

Dosificador flotante para 5 pastillas 200 g Shark

	Código	Emb. Standard	Peso Kg Standard	Volumen m ³ Standard	Código Alfanum.	Precio 2020
Dosificador flotante para 5 pastillas 200 g Shark	36620	1	-	-	A02	15,26



Termómetro analógico sumergible Shark

	Código	Emb. Standard	Peso Kg Standard	Volumen m ³ Standard	Código Alfanum.	Precio 2020
Termómetro analógico sumergible Shark	36622	10	2,8	0,04	A02	52,41





MATERIAL DE LIMPIEZA - GAMA CLASSIC

Limpiafondos Classic - fijación por clip



01355 - 01356

Limpiafondos Aluminio extrusionado Classic 350 mm conexión 1½"

Limpiafondos Aluminio extrusionado Classic 450 mm conexión 2"

Código	Emb. Standard	Peso Kg Standard	Volumen m³ Standard	Código Alfnum.	Precio 2020
01355	4	10,2	0,04	A02	121,99
01356	4	12,2	0,06	A02	194,17

Cepillos Classic - fijación por clip



01405



01407

Cepillo recto 330 mm pelo PP Classic

Cepillo recto 165 mm pelo inox Classic

Código	Emb. Standard	Peso Kg Standard	Volumen m³ Standard	Código Alfnum.	Precio 2020
01405	-	-	-	A02	18,63
01407	20	9,0	0,018	A02	89,12

Borrador Pool'Gom

New

Borrador para la limpieza de piscinas de liner y de gresite. Se suministra en caja de 36 unidades y cada unidad se compone de 3 borradores. Precio mostrado por unidad.

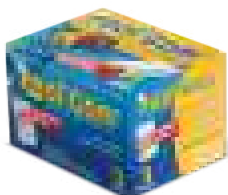

Código	Emb. Standard	Peso Kg Standard	Volumen m³ Standard	Código Alfnum.	Precio 2020
68109	36	-	-	A02	8,91

Recogehojas Classic - fijación por clip



Recogehojas de superficie Classic con mango incorporado

Recogehojas de fondo Classic

Código	Emb. Standard	Peso Kg Standard	Volumen m³ Standard	Código Alfnum.	Precio 2020
01400	1	-	-	A02	28,18
01397	1	-	-	A02	28,15

Mango fijo Classic - fijación por clip



Mango fijo Classic 2,5 m

Código	Emb. Standard	Peso Kg Standard	Volumen m³ Standard	Código Alfnum.	Precio 2020
01365	12	10,2	0,06	A02	40,26

Mango telescópico Classic - fijación por clip o palomillas



28477EM09 - 28478EM09

Mango telescópico Classic 1,8 - 3,6 m

Mango telescópico Classic 2,4 - 4,8 m

Código	Emb. Standard	Peso Kg Standard	Volumen m³ Standard	Código Alfnum.	Precio 2020
28477EM09	1	-	-	A02	35,45
28478EM09	1	-	-	A02	43,90

Adaptador mango



Para conectar accesorio palomillas a mango clip o accesorio clip a mango palomillas.

Adapta el mango de conexión clip a palomillas

Código	Emb. Standard	Peso Kg Standard	Volumen m³ Standard	Código Alfnum.	Precio 2020
14592	48	3,36	0,01	A02	23,05

CLASSIC
ASTRALPOOL

MATERIAL DE LIMPIEZA - GAMA CLASSIC

Limpiafondos Classic - fijación por palomillas



Limpiafondos Flexo liner

Código	Emb. Standard	Peso Kg Standard	Volumen m ³ Standard	Código Alfanum.	Precio 2020
01351	4	-	-	A02	67,45
01353	4	11,8	0,04	A02	113,31
01354	4	15,5	0,06	A02	192,39
08661	4	15,5	0,06	A02	236,99

Limpiafondos Aluminio extrusionado

350 mm conexión 1½"

450 mm conexión 2"

450 mm conexión 1½"



01349



01353

16601

Longitud 800 mm

Arrastre con cable (00210 no incluido)

Con horquilla

Código	Emb. Standard	Peso Kg Standard	Volumen m ³ Standard	Código Alfanum.	Precio 2020
01357	1	13,0	0,03	A02	570,82
16601	1	13,0	0,03	A02	790,45

Longitud 450 mm

Con horquilla, conexión 1½" - 2"

01358	4	13,6	0,05	A02	430,54
-------	---	------	------	-----	--------

01357

01357



01358

Cepillos Classic - fijación por palomillas



01406

Cepillo recto 330 mm pelo PP



01404

Cepillo curvo fondo/paredes

Código	Emb. Standard	Peso Kg Standard	Volumen m ³ Standard	Código Alfanum.	Precio 2020
01406	1	-	-	A02	18,63
01404	1	-	-	A02	22,89

Recogehojas Classic - fijación por palomillas



01398

Recogehojas de superficie



01396

Recogehojas de fondo

Código	Emb. Standard	Peso Kg Standard	Volumen m ³ Standard	Código Alfanum.	Precio 2020
01398	1	-	-	A02	20,16
01396	1	-	-	A02	29,00

Mango fijo Classic - fijación por palomillas



Mango fijo 2,5 m

Código	Emb. Standard	Peso Kg Standard	Volumen m ³ Standard	Código Alfanum.	Precio 2020
01364	20	11,4	0,06	A02	42,15



MATERIAL DE LIMPIEZA - GAMA CLASSIC

Mango telescópico Classic - fijación por clip o palomillas

	Código	Emb. Standard	Peso Kg Standard	Volumen m ³ Standard	Código Alfanum.	Precio 2020
Mango telescópico Classic 1,8 - 3,6 m	28477EM09	1	-	-	A02	35,45
Mango telescópico Classic 2,4 - 4,8 m	28478EM09	1	-	-	A02	43,90



Mango telescópico Classic - fijación por palomillas

	Código	Emb. Standard	Peso Kg Standard	Volumen m ³ Standard	Código Alfanum.	Precio 2020
Mango telescópico Classic 1,8 - 3,6 m	01359	12	13,4	0,05	A02	76,10
Mango telescópico Classic 2,4 - 4,8 m	01360	12	16,2	0,06	A02	89,88



Mango telescópico reforzado Classic

	Código	Emb. Standard	Peso Kg Standard	Volumen m ³ Standard	Código Alfanum.	Precio 2020
Mango telescópico reforzado, aluminio						
2,5 - 5 m	01361	5	16,0	0,04	A02	131,96
3,75 - 7,5 m	15838	1	6,0	0,01	A02	239,23
5 - 10 m	01362	1	6,5	0,02	A02	298,64
6,5 - 13 m	01363	1	8,4	0,02	A02	333,46



Adaptador mango

Para conectar accesorio palomillas a mango clip o accesorio clip a mango palomillas.

	Código	Emb. Standard	Peso Kg Standard	Volumen m ³ Standard	Código Alfanum.	Precio 2020
Adapta el mango de conexión palomillas a clip	08465	35	2,55	0,01	A02	9,77
Adapta el mango reforzado de conexión palomillas a clip	17937	38	2,66	0,01	A02	44,81



Termómetro cilíndrico flotante

Escalas Celsius y Fahrenheit.

Código	Emb. Standard	Peso Kg Standard	Volumen m ³ Standard	Código Alfanum.	Precio 2020
20594	20	2,1	0,032	A02	24,69

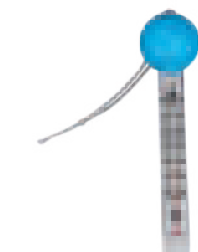

Termómetro flotante

Escala Celsius.

Código	Emb. Standard	Peso Kg Standard	Volumen m ³ Standard	Código Alfanum.	Precio 2020
01410	6	0,7	0,010	A02	24,83

CLASSIC
ASTRALPOOL

MATERIAL DE LIMPIEZA - GAMA CLASSIC

Termómetros flotantes ZOO



Escalas Celsius y Fahrenheit.

Basic Line. Expositor sobremesa.
Incluye modelos pato, delfín, rana y ballena

Modelo Pato

Modelo Delfín

Modelo Rana

Modelo Ballena

Código	Emb. Standard	Peso Kg Standard	Volumen m ³ Standard	Código Alfanum.	Precio 2020
66058	24	1,6	0,08	A02	102,69
38613	24	3,5	0,05	A02	6,64
58652	24	3,5	0,05	A02	6,64
58653	24	3,5	0,05	A02	6,64
58654	24	3,5	0,05	A02	6,64

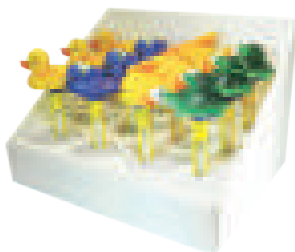

Manguera autoflotante

Fabricada en polietileno de color azul.

Ø 38 mm (1½")

Ø 50 mm (2")

Código	Emb. Standard	Peso Kg Standard	Volumen m ³ Standard	Código Alfanum.	Precio 2020
01372	30 m	8,0	0,108	A02	5,63
01373	30 m	14,0	0,192	A02	8,19



Manguera autoflotante

Fabricada en polietileno de color azul. Incluye terminales, excepto en la manguera de 30 m (01374, 01379).

Ø 38 mm (1½")

30 m

15 m

12 m

10 m

8 m

Ø 50 mm (2")

30 m

Código	Emb. Standard	Peso Kg Standard	Volumen m ³ Standard	Código Alfanum.	Precio 2020
01374	1	12,0	0,192	A02	145,99
01375	1	5,6	0,192	A02	83,43
01376	1	4,5	0,192	A02	65,31
01377	1	3,0	0,192	A02	56,10
01378	1	3,0	0,192	A02	51,43
01379	1	15,0	0,240	A02	258,98



Enrollador de manguera

Para mangueras de hasta 15 metros.

Enrollador de manguera

Código	Emb. Standard	Peso Kg Standard	Volumen m ³ Standard	Código Alfanum.	Precio 2020
66042	1	2,4	0,05	A02	47,29



Terminales manguera

En PVC flexible de color azul

Para manguera Ø 38 mm (01372)

Para manguera Ø 50 mm (01373)

En PVC flexible de color blanco

Para manguera Ø 38 mm (01374-01375-01376-01377-01378)

Para manguera Ø 50 mm (01379)

Código	Emb. Standard	Peso Kg Standard	Volumen m ³ Standard	Código Alfanum.	Precio 2020
01385	12	2,0	0,003	A02	3,99
01386	12	3,0	0,010	A02	11,66
01387	12	2,0	0,030	A02	3,45
01388	1	0,10	0,0001	A02	9,76



01388

Raccord enlace

En ABS blanco.

Para manguera Ø 38 mm, rosca 1½"

Código	Emb. Standard	Peso Kg Standard	Volumen m ³ Standard	Código Alfanum.	Precio 2020
01393	12	1,0	0,006	A02	2,93



MATERIAL DE LIMPIEZA - ZODIAC

- + Limpieza de espacios reducidos y de partes concretas de la piscina
- + Limpiafondos manual simple y eficaz. Sin ninguna conexión
- + Los residuos aspirados quedan retenidos en su propio filtro de acero inox.

Spa Wand



Filtro de acero



2 boquillas de limpieza



Soporte mural



Tipo de piscinas	
Tipo	Piscinas enterradas privadas y piscinas fuera de suelo con paredes rígidas, spas, escaleras, rebosaderos y bloques de filtración
Formas	Todo tipo de formas
Fondos	Todo tipo
Revestimientos	Gresite, liner, casco de poliéster, PVC armado, hormigón pintado
Generalidades	
Fuente de energía	Limpiafondos manual
Instalación	Por el usuario
Tipo de residuos aspirados	Polvo, insectos, gravilla, hojas...
Características técnicas	
Dimensiones del limpiafondos (L x An x Al)	7 x 7 x 144 cm
Dimensiones del embalaje (L x An x Al)	8 x 9 x 146 cm
Peso del limpiafondos (cabezal)	1,2 kg

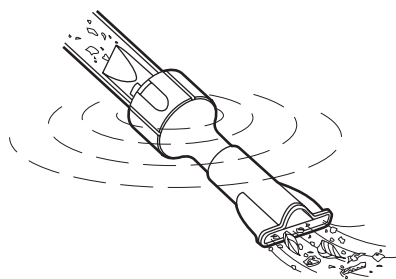

Boquilla plana: ideal para aspirar los residuos que estan en la superficie o suspendidos en el agua.

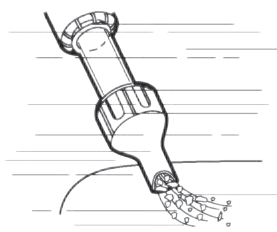

Boquilla de doble uso: para limpiar los residuos del fondo y otra para los de la superficie.

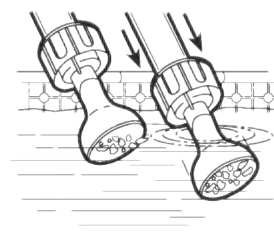

Código	Emb. Standard	Peso Kg Standard	Volumen m ³ Standard	Código Alfanum.	Precio 2020
--------	---------------	------------------	---------------------------------	-----------------	-------------

W9320018 12 - - Z01 66,00

Spa Wand



MATERIAL DE ILUMINACIÓN

- 310 • Iluminación LED - LumiPlus
- 322 • Iluminación LED - Sistemas de control
- 324 • Iluminación por LEDs - Tablas de precios
- 330 • Iluminación halógena
- 334 • Iluminación halógena - Tablas de precios
- 336 • Nichos
- 337 • Nichos - Tablas de precios
- 338 • Transformadores y accesorios

ILUMINACIÓN LED - LUMIPLUS



AstralPool LumiPlus es la familia más extensa del mercado de luminarias subacuáticas para piscinas públicas, comerciales y residenciales.

Toda la familia **LumiPlus** está realizada con LEDs y componentes electrónicos de alta calidad y son fabricados íntegramente en la UE bajo sus estándares de calidad.

La familia **AstralPool LumiPlus** ofrece:

- Mayor eficiencia energética.
- Grandes prestaciones lumínicas con la incorporación de la tecnología Top Quality Lighting (TQL).
- Mejora la eficiencia energética en la instalación con el uso de lámparas y proyectores Lumiplus DC alimentados con fuentes de alimentación de corriente continua (24VDC).
- Gran control sobre la familia con la inclusión del concepto Internet of Pools (IoP) de Fluidra Connect.
- Protección IP68.

La gama más completa según tipo de piscina

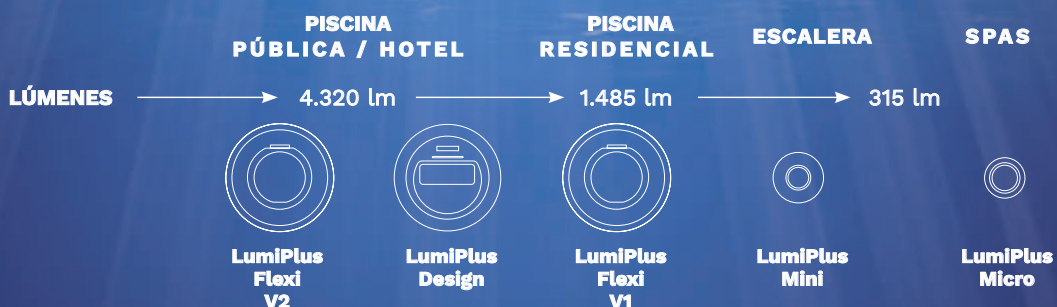

PROYECTOR

LumiPlus Flexi New

La solución LED que se adapta a todo tipo de piscinas

Los nuevos proyectores LumiPlus: FlexiNiche, FlexiSlim y FlexiRapid se caracterizan por su acabado más estético y por su gran adaptabilidad a cualquier tipo de piscina nueva o existente, liner u hormigón y con instalación a nicho, superficie o boquilla.

“Flexibilidad máxima con el nuevo sistema LumiPlus Flexi de Astralpool”



BLANCO

GRIS ANTRACITA

BEIGE

GRIS CLARO



PROYECTOR

LumiPlus Flexi

La solución LED que se adapta a todo tipo de piscinas



La nueva familia de proyectores LumiPlus Flexi: FlexiNiche, FlexiSlim y FlexiRapid se caracteriza por su gran adaptabilidad a cualquier tipo de piscina nueva o existente, liner u hormigón y con instalación a nicho, superficie o boquilla.

Flexibilidad máxima con el nuevo sistema LumiPlus Flexi de AstralPool.

Ideal para piscinas públicas/hoteles y piscinas residenciales, en sus versiones V2 y V1 respectivamente.

Lumiplus Flexi se compone de 3 piezas

1



Punto de luz

2



Nicho

3



Embellecedor

Para la correcta instalación es necesario disponer de los 3 elementos en los FlexiNiche y FlexiRapid.

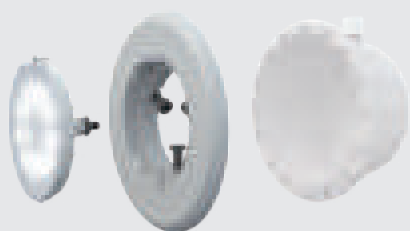

LumiPlus FlexiNiche



LumiPlus FlexiSlim

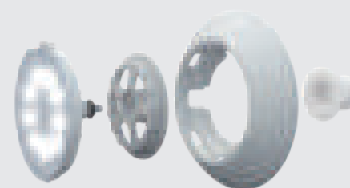

LumiPlus FlexiRapid

* Resistente al agua con sal

ILUMINACIÓN LED - LUMIPLUS

Proyectores LumiPlus Flexi - La solución LED que se adapta a todo tipo de piscinas



La nueva familia de proyectores LumiPlus Flexi - FlexiNiche, FlexiSlim, FlexiRapid - se caracteriza por su gran adaptabilidad a cualquier tipo de piscina nueva o existente, liner u hormigón, y con instalación a nicho, superficie o boquilla. La flexibilidad es máxima con el nuevo sistema LumiPlus Flexi. Ideal para piscinas públicas / hoteles y piscinas residenciales, en sus versiones V2 y V1 respectivamente.

Nota: para iluminar correctamente una piscina se recomienda instalar un proyector de la familia LumiPlus V1 cada 20 m² de superficie de agua, o un proyector LumiPlus Flexi V2 cada 25 m² de superficie de agua. Los proyectores deben instalarse siempre sumergidos en agua.

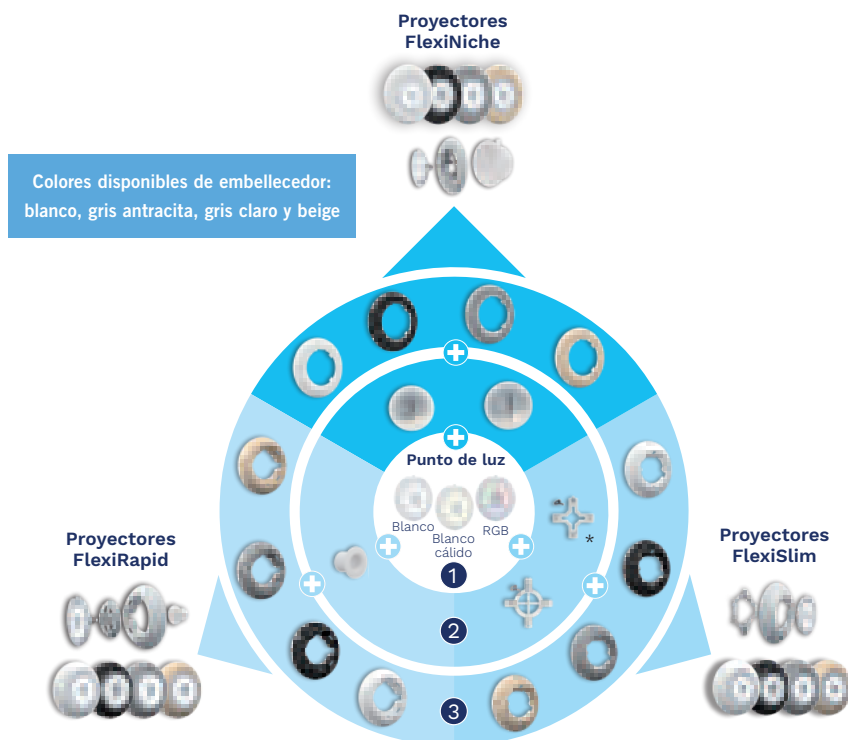

Usando el configurador **LumiPlus Flexi** podrás elegir el Proyector LED que mejor se ajuste a tus necesidades en solo 6 pasos.

Encuentra todas estas herramientas de cálculo en: <https://www.astralpool.com/en/calculation-tools/> y en la aplicación **ToolBox Fluidra**.



	LumiPlus FlexiNiche	LumiPlus FlexiSlim	LumiPlus FlexiRapid
Tipo de instalación	Nichos de Ø180 a 230	Paredes	Boquilla
Ø embellecedor	294 mm	290 mm	257 mm
Profundidad del embellecedor	20 mm	51 mm	48 mm

¿Cómo instalar?

LumiPlus FlexiNiche	LumiPlus FlexiSlim	LumiPlus FlexiRapid
LumiPlus FlexiNiche	LumiPlus FlexiSlim	LumiPlus FlexiRapid



Los modelos de luz RGB son compatibles con Fluidra Connect.



Resistentes al agua de mar.



* Entregado con el frontal

ILUMINACIÓN LED - LUMIPLUS

Proyectores LumiPlus Flexi - Guía de selección



Sigue los siguientes pasos para elegir la solución LumiPlus Flexi que mejor se adapta a tu piscina:

		Nicho				Paredes				Boquilla			
1 Selecciona el color de la luz	RESIDENCIAL V1 Blanco 1.485 lm / RGB 1.100 lm	PÚBLICA / HOTEL V2 Blanco 4.320 lm / RGB 2.544 lm		RESIDENCIAL V1 Blanco 1.485 lm / RGB 1.100 lm	PÚBLICA / HOTEL V2 Blanco 4.320 lm / RGB 2.544 lm		RESIDENCIAL V1 Blanco 1.485 lm / RGB 1.100 lm	PÚBLICA / HOTEL V2 Blanco 4.320 lm / RGB 2.544 lm					
	V1 - AC	V1 - DC	V2 - AC	V2 - DC	V1 - AC	V1 - DC	V2 - AC	V2 - DC	V1 - AC	V1 - DC	V2 - AC	V2 - DC	
	Blanco 16W (24VA) 	Blanco 14W 	Blanco 32W (42VA) 	Blanco 32W 	Blanco 16W (24VA) 	Blanco 14W 	Blanco 32W (42VA) 	Blanco 32W 	Blanco 16W (24VA) 	Blanco 14W 	Blanco 32W (42VA) 	Blanco 32W (42VA) 	
	Blanco cálido 16W (24VA) 	Blanco cálido 14W 	Blanco cálido 32W (42VA) 	Blanco cálido 32W 	Blanco cálido 16W (24VA) 	Blanco cálido 14W 	Blanco cálido 32W (42VA) 	Blanco cálido 32W 	Blanco cálido 16W (24VA) 	Blanco cálido 14W 	Blanco cálido 32W (42VA) 	Blanco cálido 32W 	
	RGB 22W (29VA) 		RGB 43W (54VA) 		RGB 22W (29VA) 		RGB 43W (54VA) 		RGB 22W (29VA) 		RGB 43W (54VA) 		
Wireless 22W (29VA) 		RGB-DMX 43W (54VA) 		Wireless 22W (29VA) 		RGB-DMX 43W (54VA) 		Wireless 22W (29VA) 		RGB-DMX 43W (54VA) 			
2 Selecciona el modelo según tipo de instalación	<p>Modelos de Ø230 mm</p>		<p>Modelos de Ø180 mm</p>		<p>Compatible con los acoples de los proyectores Flat, Extraflat y Slim de AstralPool</p>			<p>Adaptador FlexiSlim piscina nueva</p>		<p>Cualquier boquilla con rosca interior de 1 1/2"</p>			
	3 Selecciona el color del embellecedor	FlexiNiche <p>BLANCO GRIS ANTRACITA BEIGE GRIS CLARO</p>				FlexiSlim <p>BLANCO GRIS ANTRACITA BEIGE GRIS CLARO</p>				FlexiRapid <p>BLANCO GRIS ANTRACITA BEIGE GRIS CLARO</p>			

Todos los modelos de luz RGB son compatibles con Fluidra Connect.

Resistentes al agua de mar.



Fuente de alimentación suministrada con los puntos de luz FLEXI DC

Nota: AC: corriente alterna. DC: corriente continua.

ILUMINACIÓN LED - LUMIPLUS

Proyectores LumiPlus Flexi - Elementos necesarios para instalar un LumiPlus Flexi



Elija entre los elementos según su necesidad:

- Piscina Nueva - versión FlexiNiche o FlexiRapid: 1+2+3
- Piscina Nueva - versión FlexiSlim: 1+3
- Renovación sin cambio de nicho: 1+3

1 PUNTO DE LUZ		Código	Código
		V1	V2
	Punto de luz LumiPlus Flexi Blanco AC	71200	71233
	Punto de luz LumiPlus Flexi Blanco Cálido AC	71200WW	71233WW
	Punto de luz LumiPlus Flexi Blanco DC	71201	71202
	Punto de luz LumiPlus Flexi Blanco Cálido DC	71201WW	71202WW
	Punto de luz LumiPlus Flexi RGB AC*	71203	71204
	Punto de luz LumiPlus Flexi RGB Wireless AC*	71205	
	Punto de luz LumiPlus Flexi RGB Wireless AC 1 PL + 1 Control Motion	71206	
	Punto de luz LumiPlus Flexi RGB Wireless AC 2 PL + 1 Control Motion	71207	
	Punto de luz LumiPlus Flexi RGB DMX AC*		71208

Los puntos de luz incorporan un cable de 2,5 m de longitud. Cables de 5m, 10m y 15m disponibles sobre pedido.
* Elegir el mando más adecuado (ver apartado de sistemas de control).

2 NICHOS		Código	Código
		NICHO Ø180	NICHO Ø230
	Nicho para piscina de hormigón	59813	00349
	Nicho para piscina prefabricada con insertos	59814	00364/17805/72261 ⁽¹⁾
	Nicho para piscina prefabricada sin insertos	59815	28887
	Nicho para piscina de paneles con insertos		23671
	Nicho para piscina de paneles sin insertos		23670
	BOQUILLA RAPID		
	Boquilla para piscina de hormigón con Boquilla Rosca 1 ½" Tubo Ø63 PN-6		35418
	Boquilla para piscina de hormigón con Boquilla Rosca 1 ½" Tubo Ø63 PN-10		35421
	Boquilla para piscina prefabricada con Liner Boquilla Rosca 1 ½"		27084
	Boquilla para piscina prefabricada de Poliéster Boquilla		38805

Disponibles otros tipos de Nicho Ø230 y también Ø180 (ver catálogo).

3 EMBELLECEDOR		Código
		NICHO Ø230 - Ø180
	Blanco	71209
	Beige	71209CL090
	Gris claro	71209CL129
	Gris antracita	71209CL144
	SLIM	
	Blanco	71210
	Beige	71210CL090
	Gris claro	71210CL129
	Gris antracita	71210CL144
	RAPID	
	Blanco	71211
	Beige	71211CL090
	Gris claro	71211CL129
	Gris antracita	71211CL144

CONJUNTOS DE EMBELLECEDOR BLANCO + PUNTO DE LUZ BLANCO		Código	Código
		BLANCO AC	BLANCO DC
	Conjuntos de embellecedor blanco + punto de luz FlexiNiche blanco	71212	71213
	Conjuntos de embellecedor blanco + punto de luz FlexiSlim blanco	71214	71215
	Conjuntos de embellecedor blanco + punto de luz FlexiRapid blanco	71216	71217
	Kit FlexiNiche blanco + Kit Vulcanizado (para convertir de halógeno a LED)*	71212K*	

AC - Corriente alterna DC - Corriente continua *Los 2 componentes del kit se entregan por separado ⁽¹⁾ Tornillo Parker

ILUMINACIÓN LED - LUMIPLUS

Proyector Design



Para iluminar correctamente una piscina se recomienda instalar un proyector de la familia LumiPlus Design cada 25 m2 de superficie de agua.
 Nota: recomendaciones válidas para piscinas con colores claros y para proyectores con luz blanca, sobredimensionar en colores RGB. En piscinas de colores oscuros o de acero inoxidable se recomienda sobredimensionar la proporción de proyectores por m².

Siempre se debe instalar el proyector bajo el agua.

Proyectores para su instalación en nicho tipo "Design" (no incluido).

El modelo RGB es compatible con los controles LumiPlus Eco, LumiPlus Top, LumiPlus LED APP y LumiPlus Modbus. El modelo RGB DMX necesita el Modulador Lumiplus DMX 41107.

	Color Luz	Tipo embellecedor		Consumo	Flujo luminoso	Tensión nominal: 12V AC. Protección: IPX8. Incluye cable 2,5 m H07RN-F 2x1,5 mm². Disponible kit adaptador para otros tipos de nichos de diámetro 180 a 190 mm.
		Blanco	Efecto Inox			
	RGB DMX	59811	59809	40W (55VA)	2544 lm	
	Blanco	59807	59805	45W (50VA)	4320 lm	
	RGB 	59803	59801	40W (55VA)	2544 lm	

Nichos para Proyector Design

	Nichos				Compatible con: Gama Lumiplus Design . Compatible con la mayoría de nichos de Ø180 a Ø190 mm del mercado (Hugo Lahme, MTS Productksts, Wibre...).
	Piscina hormigón	Piscina prefabricada		Kit fijación para otros nichos	
		Con insertos	Sin insertos		
	59813	59814	59815	59818*	

Fluidra Connect Compatible si es instalado con el Modulador LumiPlus RGB + Módulo Fluidra Connect

Resistente al agua de mar

ILUMINACIÓN LED - LUMIPLUS



Proyector PAR56 de acero inoxidable – AISI-316

Para iluminar correctamente una piscina se recomienda: instalar un proyector de la familia LumiPlus V1 cada 20 m² de superficie de agua, o un proyector LumiPlus V2 cada 25 m² de superficie de agua. Estas recomendaciones son válidas para piscinas con colores claros y para proyectores con luz blanca; sobredimensionar en colores RGB, en piscinas de colores oscuros o de acero inoxidable. Siempre se deben instalar los proyectores bajo el agua.

Suministrado con cable y conexión pasacables rosca PG16 con convertidor PG16 a M25.

Nicho no suministrado – a instalar con el nicho Inoxidable 54102 para piscinas de hormigón o 54103 para piscinas de liner / prefabricadas.

El modelo RGB es compatible con los controles LumiPlus Eco, LumiPlus Top, LumiPlus LED APP y LumiPlus Modbus.

Proyector PAR56 de acero inoxidable						
Color Luz	Embellecedor	Consumo	Flujo luminoso			
		54094	54099	27W (37VA)	1100 lm	RGB: Tensión nominal: 12 V AC. Protección IPX8 Incluye 2,5 m H07RN-F 2x cable de 1,5 mm ² . Blanco (lámpara AC): Tensión nominal: 12 V DC. Protección IPX68 Incluye: cable 2,5 m H07RN-F 2x1,5 mm ² . Blanco (lámpara DC): Tensión nominal: 24 V DC. Protección IPX68 Incluye: cable 2,5 m H07RN-F 2x1,5 mm ² . Incluye 220 V AC-24 DC por pack. No funciona con transformadores electro-magnéticos de 220 V AC-12 V AC.
		71659	71660	14 W	1485 lm	
		54095	54100	16 W (24VA)	1485 lm	
		54092	54097	48W (64VA)	2544 lm	
		71661	71662	32 W	4320 lm	

	Nicho		
	Piscina hormigón	Piscina prefabricada / Liner	
		Con insertos	Sin insertos
54102	54103		Compatible con: Gama PAR56 de acero inoxidable.

ILUMINACIÓN LED - LUMIPLUS

Lámparas LumiPlus para proyectores PAR56 V2



Para iluminar correctamente una piscina se recomienda: Instalar una lámpara de la familia LumiPlus V2 cada 25 m² de superficie de agua.

Nota: recomendaciones válidas para piscinas con colores claros y para proyectores con luz blanca; sobredimensionar en colores RGB. En piscinas de colores oscuros o de acero inoxidable se recomienda sobredimensionar la proporción de proyectores por m². El modelo RGB es compatible con los controles LumiPlus Eco, LumiPlus Top, LumiPlus LED APP y LumiPlus Modbus. El modelo RGB DMX necesita el modulador Lumiplus DMX 41107.

	Lámpara DC PAR56 V2				Tensión nominal: 24 V DC. Índice de protección: IPX8. Incluye fuente de alimentación de 220 V AC - 24 V DC. No funciona con transformadores electromagnéticos de 220 V AC-12 V AC. Siempre se debe instalar bajo el agua.
	Color Luz	Código	Consumo	Flujo Luminoso	
	Blanco	67516	32W	4.320 lm	
Blanco cálido	67516WW				

	Lámpara PAR56 V2				Tensión nominal: 12 V AC. Protección: IPX8. Cable no incluido. Siempre se debe instalar bajo el agua.
	Color Luz	Código	Consumo	Flujo Luminoso	
	RGB	43411	48W (64VA)	2.544 lm	
RGB DMX	45637				



Lámparas LumiPlus para proyectores PAR56 V1

Para iluminar correctamente una piscina se recomienda: Instalar una lámpara de la familia LumiPlus V1 cada 20 m² de superficie de agua.

Nota: recomendaciones válidas para piscinas con colores claros y para proyectores con luz blanca, sobredimensionar en colores RGB. En piscinas de colores oscuros o de acero inoxidable se recomienda sobredimensionar la proporción de proyectores por m².

	Lámpara DC PAR56 V1				Tensión nominal: 24 V DC. Índice de protección: IPX8. Incluye fuente de alimentación de 220 V AC - 24 V DC. No funciona con transformadores electromagnéticos de 220 V AC-12 V AC. Siempre se debe instalar sumergido en agua.
	Color Luz	Código	Consumo	Flujo Luminoso	
	Blanco	67515	14W	1.485 lm	
Blanco cálido	67515WW				

	Lámpara PAR56 V1				Tensión nominal: 12 V AC. Protección: IPX8. Cable no incluido. Siempre se debe instalar sumergido en agua.
	Color Luz	Código	Consumo	Flujo Luminoso	
	Blanco	52596	16W (24VA)	1.485 lm	
	Blanco cálido	52596WW			
RGB	56001	27W (37VA)	1.100 lm		

	Lámpara PAR56 V1 Wireless					Tensión nominal: 12V AC. Protección: IPX8. Cable no incluido. Siempre se debe instalar sumergida en agua. LumiPlus Control Motion no es sumergible.
	1 lámpara + 1 Control Motion	2 lámparas + 1 Control Motion	1 lámpara RGB 1.11 Wireless	Consumo por lámpara	Flujo Luminoso por lámpara	
	59126	59127	59124	27W (37VA)	1.100 lm	
	Pack de 8 cajas de 2 lámparas + 1 Control Motion con su respectivo expositor					
59127K						

ILUMINACIÓN LED - LUMIPLUS



Proyectores LumiPlus Mini V3

Familia de proyectores que se integran en la piscina. Fácil instalación. Apto para instalación en pasamuros, boquillas, nichos y spas. Se ofrece con acabado Blanco y Efecto Inox. Fabricadas con tecnología IMD (In mould decoration).

El modelo RGB es compatible con los controles LumiPlus Eco, LumiPlus Top, LumiPlus LED APP y LumiPlus Modbus. El modelo RGB DMX necesita el controlador Alimentador Lumiplus DMX 52142 (ver página 322). El proyector RGB se puede instalar con el modulador 27818 y controlar hasta 900 VA de potencia.

	Proyector MINI V3							Tensión nominal: 12 V AC (RGB y blanco) 24 V DC (RGB-DMX) Protección IPX8. 2,5 m H07RN-F 2 x cable de 1 mm ² . Se debe instalar sumergido en agua. El modelo RGB es compatible con todos los dispositivos de control LumiPlus.
	Color	Embellecedor	Hormigón	Prefabricado / Liner	SPAS	Consumo	Gris	
	RGB compatible 	Blanco	59971	69633	59973	4 W (6 VA)	186 lm	
		Efecto Inox	59972	69634	59974			
	RGB DMX	Blanco	59975	69635	59977	4 W (4 VA)	186 lm	
		Efecto Inox	59976	69636	59978			
	Blanco	Blanco	59979	69637	59981	4 W (7 VA)	315 lm	
		Efecto Inox	59980	69638	59982			

Nichos para proyectores LumiPlus MINI V3 y LumiPlus FlexiRapid

Nichos para Lumiplus MINI V3						
Piscina hormigón				Piscina prefabricada		
				Liner		Poliéster
Pasamuros / Tubo ø63 PN-6 / PN-10	Boquilla Rosca 1 ½" Tubo ø63 PN-6	Boquilla Rosca 1 ½" Tubo ø63 PN-10	Nicho	Boquilla Rosca 1 ½"	Nicho	Boquilla
62395	35418	35421	53956	27084	59983	38805



Fluidra Connect Compatible si es instalado con el Modulador LumiPlus RGB + Módulo Fluidra Connect



Resistente al agua de mar

ILUMINACIÓN LED - LUMIPLUS



Proyectores LumiPlus Mini V2

Para iluminar correctamente una piscina se recomienda instalar un proyector de la familia LumiPlus Mini V2 cada 5 m² de superficie de agua. Nota: recomendaciones válidas para piscinas con colores claros y para proyectores con luz blanca; sobredimensionar en colores RGB. En piscinas de colores oscuros o de acero inoxidable se recomienda sobredimensionar la proporción de proyectores por m².

Los proyectores pueden instalarse tanto sumergidos como fuera del agua. Nicho según modelos; no incluidos y necesarios para terminar la instalación. El modelo RGB es compatible con los controles LumiPlus Eco, LumiPlus Top, LumiPlus LED APP y LumiPlus Modbus. El modelo RGB DMX necesita el controlador alimentador Lumiplus DMX 52142 (ver página 322). El proyector RGB se puede instalar con el modulador 27818 y controlar hasta 900 VA de potencia.

	Proyector MINI V2 de Acople Rápido				Tensión nominal: 12 V AC (RGB y blanco) 24 V DC (RGB-DMX) Protección IPX8. Incluye 2,5 m H07RN-F 2x cable de 1,5 mm ² . Pueden instalarse tanto sumergidos como fuera del agua. Compatibles con pasamuros 63 (código 15661) o nicho tipo "mini de acople rápido" (no incluidos) código 53596. Seleccionar la opción adecuada a cada piscina (ver página 336).	
	Color Luz	Tipo embellecedor		Consumo		Gris
		Blanco	Inox.			
RGB	52124	52125	4W (7VA)	186 lm		
Blanco	52130	52131	4W (6VA)	315 lm		
RGB DMX	52136	52137	4W (4VA)	186 lm		

	Proyector MINI V2 para SPA y piscina prefabricada				Tensión nominal: 12V AC (RGB y blanco) 24 V AC (RGB-DMX) Protección IPX8. Incluye cable 2,5 m H07RN-F 2x1,5 mm ² . Fijación entre cuerpo roscado y tuerca de 2".	
	Color Luz	Tipo embellecedor		Consumo		Gris
		Blanco	Inox.			
RGB	52126	52127	4W (7VA)	186 lm		
Blanco	52132	52133	4W (6VA)	315 lm		
RGB DMX	52138	52139	4W (4VA)	186 lm		

	Proyector MINI V2 para Nicho Mini (Punto de luz)				Tensión nominal: 12 V AC (RGB y blanco) 24 V DC (RGB-DMX) Protección IPX8. Incluye 2,5 m H07RN-F 2x cable de 1,5 mm ² . Compatible con nicho Mini (no incluido). Seleccionar la opción adecuada a cada piscina (ver página 336).	
	Color Luz	Tipo embellecedor		Consumo		Gris
		Blanco	Inox.			
RGB	52128	52129	4W (7VA)	186 lm		
Blanco	52134	52135	4W (6VA)	315 lm		
RGB DMX	52140	52141	4W (4VA)	186 lm		

		Beige	Gris claro	Antracita
	Frontal de color para proyector MINI V2 de Acople Rápido y proyector MINI V2 para SPA y piscina prefabricada	08554-0500CL090	08554-0500CL129	08554-0500CL144
Frontal de color para proyector MINI V2 para Nicho Mini (Punto de luz)	04582-0500CL090	04582-0500CL129	04582-0500CL144	



Fluidra Connect Compatible si es instalado con el Modulador LumiPlus RGB + Módulo Fluidra Connect

ILUMINACIÓN LED - LUMIPLUS



Proyectores LumiPlus MICRO

Para iluminar correctamente una piscina se recomienda: Instalar un foco de la familia LumiPlus MICRO cada 5 m² de superficie de agua.
 Nota: recomendaciones válidas para piscinas con colores claros y para proyectores con luz blanca, sobredimensionar en colores RGB. En piscinas de colores oscuros o de acero inoxidable se recomienda sobredimensionar la proporción de proyectores por m².
 El modelo RGB es compatible con los controles LumiPlus Eco, LumiPlus Top, LumiPlus LED APP y LumiPlus Modbus.
 El modelo RGB DML es compatible con el alimentador LumiPlus DMX 52142 (ver página 322).

	Proyector MICRO de Acople Rápido				Tensión nominal: 12 V AC (RGB y Blanco) 24 V AC (RGB-DMX) Protección: IPX8. Cable: 2,5 m. Sección H07RN-F de 2x1,5 mm ² . Se puede instalar tanto dentro como fuera del agua.	
	Color Luz	Tipo embellecedor		Consumo		Gris
		Blanco	Inox.			
RGB	64552	64553	4W (7VA)	186 lm		
Blanco	38814	38816	6W (9VA)	315 lm		
RGB DMX	64557	64558	4W (4VA)	186 lm		

	Proyector MICRO SPA y piscinas prefabricadas				Tensión nominal: 12 V AC (RGB y Blanco) 24 V AC (RGB-DMX) Protección: IPX8. Cable: 2,5 m. Sección H07RN-F de 2x1,5 mm ² . Se puede instalar tanto dentro como fuera del agua.	
	Color Luz	Tipo embellecedor		Consumo		Gris
		Blanco	Inox.			
RGB	64554	64555	4W (7VA)	186 lm		
Blanco	40765	40766	6W (9VA)	315 lm		
RGB DMX	64559	64560	4W (4VA)	186 lm		

Modelos con varios puntos de luz también existentes.



Iluminación exterior - Proyector Brick Light Series

	Proyector Brick Light Series				Tensión nominal: 12V AC. Protección: IPX8. Incluye cable 2,5 m H07RN-F sección 2x1,5 mm ² . El proyector tiene un nicho de acero zincado para facilitar la instalación.
	Color Luz				
	RGB		Blanco		
	Cuadrado	Redondo	Cuadrado	Redondo	
	45716	45717	57089	57090	4W (6VA)

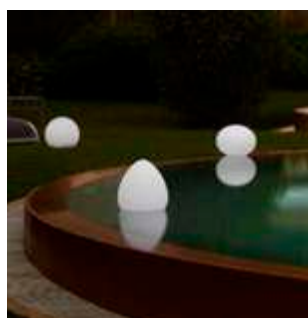







Iluminación exterior - Lámparas portátiles Starlight

Luces decorativas para uso interior y exterior, e incluso para flotar en el agua. Incluye un mando a distancia para cambiar el color de la lámpara entre sus 16 colores diferentes que ofrece. Utiliza tecnología de bajo consumo LED, y una vez cargada la batería tiene una autonomía de hasta 20 horas. Starlight es resistente al agua. El cargador se suministra con el producto.

	Código	Emb. Standard	Peso kg Standard	Volumen m ³ Standard
StarLight Altair Forma Cónica 290 x 320 mm	53937	1	3	0,050
StarLight Sirio Forma Circular Ø 350 mm	53938	1	3	0,051
StarLight Vega Forma Oval 350 x 270 mm	53939	1	3	0,051

ILUMINACIÓN LED - SISTEMAS DE CONTROL

Sistema		Códigos	Descripción	Proyectores
LumiPlus RGB ECO		32458	<p>El sistema de cambio de color más fácil y económico.</p> <p>LumiPlus ECO es un pulsador que permite 14 modos de funcionamiento: 7 colores fijos y 7 secuencias de colores diferentes. Mediante cada pulsación corta efectuamos un cambio de color o de secuencia. Mediante una pulsación larga situamos el/las lámpara/s en el color blanco.</p> <p>El pulsador deberá estar dimensionado para soportar la potencia consumida por el número de lámparas de la instalación. Carga Máxima 700 VA. Debe conectarse en el primario del transformador.</p>	Cualquier proyector LumiPlus RGB
LumiPlus WIRELESS	LumiPlus Control Motion 	59125	<p>El control de cambio de color desde tu mano.</p> <p>El control remoto LumiPlus Control Motion permite el control de los proyectores wireless ofreciendo directamente las opciones encendido y apagado, el cambio de 12 colores, de 8 secuencias y la velocidad de las mismas.</p> <p>Además es sensible al movimiento permitiendo accionar colores y secuencias mediante movimientos verticales y horizontales respectivamente.</p> <p>Sólo es compatible con la gama de proyectores LumiPlus Wireless. Puede controlar 2 proyectores Wireless.</p>	Flexi V1 RGB Wireless PAR56 V1 RGB Wireless
	LumiPlus Wireless Range Extender 	64633	<p>Nos permite ampliar la señal que el LumiPlus Control Motion envía a los proyectores con sistema de control Wireless.</p> <p>Ideal para instalaciones dónde debido a las características arquitectónicas o de instalación de los focos dificulta que la señal del LumiPlus Control Motion llegue en condiciones a los proyectores Wireless.</p>	
LumiPlus RGB TOP		27818 + 41988	<p>El sistema TOP de LumiPlus para controlar el cambio de color de tu piscina a distancia.</p> <p>Sistema formada por el Modulador 27818 y el Control remoto 41988 que permite el control de un gran número de proyectores. El modulador dispone de una antena con un alcance de 50 metros para poder recibir la señal del Control Remoto que se debe adquirir aparte.</p> <p>El sistema LumiPlus TOP permite:</p> <ul style="list-style-type: none"> • Encendido/apagado de los proyectores. • Seleccionar color: 12 colores fijos disponibles. • Seleccionar secuencia: 8 secuencias disponibles. • Seleccionar velocidad de la secuencia: 8 velocidades disponibles para cada secuencia. <p>Se suministran en separado. Se pueden sincronizar hasta un total de 10 moduladores LumiPlus.</p>	Cualquier proyector LumiPlus RGB
LumiPlus LED APP LumiPlus WIFI	Instalación existente 	59131	<p>Controla la iluminación de tu piscina desde tu smartphone.</p> <p>Aplicación para controlar las lámparas o proyectores LumiPlus desde un smartphone o tablet con sistema Android o iOS.</p> <p>Si la piscina tiene un Modulador LumiPlus 27818, con solo instalar el módulo LumiPlus Wifi acces point junto a su Modulador podrá controlar sus lámparas o proyectores LumiPlus desde su smartphone o tablet. El LumiPlus LED App debe instalarse siempre en complemento del Modulador LumiPlus. Ofrece una gama de 12 colores, así como 8 secuencias o programas de cambio de color.</p> <p>Aplicación gratuita que se descarga directamente desde las siguientes direcciones según sistema operativo: Apple: www.lumiplusled-ios.astralpool.com Android: www.lumiplusled-android.astralpool.com</p>	Cualquier proyector LumiPlus RGB
	Instalación nueva 	59132		

ILUMINACIÓN LED - SISTEMAS DE CONTROL

Sistema	Códigos	Descripción	Proyectores	
LumiPlus Modbus FLUIDRA CONNECT 	Controla la iluminación de tu piscina desde cualquier lugar y cuándo tu quieras.		Cualquier proyector LumiPlus	
	Instalación existente 	57434		Permite el control del Modulador LumiPlus mediante protocolo Modbus. Se puede controlar el encendido y apagado de los proyectores, cambios de color, velocidad de las secuencias y temporización de apagado. Descárgate la App Fluidra Connect para tener información al instante del estado de la piscina los 365 días al año. Fluidra Connect es tranquilidad, confort y entretenimiento. Además de controlar los proyectores LumiPlus permite controlar la filtración, tratamiento del agua, etc, de tu piscina mediante protocolo ModBUS.
Instalación nueva 	57435	El LumiPlus Modbus se debe instalar siempre como complemento del Modulador LumiPlus 27818 para su correcta instalación y funcionamiento.		
LumiPlus RGB DMX	Sistema para elaborar escenas de iluminación para fuentes y grandes espacios acuáticos		Puede controlar cualquier proyector LumiPlus RGB-DMX	
	Modulador RGB DMX 	41107		Modulador DMX Proyector LEDS / 12VAC <ul style="list-style-type: none"> • Receptor DMX para la gama de proyectores Flexi, PAR56, S-LIM y Design. • Interpreta las órdenes que recibe del controlador DMX (Astral DMX 41329 o Astral DMX Pro 41330) y actúa sobre los proyectores.
	Alimentador RGB-DMX 	52142		Producto exclusivamente diseñado para utilizarse con Proyectores Mini de LEDS V2 ; V3 y Micro RGB DMX. El Alimentador puede controlar hasta un máximo de 9 proyectores, este recibe las órdenes del controlador DMX (Astral DMX 41329 o Astral DMX Pro 41330) del sistema mediante el bus DMX y actúa sobre los proyectores que tenga conectados. El Alimentador ha sido diseñado para ser usado únicamente con protocolo DMX y con los elementos controlables vía DMX de AstralPool de 24V DC.
	Controlador DMX 	41329		Sistema que permite distinguir focos individualmente o por grupos. Control total de iluminación de fuentes, por PC o mediante un módulo programable y autónomo. Compuesto por el módulo Astral DMX (interficie USB-DMX) y un intuitivo software, otorga al usuario un control total de un proyector o grupo de proyectores. Permite la elección de un color deseado de entre más de 16 millones de colores. El sistema se convierte en la solución ideal para la creación de escenas de duración prácticamente indefinida con resultados espectaculares.
Controlador DMX PRO 	41330	Ventajas / beneficios de este sistema: <ul style="list-style-type: none"> • Control de luminarias muy precisa (y coordinada) (control de luz e intensidad). • Soporta un gran número de equipos, funcionando independientemente o coordinados. • Gran versatilidad para hacer secuencias. El sistema DMX AstralPool no requiere una instalación de cableado suplementaria en proyectores con lámpara PAR 56.		

ILUMINACIÓN POR LEDS - TABLAS DE PRECIOS



Proyectores LumiPlus Flexi

Puntos de luz

LumiPlus Flexi V1

	Código	Emb. Standard	Peso Kg Standard	Volumen m ³ Standard	Código Alfanum.	Precio 2020
Punto de luz Blanco AC	71200	-	-	-	A04	128,88
Punto de luz Blanco Cálido AC	71200WW	-	-	-	A04	135,32
Punto de luz Blanco DC	71201	-	-	-	A04	144,18
Punto de luz Blanco Cálido DC	71201WW	-	-	-	A04	151,39
Punto de luz RGB AC*	71203	-	-	-	A04	164,58
Punto de luz RGB Wireless AC*	71205	-	-	-	A04	222,52
Punto de luz RGB Wireless AC 1 PL + 1 Control Motion	71206	-	-	-	A04	327,60
Punto de luz RGB Wireless AC 2 PL + 1 Control Motion	71207	-	-	-	A04	550,13

LumiPlus Flexi V2

Punto de luz Blanco AC V2	71233	-	-	-	A04	290,70
Punto de luz Blanco Cálido AC V2	71233WW	-	-	-	A04	311,20
Punto de luz Blanco DC V2	71202	-	-	-	A04	311,10
Punto de luz Blanco Cálido DC	71202WW	-	-	-	A04	326,66
Punto de luz RGB AC*	71204	-	-	-	A04	351,90
Punto de luz RGB DMX AC*	71208	-	-	-	A04	536,88

Nichos y boquillas

Nicho Ø180

para piscina de hormigón	59813	-	-	-	A04	21,82
para piscina prefabricada con insertos	59814	-	-	-	A04	46,54
para piscina de paneles sin insertos	59815	-	-	-	A04	37,20

Nicho Ø230

para piscina prefabricada con insertos	00349	-	-	-	A02	27,49
para piscina prefabricada sin insertos	00364	-	-	-	A02	82,39
para piscina de paneles sin insertos	28887	-	-	-	A02	62,08
para piscina de paneles con insertos	23671	-	-	-	A02	80,36
para piscina de paneles sin insertos	23670	-	-	-	A02	71,92

Boquilla Rapid - Rosca 1½"

para piscina hormigón Tubo Ø63 PN-6	35418	-	-	-	A04	5,80
para piscina hormigón Tubo Ø63 PN-10	35421	-	-	-	A04	4,76
para piscina prefabricada con Liner	27084	-	-	-	A04	17,76
para piscina prefabricada de Poliéster	38805	-	-	-	A04	10,43

Embellecedores

Nicho ø230 - ø180

Blanco	71209	-	-	-	A04	62,22
Beige	71209CL090	-	-	-	A04	74,46
Gris Claro	71209CL129	-	-	-	A04	74,46
Gris Antracita	71209CL144	-	-	-	A04	74,46

Slim

Blanco	71210	-	-	-	A04	81,60
Beige	71210CL090	-	-	-	A04	93,84
Gris Claro	71210CL129	-	-	-	A04	93,84
Gris Antracita	71210CL144	-	-	-	A04	93,84

Rapid

Blanco	71211	-	-	-	A04	54,06
Beige	71211CL090	-	-	-	A04	66,30
Gris Claro	71211CL129	-	-	-	A04	66,30
Gris Antracita	71211CL144	-	-	-	A04	66,30

Conjuntos de embellecedor blanco + punto de luz blanco

Blanco AC

FlexiNiche	71212	-	-	-	A04	180,78
FlexiNiche + Kit Vulcanizado	71212K	-	-	-	A04	177,41
FlexiSlim	71214	-	-	-	A04	199,41
FlexiRapid	71216	-	-	-	A04	172,38

Blanco DC

FlexiNiche	71213	-	-	-	A04	195,06
FlexiSlim	71215	-	-	-	A04	215,16
FlexiRapid	71217	-	-	-	A04	187,68

ILUMINACIÓN POR LEDS - TABLAS DE PRECIOS

Proyectores LumiPlus Design



	Código	Emb. Standard	Peso Kg Standard	Volumen m ³ Standard	Código Alfanum.	Precio 2020
Luz RGB, acabado Inox effect	59801	4	-	-	A04	457,96
Luz RGB, acabado Pure white	59803	4	-	-	A04	436,10
Luz RGB-DMX, acabado Inox effect	59809	4	-	-	A04	567,26
Luz RGB-DMX, acabado Pure white	59811	4	-	-	A04	545,41
Luz blanca, acabado Inox effect	59805	4	-	-	A04	431,73
Luz blanca, acabado Pure white	59807	4	-	-	A04	409,88

Proyectores LumiPlus PAR56 de acero inoxidable



	Código	Emb. Standard	Peso Kg Standard	Volumen m ³ Standard	Código Alfanum.	Precio 2020
1.11 Luz RGB, emb. inox Ø250 mm	54094	1	2,37	0,013	A04	532,91
1.11 Luz RGB, emb. inox Ø295 mm	54099	1	2,60	0,020	A04	550,00
1.11 Luz blanca DC, emb. inox Ø250 mm	71659	1	2,37	0,013	A04	407,18
1.11 Luz blanca DC, emb. inox Ø295 mm	71660	1	2,60	0,020	A04	442,61
1.11 Luz blanca AC, emb. inox Ø.250 mm	54095	1	2,60	0,020	A04	411,86
1.11 Luz blanca AC, emb. inox Ø.295 mm	54100	1	2,60	0,020	A04	432,44
2.0 Luz RGB, emb. inox Ø250 mm	54092	1	2,37	0,013	A04	903,23
2.0 Luz RGB, emb. inox Ø295 mm	54097	1	2,60	0,020	A04	923,34
2.0 Luz blanca, emb. inox Ø250 mm	71661	1	2,37	0,013	A04	663,67
2.0 Luz blanca, emb. inox Ø295 mm	71662	1	2,60	0,020	A04	700,42

Lámparas DC LumiPlus para proyectores PAR56 V2



	Código	Emb. Standard	Peso Kg Standard	Volumen m ³ Standard	Código Alfanum.	Precio 2020
Lámpara PAR56 V2 Blanca	67516	-	-	-	A04	494,31
Lámpara PAR56 V2 Blanca cálida	67516WW	-	-	-	A04	519,03

Lámparas AC LumiPlus para proyectores PAR56 V2



	Código	Emb. Standard	Peso Kg Standard	Volumen m ³ Standard	Código Alfanum.	Precio 2020
Lámpara PAR56 2.0 RGB	43411	6	7,50	0,015	A04	616,23
Lámpara PAR56 2.0 RGB DMX	45637	6	7,50	0,015	A04	801,08

Lámparas DC LumiPlus para proyectores PAR56 V1



	Código	Emb. Standard	Peso Kg Standard	Volumen m ³ Standard	Código Alfanum.	Precio 2020
Lámpara PAR56 V1 Blanca	67515	-	-	-	A04	257,86
Lámpara PAR56 V1 Blanca cálida	67515WW	-	-	-	A04	270,75

Lámparas AC LumiPlus para proyectores PAR56 V2



	Código	Emb. Standard	Peso Kg Standard	Volumen m ³ Standard	Código Alfanum.	Precio 2020
Lámpara PAR56 1.11 RGB	56001	6	7,50	0,015	A04	309,48
Lámpara PAR56 1.11 Blanca	52596	6	7,50	0,015	A04	250,42
Lámpara PAR56 1.11 Blanca	52596WW	6	-	-	A04	262,95

ILUMINACIÓN POR LEDS - TABLAS DE PRECIOS

Lámparas para proyectores PAR56 V2 Wireless



1 lámpara + 1 mando
2 lámparas + 1 mando
1 lámpara
Pack 8 unidades código 59127
(2 lámparas + 1 mando)

Código	Emb. Standard	Peso Kg Standard	Volumen m ³ Standard	Código Alfanum.	Precio 2020
59126	8	10,00	0,044	A04	417,07
59127	4	12,20	0,044	A04	703,97
59124	-	-	-	A04	383,96
59127K	1	16,00	0,1048	A04	5.631,75

Proyectores LumiPlus MINI V2



De acople rápido

Luz RGB, emb. ABS
Luz RGB, emb. Inox
Luz blanca, emb. ABS
Luz blanca, emb. Inox
Luz RGB DMX, emb. ABS
Luz RGB DMX, emb. Inox

Para Spa y piscina prefabricada

Luz RGB, emb. ABS
Luz RGB, emb. Inox
Luz blanca, emb. ABS
Luz blanca, emb. Inox
Luz RGB DMX, emb. ABS
Luz RGB DMX, emb. Inox

Para Nicho Mini (Punto de luz)

Luz RGB, emb. ABS
Luz RGB, emb. Inox
Luz blanca, emb. ABS
Luz blanca, emb. Inox
Luz RGB DMX, emb. ABS
Luz RGB DMX, emb. Inox

Código	Emb. Standard	Peso Kg Standard	Volumen m ³ Standard	Código Alfanum.	Precio 2020
52124	4	6,08	0,009	A04	238,85
52125	4	6,08	0,009	A04	250,42
52130	4	6,08	0,009	A04	188,42
52131	4	6,08	0,009	A04	198,62
52136	4	6,08	0,009	A04	243,80
52137	4	6,08	0,009	A04	257,04
52126	4	5,20	0,009	A04	245,47
52127	4	5,20	0,009	A04	258,71
52132	4	5,20	0,009	A04	193,39
52133	4	5,20	0,009	A04	204,98
52138	4	5,20	0,009	A04	248,80
52139	4	5,20	0,009	A04	264,24
52128	4	6,50	0,022	A04	215,19
52129	4	6,50	0,022	A04	232,23
52134	4	6,50	0,022	A04	173,25
52135	4	6,50	0,022	A04	184,83
52140	4	6,50	0,022	A04	218,48
52141	4	6,50	0,022	A04	237,18

Frontal para proyector Mini V2



De acople rápido

Beige
Gris claro
Antracita

Para Nicho Mini (Punto de luz)

Beige
Gris claro
Antracita

Código	Emb. Standard	Peso Kg Standard	Volumen m ³ Standard	Código Alfanum.	Precio 2020
08554-0500CL090					7,81
08554-0500CL129					7,81
08554-0500CL144					7,81
04582-0500CL090					12,65
04582-0500CL129					12,65
04582-0500CL144					12,65

Proyectores LumiPlus MINI V3



Para piscina de hormigón

Luz RGB, emb. ABS
Luz RGB, emb. Inox
Luz blanca, emb. ABS
Luz blanca, emb. Inox
Luz RGB DMX, emb. ABS
Luz RGB DMX, emb. Inox

Código	Emb. Standard	Peso Kg Standard	Volumen m ³ Standard	Código Alfanum.	Precio 2020
59971	4	6,08	0,009	A04	157,91
59972	4	6,08	0,009	A04	173,99
59975	4	6,08	0,009	A04	168,72
59976	4	6,08	0,009	A04	192,04
59979	4	6,08	0,009	A04	137,06
59980	4	6,08	0,009	A04	159,40

ILUMINACIÓN POR LEDS - TABLAS DE PRECIOS

Proyectores LumiPlus MINI V3



Para piscina prefabricada

Luz RGB, emb. ABS	69633	4	5,20	0,009	A04	186,58
Luz RGB, emb. Inox	69634	4	5,20	0,009	A04	201,69
Luz blanca, emb. ABS	69635	4	5,20	0,009	A04	196,73
Luz blanca, emb. Inox	69636	4	5,20	0,009	A04	218,63
Luz RGB DMX, emb. ABS	69637	4	5,20	0,009	A04	166,99
Luz RGB DMX, emb. Inox	69638	4	5,20	0,009	A04	187,98



Para Spas

Luz RGB, emb. ABS	59973	4	6,50	0,022	A04	151,36
Luz RGB, emb. Inox	59974	4	6,50	0,022	A04	173,71
Luz blanca, emb. ABS	59977	4	6,50	0,022	A04	168,33
Luz blanca, emb. Inox	59978	4	6,50	0,022	A04	191,67
Luz RGB DMX, emb. ABS	59981	4	6,50	0,022	A04	136,46
Luz RGB DMX, emb. Inox	59982	4	6,50	0,022	A04	158,80

Proyectores LumiPlus MICRO



De acople rápido

	Código	Emb. Standard	Peso Kg Standard	Volumen m ³ Standard	Código Alfanum.	Precio 2020
Luz RGB, Emb. ABS	64552	4	4,70	0,009	A04	247,13
Luz RGB, Emb. inox	64553	4	4,70	0,009	A04	294,03
Luz blanca, Emb. ABS	38814	4	4,70	0,009	A04	247,13
Luz blanca, Emb. inox	38816	4	4,70	0,009	A04	294,03
Luz RGB DMX, Emb. ABS	64557	4	4,70	0,009	A04	243,87
Luz RGB DMX, Emb. inox	64558	4	4,70	0,009	A04	294,03

Para Spa y piscina prefabricada

Luz RGB, Emb. ABS	64554	4	4,70	0,009	A04	253,75
Luz RGB, Emb. inox	64555	4	4,70	0,009	A04	301,19
Luz blanca, Emb. ABS	40765	4	4,70	0,009	A04	253,75
Luz blanca, Emb. inox	40766	4	4,70	0,009	A04	301,19
Luz RGB DMX, Emb. ABS	64559	4	4,70	0,009	A04	252,09
Luz RGB DMX, Emb. inox	64560	4	4,70	0,009	A04	230,07

Proyectores Brick Light Series



	Código	Emb. Standard	Peso Kg Standard	Volumen m ³ Standard	Código Alfanum.	Precio 2020
Luz RGB, cuadrado	45716	4	8,25	0,047	A04	320,23
Luz RGB, redondo	45717	4	8,25	0,047	A04	332,50
Luz blanca, cuadrado	57089	-	-	-	A04	368,13
Luz blanca, redondo	57090	-	-	-	A04	390,53

Sistemas de control LumiPlus RGB ECO



	Código	Emb. Standard	Peso Kg Standard	Volumen m ³ Standard	Código Alfanum.	Precio 2020
Pulsador N/C ECO	32458	1	0,54	0,002	A04	124,41

Sistemas de control LumiPlus WIRELESS



	Código	Emb. Standard	Peso Kg Standard	Volumen m ³ Standard	Código Alfanum.	Precio 2020
LumiPlus Control Motion Wireless	59125	-	-	-	A04	110,55
Lumiplus Wireless Range Extender	64633	1	0,27	0,0011	A04	87,78

ILUMINACIÓN POR LEDS - TABLAS DE PRECIOS

Sistemas de control LumiPlus RGB TOP

	Código	Emb. Standard	Peso Kg Standard	Volumen m ³ Standard	Código Alfanum.	Precio 2020
Modulador con antena LumiPlus RGB	27818	12	5,50	0,029	A04	381,20
Control remoto LumiPlus	41988	24	4,80	0,029	A04	215,19

Sistemas de control LumiPlus RGB TOP

	Código	Emb. Standard	Peso Kg Standard	Volumen m ³ Standard	Código Alfanum.	Precio 2020
LumiPlus Wifi access point	59131	1	0,50	0,0065	A04	258,37
Modulador LumiPlus + Wifi access point	59132	1	0,50	0,0065	A04	538,84

Sistemas de control LumiPlus Modbus FLUIDRA CONNECT

	Código	Emb. Standard	Peso Kg Standard	Volumen m ³ Standard	Código Alfanum.	Precio 2020
LumiPlus Fluidra Connect	57434	-	-	-	A04	208,57
Modulador LumiPlus + Fluidra Connect	57435	-	-	-	A04	422,94

Sistemas de control LumiPlus RGB DMX

	Código	Emb. Standard	Peso Kg Standard	Volumen m ³ Standard	Código Alfanum.	Precio 2020
Modulador DMX	41107	1	0,40	0,0018	A04	483,83
Alimentador DMX para Mini 2.0 y Quadraled 2.0	52142	1	0,4	0,0018	A04	588,10
Software / Controlador Astral DMX	41329	1	0,46	0,0035	A01	1.490,55
Software / Controlador Astral DMX Pro	41330	1	0,46	0,0035	A01	4.795,08



¿Sabías que...?

De acuerdo con 2012/19/UE,

**las bombillas
halógenas fundidas**

deben depositarse en
centros de reciclaje
especiales.

Lo hacemos por ti



En Fluidra estamos comprometidos con el medioambiente, por lo que usamos productos y seguimos prácticas sostenibles para proteger a las futuras generaciones.

ILUMINACIÓN HALÓGENA

Proyector Standard



Construido en materiales plásticos. Lámpara Halógena PAR56 300W 12V AC.

Para iluminar correctamente una piscina se recomienda: Instalar un proyector cada 25-30 m² de superficie de agua.

Nota: recomendación válida para piscinas con colores claros. En piscinas de colores oscuros o de acero inoxidable se recomienda sobredimensionar la proporción de proyectores por m².

Los proyectores deben instalarse siempre sumergidos en agua.

Proyectores para su instalación en nicho "standard" (incluido).

	Proyector Standard					Consumo	Incluye nicho	Tensión nominal: 12V AC. Protección: IPX8. Compatibles con nichos tipo Standard (incluido).
	Efic. energ.	Tipo piscina	Cable 2x6 mm ² 2,5 m	Tipo embellecedor Ø280 mm				
				ABS	Acero Inox.			
	Hormigón	Sí	07844	07843	300W (300 VA)	Sí		
		No	07838	07837				
	Prefabricada	Sí	07856	07855				
		No	07852	07851				

Proyector Global

Fabricado íntegramente en material plástico, con toda la tornillería de plástico y con sistema de anclaje también en material plástico. Apto para agua de mar.

Modelo basado en el proyector Standard. Lámpara Halógena PAR56 300W 12V AC.



Para iluminar correctamente una piscina se recomienda: instalar un proyector cada 25-30 m² de superficie de agua.

Nota: recomendación válida para piscinas con colores claros. En piscinas de colores oscuros o de acero inoxidable se recomienda sobredimensionar la proporción de proyectores por m².

Los proyectores deben instalarse siempre sumergidos en agua.

Compatible nichos AstralPool (no incluido) o cualquier nicho del mercado, con un diámetro interior mínimo de 220 mm y máximo de 235 mm (ejemplo: modelo **Standard** y modelo **PS**).

Para completar un proyector, deberá adquirir un nicho por separado (ver página 336).

	Proyector Global					Consumo	Incluye nicho	Tensión nominal: 12V AC. Protección: IPX8. Compatibles con nichos tipo Standard y PS (no incluido).
	Efic. energ.	Tipo piscina	Cable 2x6 mm ² 2,5 m	Tipo embellecedor Ø280 mm				
				ABS	Acero Inox.			
	Todas dependiendo del nicho	Sí	52608 	-	300W (300 VA)	No		

ILUMINACIÓN HALÓGENA

Proyector de acero inoxidable

Gama de proyectores **construido totalmente en acero inoxidable AISI-316**. Suministrado con cable de 2,5 m y conexión pasacables rosca PG16 con convertidor PG16 a M25.

Lámpara incandescente PAR56 300W 12V AC.



Fijación del conjunto lámpara a nicho mediante tornillos.

Para iluminar correctamente una piscina se recomienda: Instalar un proyector cada 25-30 m² de superficie de agua.

Nota: recomendación válida para piscinas con colores claros. En piscinas de colores oscuros o de acero inoxidable se recomienda sobredimensionar la proporción de proyectores por m².

Los proyectores deben instalarse siempre sumergidos en agua.

Proyectores para su instalación en nicho Inoxidable (no incluido). Para completar la instalación se debe adquirir el nicho adecuado a cada piscina.

	Proyector de acero inoxidable						Tensión nominal: 12V AC. Protección: IPX8. Compatibles con nichos tipo Inoxidable (no incluido).	
	Efic. energ.	Tipo piscina	Cable 2x6 mm ² 2,5 m	Tamaño embellecedor de inox.		Consumo		Incluye nicho
				Ø250 mm	Ø295 mm			
	Todas dependiendo del nicho	Sí	54096	54101	300W (300 VA)	No		



Cumple con la norma
EN 13451-1-3



Cumple con la normas
EN 16582-1
EN 16713-2



Consulte + info en PRODUCTOS.
www.astralpool.com

ILUMINACIÓN HALÓGENA

Proyector Mini



Proyector subacuático de pequeño formato. Lámpara Halógena aluminizada GX-5.3 50W 12V AC.



Para iluminar correctamente una piscina se recomienda instalar un proyector cada 10 m² de superficie de agua.



Nota: recomendación válida para piscinas con colores claros. En piscinas de colores oscuros o de acero inoxidable se recomienda sobredimensionar la proporción de proyectores por m².

Los proyectores deben instalarse siempre sumergidos en agua.

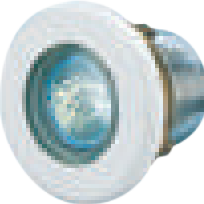
Proyectores para su instalación en pasamuros o nicho según modelos (no incluidos). Para completar la instalación se debe adquirir el alojamiento adecuado a cada piscina (ver página 336).

	Proyector Mini de Acople rápido					Tensión nominal: 12V AC. Protección: IPX8. Incluye cable 2,5 m H07RN-F 2x1,5 mm ² . Compatibles con pasamuros 63 (código 15661) o nicho tipo Mini de acople rápido (no incluidos). Seleccionar la opción adecuada a cada piscina, ver página 336).	
	Efic. energ.	Cuerpo	Tipo embellecedor Ø96 mm		Consumo		Fijación
			ABS	Acero Inox.			
	Plástico	33708	-	50W (50 VA)	Pasamuros Ø63 o Nicho Mini de acople rápido		
	Metálico	33684	-				

	Proyector Mini para Spa y piscina prefabricada					Tensión nominal: 12V AC. Protección: IPX8. Incluye cable 2,5 m H07RN-F 2x1,5 mm ² .	
	Efic. energ.	Cuerpo	Tipo embellecedor Ø96 mm		Consumo		Fijación
			ABS	Acero Inox.			
	Plástico	33709	36647	50W (50 VA)	Cuerpo roscado y tuerca 2"		
	Metálico	33685	36642				

	Proyector Mini para Nicho Mini (Punto de luz)					Tensión nominal: 12V AC. Protección: IPX8. Incluye cable 2,5 m H07RN-F 2x1,5 mm ² . Compatibles con nicho tipo Mini (no incluido). Seleccionar la opción adecuada a cada piscina, ver página 336)	
	Efic. energ.	Cuerpo	Tipo embellecedor Ø96 mm		Consumo		Fijación
			ABS	Acero Inox.			
	Plástico	49820	49821	50W (50 VA)	Nicho Mini	 No	
	Metálico	49822	49823				

ILUMINACIÓN HALÓGENA

Proyector PS



Construido en materiales plásticos. Lámpara Halógena PAR56 300W 12V AC.

Para iluminar correctamente una piscina se recomienda: Instalar un proyector cada 25-30m² de superficie de agua.

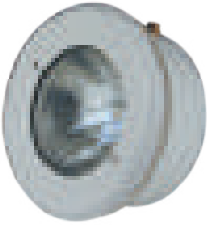

Nota: recomendación válida para piscinas con colores claros. En piscinas de colores oscuros o de acero inoxidable se recomienda sobredimensionar la proporción de proyectores por m².

Los proyectores deben instalarse siempre sumergidos en agua.

Proyectores para su instalación en nicho **PS (incluido)**.

	Proyector PS					Consumo	Incluye nicho	Tensión nominal: 12V AC. Protección: IPX8. Compatibles con nichos tipo PS (incluido) .
	Efic. energ.	Tipo piscina	Cable 2x6 mm ² 2,5 m	Tipo embellecedor Ø280 mm				
				ABS	Acero Inox.			
	Hormigón	Sí	07846	07845	300W (300 VA)	Sí		
		No	07833	07831				
	Prefabricada	Sí	07857	07858				
		No	07847	07850				

Lámparas para proyectores

	Lámparas para proyectores				
	Efic. energ.	Tipo de lámpara		Código	Consumo (Tensión)
	Halógena PAR56	Para proyectores con nicho		00370	300W (12 V)
	Dicroica GX-5.3	Para proyectores mini		19334	50W (12 V)

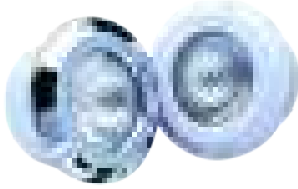
ILUMINACIÓN HALÓGENA - TABLAS DE PRECIOS
Proyector Standard

	Código	Emb. Standard	Peso Kg Standard	Volumen m ³ Standard	Código Alfanum.	Precio 2020
Pisc. hormigón con cable, emb. ABS	07844	4	12,60	0,069	A02	225,19
Pisc. hormigón sin cable, emb. ABS	07838	4	8,60	0,072	A02	182,51
Pisc. prefabricada con cable, emb. ABS	07856	4	13,80	0,069	A02	298,69
Pisc. prefabricada sin cable, emb. ABS	07852	4	10,32	0,069	A02	256,01
Pisc. hormigón con cable, emb. Inox	07843	4	12,60	0,069	A02	254,17
Pisc. hormigón sin cable, emb. Inox	07837	4	8,60	0,072	A02	209,58
Pisc. prefabricada con cable, emb. Inox	07855	4	13,80	0,069	A02	320,37
Pisc. prefabricada sin cable, emb. Inox	07851	4	10,32	0,069	A02	283,41

Proyector Global

	Código	Emb. Standard	Peso Kg Standard	Volumen m ³ Standard	Código Alfanum.	Precio 2020
Punto de luz	52608	4	8,60	0,069	A02	182,51

Proyector acero inoxidable

	Código	Emb. Standard	Peso Kg Standard	Volumen m ³ Standard	Código Alfanum.	Precio 2020
Proyector, embellecedor Ø 250 mm	54096	1	2,37	0,013	A02	633,74
Proyector, embellecedor Ø 295 mm	54101	1	2,60	0,020	A02	667,51

Proyector Extra plano

	Código	Emb. Standard	Peso Kg Standard	Volumen m ³ Standard	Código Alfanum.	Precio 2020
Pisc. hormigón, emb. ABS	21626	6	8,70	0,055	A02	170,73
Pisc. hormigón + liner, emb. ABS	43452	5	7,5	0,046	A02	215,32
Pisc. prefabricada, emb. ABS	21627	6	13,7	0,055	A02	184,43
Pisc. prefab. + liner, emb. ABS	24765	5	8,8	0,055	A02	188,25
Pisc. hormigón, emb. Inox	35666	6	8,70	0,055	A02	223,28
Pisc. hormigón + liner, emb. Inox	43454	5	7,5	0,046	A02	254,18
Pisc. prefabricada, emb. Inox	35667	6	13,7	0,055	A02	221,36
Pisc. prefab. + liner, emb. Inox	35668	5	8,8	0,055	A02	225,20

ILUMINACIÓN HALÓGENA - TABLAS DE PRECIOS

Proyector modelo PS



	Código	Emb. Standard	Peso Kg Standard	Volumen m ³ Standard	Código Alfanum.	Precio 2020
Pisc. hormigón, con cable, emb. ABS	07846	-	-	-	A02	240,80
Pisc. hormigón, sin cable, emb. ABS	07833	4	11,20	0,090	A02	200,03
Pisc. prefabricada, con cable, emb. ABS	07857	-	-	-	A02	234,74
Pisc. prefabricada, sin cable, emb. ABS	07847	-	-	-	A02	240,79
Pisc. hormigón, con cable, emb. Inox	07845	-	-	-	A02	257,93
Pisc. hormigón, sin cable, emb. Inox	07831	4	11,20	0,090	A02	244,62
Pisc. prefabricada, con cable, emb. Inox	07858	-	-	-	A02	280,23
Pisc. prefabricada, sin cable, emb. Inox	07850	-	-	-	A02	289,14

Proyector MINI



	Código	Emb. Standard	Peso Kg Standard	Volumen m ³ Standard	Código Alfanum.	Precio 2020
Acople rápido, cuerpo plástico, emb. ABS	33708	4	2,90	0,010	A02	128,68
Acople rápido, cuerpo metálico, emb. ABS	33684	4	4,70	0,022	A02	161,16
P. Spa / Pref., cuerpo plástico, emb. ABS	33709	4	2,90	0,009	A02	136,00
P. Spa / Pref., cuerpo metálico, emb. ABS	33685	4	4,70	0,009	A02	184,43
P. Spa / Pref., cuerpo plástico, emb. Inox	36647	4	2,90	0,009	A02	203,85
P. Spa / Pref., cuerpo metálico, emb. Inox	36642	4	4,70	0,009	A02	221,36
Punto de luz, cuerpo plástico, emb. ABS	49820	4	6,49	0,022	A02	114,67
Punto de luz, cuerpo metálico, emb. ABS	49822	4	6,49	0,022	A02	174,87
Punto de luz, cuerpo plástico, emb. Inox	49821	4	6,49	0,022	A02	165,32
Punto de luz, cuerpo metálico, emb. Inox	49823	4	6,49	0,022	A02	207,68

Lámparas





	Código	Emb. Standard	Peso Kg Standard	Volumen m ³ Standard	Código Alfanum.	Precio 2020
PAR56, para proyectores con nicho	00370	1	0,7	0,003	A02	52,46
Dicroica, para proy. Mini	19334	-	-	-	A02	21,66

NICHOS

Nichos

	Nichos Standard				Compatible con: Gama LumiPlus PAR56, gama proyectores halógenos Standard y Global.	
	Piscina hormigón	Piscina prefabricada		Piscina paneles		
		Con insertos	Sin insertos	Con insertos		Sin insertos
00349 	00364	28887	23671	23670		
	17805					
	Nichos Acero Inoxidable AISI-316				Compatible con: Gama LumiPlus de acero inoxidable, proyectores incandescentes de acero inoxidable.	
	Piscina hormigón		Piscina liner			
	54102		54103			
	Nichos PS				Compatible con: Gama proyectores halógenos PS y Global.	
	Piscina hormigón	Piscina prefabricada				
		Con insertos	Sin insertos			
00355 	-	00367				
	Nichos MINI				Compatible con: Gama LumiPlus Mini 2.11 y gama proyectores halógenos Mini para nicho.	
	Piscina hormigón	Piscina prefabricada	Piscina de paneles			
	06967 	00369	49828			
	Nichos MINI de Acople Rápido				53956: Compatible con LumiPlus Mini 2.11, LumiPlus Mini 3.13, gama de proyectores halógenos LumiPlus Rapid y Mini. 59983: Compatible con las gamas LumiPlus Mini 3.13 y LumiPlus Rapid.	
	Piscina hormigón		Piscina prefabricada			
	53956 		59983			

Nichos para proyector DESIGN y también compatibles con LumiPlus FlexiNiche

	Nichos				Compatible con: gama Lumiplus Design. *Compatible con la mayoría de nichos de Ø180 a Ø190 mm del mercado (Hugo Lahme, MTS Productsts, Wibre...).
	Piscina hormigón	Piscina prefabricada		Kit fijación para otros nichos	
		Con insertos	Sin insertos		
59813 	59814	59815	59818*		



PDB
Product Database

Consulte + info en PRODUCTOS.
www.astralpool.com

NICHOS - TABLAS DE PRECIOS

Nichos para LumiPlus Design



	Código	Emb. Standard	Peso Kg Standard	Volumen m ³ Standard	Código Alfanum.	Precio 2020
Nicho piscina hormigón	59813	-	-	-	A04	21,82
Nicho piscina prefabricada con insertos	59814	-	-	-	A04	46,54
Nicho piscina prefabricada sin insertos	59815	-	-	-	A04	37,20
Kit fijación para otros nichos	59818	-	-	-	A04	15,28

Nichos Standard



	Código	Emb. Standard	Peso Kg Standard	Volumen m ³ Standard	Código Alfanum.	Precio 2020
Nicho piscina hormigón	00349	6	4,66	0,069	A02	27,49
Nicho piscina prefabricada con insertos	00364	6	6,24	0,069	A02	82,39
Nicho piscina prefabricada con insertos	17805	6	-	-	A02	92,35
Nicho piscina prefabricada sin insertos	28887	-	-	-	A02	62,08
Nicho piscina paneles con insertos	23671	4	8,88	0,069	A02	80,36
Nicho piscina paneles sin insertos	23670	4	8,88	0,069	A02	71,92

Nichos Acero Inoxidable



	Código	Emb. Standard	Peso Kg Standard	Volumen m ³ Standard	Código Alfanum.	Precio 2020
Nicho piscina hormigón	54102	1	1,72	0,013	A02	271,25
Nicho piscina liner	54103	1	2,16	0,013	A02	390,08

Nichos PS



	Código	Emb. Standard	Peso Kg Standard	Volumen m ³ Standard	Código Alfanum.	Precio 2020
Nicho piscina hormigón	00355	6	7	0,068	A02	34,94
Nicho piscina prefabricada sin insertos	00367	-	-	-	A02	82,68

Nichos Mini



	Código	Emb. Standard	Peso Kg Standard	Volumen m ³ Standard	Código Alfanum.	Precio 2020
Nicho piscina hormigón	06967	4	4,20	0,022	A02	42,03
Nicho piscina prefabricada	00369	4	4,20	0,022	A02	44,08
Nicho piscina paneles	49828	4	4,20	0,022	A02	49,14

Nichos para LumiPlus Mini V3 y LumiPlus Rapid



	Código	Emb. Standard	Peso Kg Standard	Volumen m ³ Standard	Código Alfanum.	Precio 2020
Boquilla rosca 1 ½" tubo 63 PN 6	35418	-	-	-	A04	5,80
Boquilla rosca 1 ½" tubo 63 PN 10	35421	-	-	-	A04	4,76
Nicho piscina hormigón	53956	6	4,34	0,054	A02	37,85
Nicho piscina prefabricada, en ABS	59983	-	-	-	A02	50,75
Boquilla rosca 1 ½" liner	27084	-	-	-	A04	17,76
Boquilla poliéster D.90 2"	38805	-	-	-	A04	10,43

TRANSFORMADORES Y ACCESORIOS

Transformadores para iluminación de piscinas y fuentes



- Diseño compacto.
- Aptos para todo tipo de cuadros.
- Instalación rápida y sencilla.
- Conexión por bornas protegidas contra contactos indirectos.
- Hasta 40 m de distancia entre foco y transformador.
- Fabricados según Norma UNE-EN-61558-2-6.
- Protección IP-20.
- Carcasa resistente al envejecimiento.

+ Compacto
+ Funcional
Especialmente diseñados para iluminación de fuentes y piscinas.

	Código	Emb. Standard	Peso Kg Standard	Volumen m ³ Standard	Código Alfanum.	Precio 2020
Transformador 130 VA 230 V a 12 V	00383-1369	-	-	-	A01	90,54
Transformador 350 VA 230 V a 12 V	00384-1369	-	-	-	A01	133,70
Transformador 700 VA 230 V a 12 V	00385-1369	-	-	-	A01	277,60

Transformadores



Fabricados según norma EN 60742.

	Código	Emb. Standard	Peso Kg Standard	Volumen m ³ Standard	Código Alfanum.	Precio 2020
100 VA de 220 V a 12 V	00383-4146	6	15,0	0,011	A01	87,07
300 VA de 220 V a 12 V hasta 35 m de long. de cable	00384-4146	4	21,0	0,012	A01	128,57
600 VA de 220 V a 12 V hasta 25 m de long. de cable	00385-4146	2	19,0	0,012	A01	266,92

Gama alternativa de transformadores, a consultar.

Transformador de seguridad IP-65 encapsulado para piscina



Están fabricados según normativa UNE-EN 61558 y las directivas de la CE.

- Grado de protección de la caja IP-65.
- Transformador de clase II. Protección total contra choque eléctrico.
- Caja autoextinguible, IEC 695-2-1.
- Frecuencia 50/60 Hz.

	Código	Emb. Standard	Peso Kg Standard	Volumen m ³ Standard	Código Alfanum.	Precio 2020
130 VA de 220-240V a 12-17 V	35807	1	3,2	0,02	A01	187,82
400 VA de 220-240V a 12-17 V	35385	1	6,8	0,04	A01	197,71
800 VA de 220-240V a 12-17 V	35386	1	10,4	0,04	A01	306,26

Cajas protección transformadores



Construidas en chapa de acero galvanizado y acabado pintado.

	Código	Emb. Standard	Peso Kg Standard	Volumen m ³ Standard	Código Alfanum.	Precio 2020
Para transformador 00383-4146	00386	1	1,15	0,01	A01	116,22
Para transformador 00384-4146	00387	1	1,57	0,01	A01	124,02
Para transformador 00385-4146	00388	1	3,00	0,01	A01	131,25

TRANSFORMADORES Y ACCESORIOS

Caja de conexiones



En acero inoxidable AISI-316. Dos salidas laterales rosca PG 16 con dos convertidores de PG 16 a M25. Salida en el fondo roscada a 3/4".

Código	Emb. Standard	Peso Kg Standard	Volumen m ³ Standard	Código Alfanum.	Precio 2020
00393	1	0,21	0,002	A02	280,22

Manguera pasacables flexible



Para unión de proyector a caja conexiones. Mangueras de longitud de 1 m.

Código	Emb. Standard	Peso Kg Standard	Volumen m ³ Standard	Código Alfanum.	Precio 2020
28138	-	-	-	A02	4,73
10892-0404	-	-	-	A02	0,85
28138-150	-	-	-	A02	5,56

Extremos roscados 3/4" y M25
 M-25 unión de enchufe
 Extremos enroscados 3/4" y M25 150 cm

Kit Vulcanizado



Conexión subacuática para sellar una conexión eléctrica mediante resinas, máxima seguridad, fácil instalación, al cabo de 2h. está listo para ser sumergido. Es responsabilidad del instalador garantizar la estanqueidad de las conexiones externas del producto. A tal efecto han sido especialmente diseñados estos kits de vulcanizado para empalmes subacuáticos.

Código	Emb. Standard	Peso Kg Standard	Volumen m ³ Standard	Código Alfanum.	Precio 2020
32803	1	0,3	0,002	A04	28,21
35661	1	0,3	0,002	A04	24,79

Kit para cables de Ø 13 a 15 mm
 Kit para cables de Ø 8 a 12 mm

Conector aéreo IP68 4 polos



Contiene 5 conectores y dos llaves.

- Numero de Polos 4.
- Sección cable Máximo 2.5mm².
- Grado de protección (IP) IP68.

Código	Emb. Standard	Peso Kg Standard	Volumen m ³ Standard	Código Alfanum.	Precio 2020
71318	1	-	-	A02	75,92





MATERIAL DE REVESTIMIENTO

- 342 • Liner armado Sopraliner 150/100
- 344 • PVC líquido Sopraliner y Armonia 3D
- 345 • Liner armado Alkorplan 200/100
- 347 • Liner armado Alkorplan 150/100
- 349 • Accesorios Alkorplan liner
- 351 • Accesorios liner
- 355 • Productos material empotrar para Liner armado
- 361 • Revestimiento vítreo para piscina
- 367 • Revestimiento vítreo para Spa y Wellness
- 369 • Revestimiento vítreo: Proyectos
- 372 • Revestimiento vítreo - Tablas de precios
- 374 • Productos químicos Ceys
- 376 • Productos químicos SB-Pool

LINER ARMADO SOPRALINER 150/100

Membrana SopraLiner



- + flexible
- + lisa
- + colores más intensos

LÁMINA DE 4 CAPAS

Lámina sintética de PVC fabricada por impregnación con materias primas de alta calidad (resinas, plastificantes, estabilizantes y pigmentos). Compuesta por 4 capas con formulaciones diferentes y complementarias, introduciendo entre la segunda y tercera capa una armadura de poliéster.

Este refuerzo proporciona a la lámina una gran resistencia a la tracción y una alta estabilidad dimensional.

TRATAMIENTO « BIO-SHIELD »

Dota a la lámina de una protección contra la formación de microorganismos y evita cualquier cambio molecular.

GARANTÍAS

Sopraliner 150 : 10 años.

Sopraliner 150+ : 12 años y 3 años antimanchas bacterianas.



Colores SOPRALINER

Modelo	Azul	Celeste claro	Arena	Blanco	Gris Perla	Gris Medio	Gris Basalto	Piedra de Bali	Marbella Azul	Marbella Negro	Marbella Gris	Piedra de Bali Arena	Silver
SOPRALINER 150	•	•	•	•	•	•	•						
SOPRALINER 150+	•	•	•	•	•	•	•	•	•	•	•	•	•
SOPRALINER GRIP Antideslizante	•	•	•	•	•	•	•	•	•	•	•	•	•

LINER ARMADO SOPRALINER 150/100



Celeste Claro



Blanco



Arena



Marbella Azul



Silver

Membrana SOPRALINER 150

Descripción	Color	Código	Precio 2020
SOPRALINER 150 Lámina armada de PVC de 1,5 mm con protección standard contra los UV y microorganismos. Rollo de 1,65 x 25 m.	Azul	108246/AB	18,71
	Celeste Claro	108246/CA	18,71
	Arena	108246/SA	18,71
	Blanco	108246/HB	18,71
	Gris Perla	108246/GC	18,71
	Gris Medio	108246/GM	18,71
	Gris Basalto	108246/GA	18,71

Membrana SOPRALINER 150+

Descripción	Color	Código	Precio 2020
SOPRALINER 150+ Lámina armada de PVC de 1,5 mm con capa de barniz de protección superior contra los UV y microorganismos. Rollo de 1,65 x 25 m. *Espesor de 1,8 mm.	Azul	108248/AB	22,84
	Celeste Claro	108248/CA	22,84
	Arena	108248/SA	22,84
	Blanco	108248/HB	22,84
	Gris Perla	108248/GC	22,84
	Gris Medio	108248/GM	22,84
	Gris Basalto	108248/GA	22,84
	Piedra de Bali	108248/BALI	24,97
	Marbella Azul New	108248/MMB	24,97
	Marbella Negro	108248/MMBK	26,48
	Marbella Gris	108248/MMG	26,48
	Piedra de Bali Arena	108248/SDBA	27,97
	Silver*	117757/SVR	29,27

Membrana SOPRALINER GRIP (antideslizante)

Descripción	Color	Código 5 m de largo	Precio 2020	Código 10 m de largo	Precio 2020
SOPRALINER GRIP Lámina armada de PVC de 1,5 mm, versión antideslizante. Rollo de 1,65 x 5 ml o de 1,65 x 10 ml. *Espesor de 1,8 mm.	Azul	108250/AB	29,46	108251/AB	29,49
	Celeste Claro	108250/CA	29,46	108251/CA	29,49
	Arena	108250/SA	29,46	108251/SA	29,49
	Blanco	108250/HB	29,46	108251/HB	29,49
	Gris Perla	108250/GC	29,46	108251/GC	29,49
	Gris Medio	108250/GM	29,46	108251/GM	29,49
	Gris Basalto	108250/GA	29,46	108251/GA	29,49
	Piedra de Bali	108250/BALI	32,00	108251/BALI	32,00
	Marbella Azul New	108250/MMB	32,00	108251/MMB	32,00
	Marbella Negro	-	-	108251/MMBK	32,20
	Marbella Gris	-	-	108251/MMG	32,20
	Piedra de Bali Arena	-	-	108251/SDBA	33,37
	Silver*	-	-	118445/SVR	33,37



Azul

Celeste Claro

Arena

Blanco

Gris Perla

Gris Medio

Gris Basalto

Piedra de Bali

Marbella

PVC LÍQUIDO SOPRALINER Y ARMONIA 3D

Membrana ARMONIA 3D

New

ARMONIA 3D
by SOPREMA

- + atractivo y estético
- + rápida instalación
- + experiencia sensorial

La línea Armonia 3D ha sido ideada con el objetivo específico de replicar el tacto y la estética de los mosaicos y de los materiales naturales. Los motivos en relieve, de gran atractivo estético, son un plus a las ventajas características de los revestimientos de PVC armado: una colocación sencilla y rápida y gran capacidad protectora e impermeabilizante.

Todas las láminas Armonia 3D cumplen las normativas antideslizantes EN 15836 y DIN 51097.

LÁMINA DE 4 CAPAS

Lamina sintética de PVC armado compuesta por 4 capas con formulaciones diferentes y complementarias, introduciendo entre la segunda y tercera capa una armadura de poliéster. Este refuerzo proporciona a la lámina una gran resistencia a la tracción y una alta estabilidad dimensional.

TRATAMIENTO « BIO-SHIELD »

Dota a la lámina de una protección contra la formación de microorganismos y evita cualquier cambio molecular.

GARANTÍAS

Sus productos de la línea Armonia 3D tienen una garantía de 10 años.

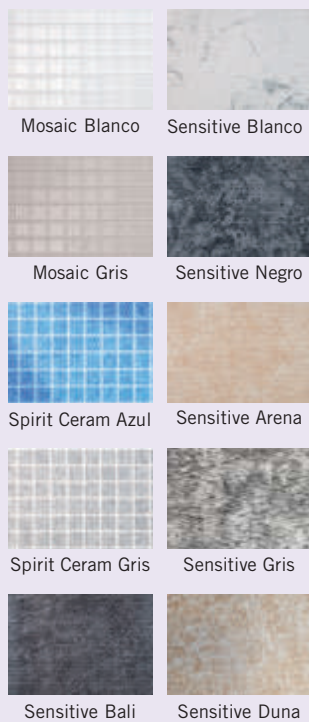

Descripción	Color	Grosor	Código	Precio 2020
Membrana ARMONIA 3D Rollo de 1,65 x 25 m.	Mosaic Blanco	1,5 mm	117049/HB3D	31,78
	Mosaic Gris	1,5 mm	117049/GC3D	31,78
	Spirit Ceram Azul	1,5 mm	117049/SCB	42,90
	Spirit Ceram Gris	1,5 mm	117049/SCG	42,90
	Sensitive Bali	1,8 mm	117685/SSBA	39,37
	Sensitive Blanco	1,8 mm	117685/SSHB	39,37
	Sensitive Negro	1,8 mm	117685/SSNB	39,37
	Sensitive Arena	1,8 mm	117685/SSSA	39,37
	Sensitive Gris	1,8 mm	117685/SSGM	39,37
	Sensitive Duna	1,8 mm	117685/SSDU	39,37

Alfanumérico de descuento: A04.

Membrana SOPRALINER LIQUIDO



Descripción	Color	Código	Precio 2020
SOPRALINER LÍQUIDO Bote de 1 litro.	Transparente	108872/FTA	25,51
	Azul	108872/AB	25,51
	Celeste Claro	108872/CA	25,51
	Arena	108872/SA	25,51
	Blanco	108872/HB	25,51
	Gris Perla	108872/GC	25,51
	Gris Medio	108872/GM	25,51
	Gris Basalto	108872/GA	25,51
	Silver	108872/FSI	25,51

LINER ARMADO ALKORPLAN 200/100



Membrana ALKORPLAN TOUCH

Inspiradas en la naturaleza, consiguen belleza, elegancia y carácter en cada piscina y un tacto sorprendente que invita a acariciar. La revolución en membrana armada para el revestimiento de piscinas ahora en 3D. Déjese seducir por TOUCH y vista de gala cualquier piscina.



Elegance



Relax



Authentic



Vanity



Sublime



Prestige

Colores AlkorPlan TOUCH



Elegance



Relax

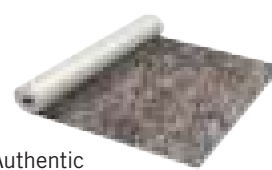

Authentic



Vanity

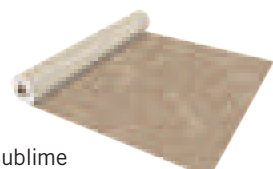

Sublime

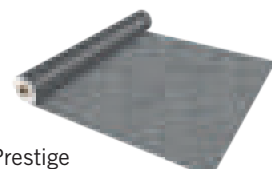

Prestige

Descripción	Color	TOUCH	Alfanum.	Precio 2020	Antideslizante 1,65 x 10 m	Alfanum.	Precio 2020
Membrana armada en 3D ALKORPLAN3000 TOUCH de 2 mm de grosor inspiradas en la naturaleza	Elegance	58532	A04	46,92	58535	A04	46,92
	Relax	58533	A04	46,92	-	-	-
	Authentic	58534	A04	46,92	-	-	-
	Vanity	67968	A04	46,92	-	-	-
	Sublime	67969	A04	46,92	-	-	-
	Prestige	67970	A04	46,92	-	-	-

LINER ARMADO ALKORPLAN 200/100



Membrana armada ALKORPLAN CERAMICS

ALKORPLAN CERAMICS es una membrana armada de 2 mm con relieve para piscinas, que reproduce volúmenes de piezas vítreas reales y sus juntas, alcanzando el aspecto de un mosaico inspirado en la mitología griega.

Ventajas:

- Estanqueidad garantizada.
- Rapidez de instalación respecto al gresite.
- Con RENOLIT ALKORPLAN CERAMICS las piezas cerámicas no se caen.
- Mínimo mantenimiento.
- Más resistente y duradero gracias a sus 2 mm de espesor.
- Revestimiento con relieve y aspecto realista del gresite.

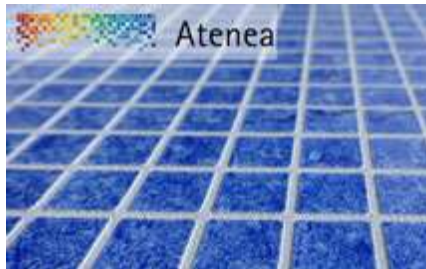
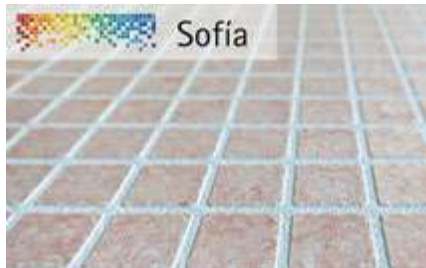
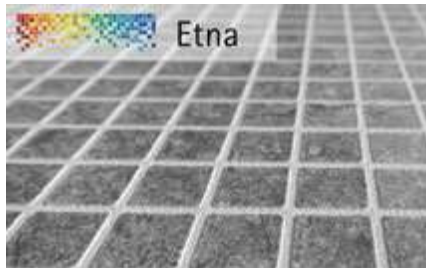
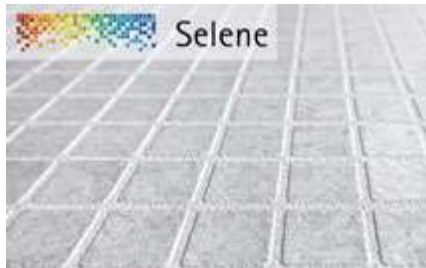

Descripción	Color	Ancho (mm)	Espesor (mm)	Longitud (m)	Código	Alf.	Precio 2020
Membrana armada ALKORPLAN CERAMICS	Sofia	1,65	2,0	21	70671	A04	41,17
	Atenea	1,65	2,0	21	70673	A04	41,17
	Selene	1,65	2,0	21	70674	A04	41,17
	Etna	2,05	2,0	21	70676	A04	41,17

LINER ARMADO ALKORPLAN 150/100

RENOLIT ALKORPLAN **XTREME**

¡Piscinas que lo aguantan todo!

RENOLIT ALKORPLAN XTREME

ALKORPLAN XTREME es la única membrana armada del mercado cuyo color es resistente al cloro, garantizado, y a las manchas, incluso las que suelen aparecer en la línea de flotación.

ALKORPLAN XTREME es una membrana armada suave, flexible y robusta, fruto de los más avanzados desarrollos tecnológicos en piscinas y preparada para resistir al desgaste propio del uso cotidiano de una piscina. Resiste incluso cuando existe una gran afluencia de bañistas de manera continuada y tratamientos agresivos con productos químicos.

Colores

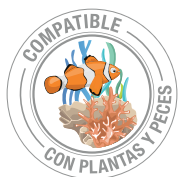
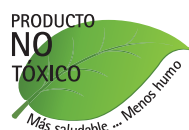

Descripción	Color	Ancho (mm)	XTREME	Alfanum.	Precio 2020	XTREME Antideslizante	Alfanum.	Precio 2020
Membrana armada RENOLIT ALKORPLAN XTREME	Ice	1,65	70199	A04	31,90	70229	A04	38,39
	Sahara	1,65	70200	A04	31,90	70230	A04	38,39
	Blue Fresh	1,65	70217	A04	31,90	70232	A04	38,39
	Azul	1,65	70218	A04	31,90	70233	A04	38,39
	Plata	1,65	70222	A04	31,90	70235	A04	38,39
	Vulcano	1,65	70223	A04	31,90	70236	A04	38,39
	Onix	1,65	70224	A04	31,90	69392	A04	38,39
	Ice	2,05	70225	A04	31,90	-	-	-
	Blue Fresh	2,05	70228	A04	31,90	-	-	-



LINER ARMADO ALKORPLAN 150/100

Membrana armada ALKORPLAN2000

Descripción	Color	ALKORPLAN2000 1,65 x 25 m	Alfanum.	Precio 2020	Antideslizante 1,65 x 12,60 m	Alfanum.	Precio 2020
Membrana armada ALKORPLAN2000 unicolor, lacada con un barniz de formulación especial que la protege contra las agresiones externas	Azul Claro	49908	A04	23,18	66117	A04	33,01
	Azul Adriático	49909	A04	23,18	66115	A04	33,01
	Verde Caribe	49910	A04	23,18	66116	A04	33,01
	Blanco	49911	A04	23,18	66114	A04	33,01
	Arena	49912	A04	23,18	66118	A04	33,01
	Gris Claro	49913	A04	23,18	66119	A04	33,01
	Gris Oscuro	49914	A04	23,18	66983	A04	33,01

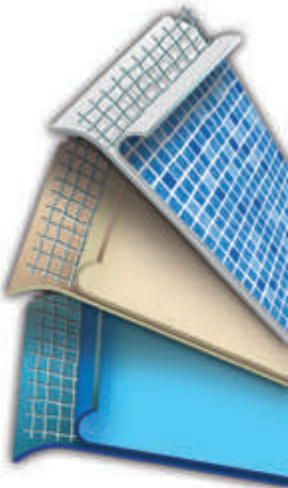

Membrana ALKORPLAN3000

Descripción	Color	ALKORPLAN3000 1,65 x 25 m	Alfanum.	Precio 2020	Antideslizante 1,65 x 12,60 m	Alfanum.	Precio 2020
Membrana armada ALKORPLAN3000 estampada, lacada con un barniz de formulación especial que la protege contra las agresiones externas	Bizancio Azul	49916	A04	40,80	67285	A04	51,56
	Mosaico	49918	A04	40,80	-	-	-
	Carrara	49919	A04	40,80	52611	A04	51,56
	Mármol	49920	A04	40,80	-	-	-
	Persia Azul	49921	A04	40,80	67283	A04	51,56
	Persia Arena	49907	A04	40,80	-	-	-
	Persia Negro	60612	A04	40,80	-	-	-
	Platinum	49922	A04	40,80	-	-	-

Colores ALKORPLAN2000 / ALKORPLAN3000

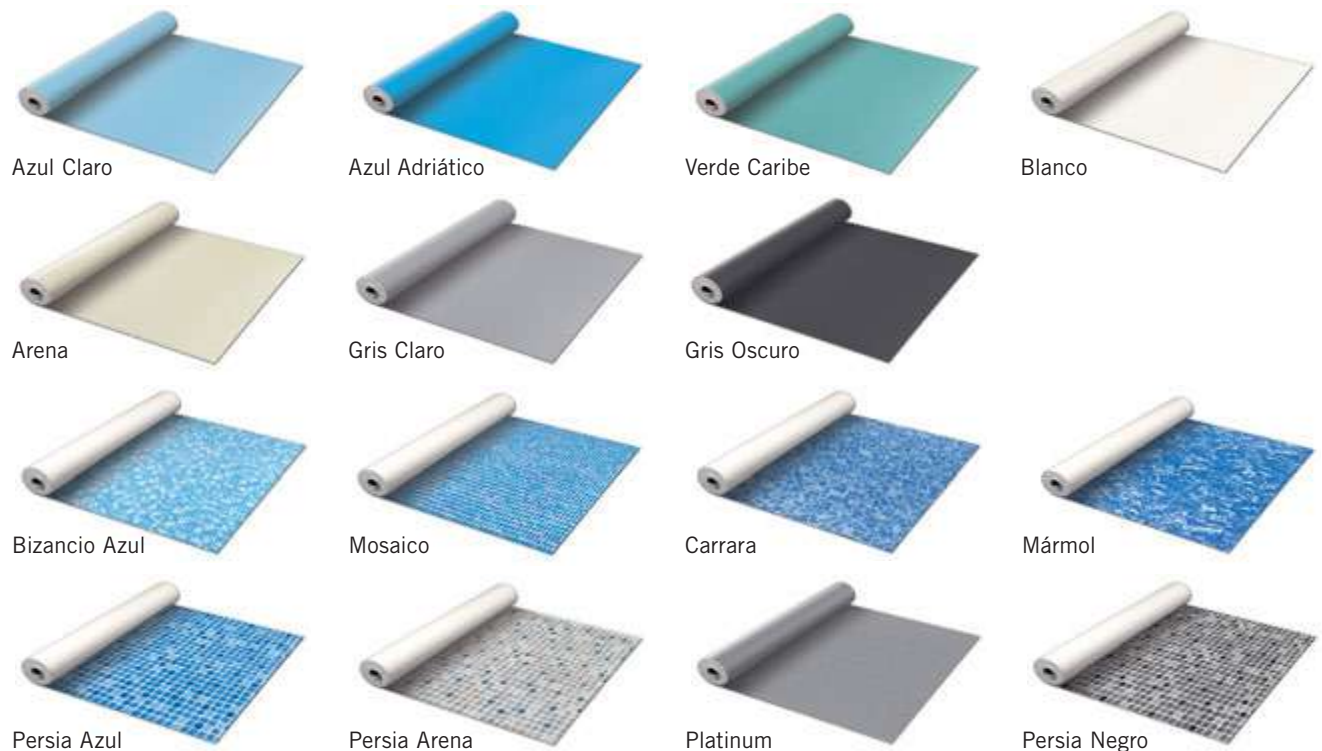

ACCESORIOS ALKORPLAN LINER

PVC líquido AlkorPlan



Descripción	Color	Código	Alfanum.	Precio 2020
PVC Líquido AlkorPlan para el sellado de juntas (botes 1 litro / envase 6 uds.)	Gris Oscuro	52619	A04	49,43
	Verde Caribe	52620	A04	49,43
	Blanco	52622	A04	49,43
	Transparente	52623	A04	49,43
	Azul Claro	52624	A04	49,43
	Azul Adriático	52625	A04	49,43
	Arena	52626	A04	49,43
	Platinum	52627	A04	49,43

Sellador especial de juntas



Específico para la instalación de membranas **RENOLIT ALKORPLAN3000 TOUCH**. Realizado con una formulación innovadora que lo hace más resistente al paso del tiempo y a la decoloración, prolongando así muchísimo más la vida de la piscina y su perfecta apariencia.



Descripción	Color	Código	Alfanum.	Precio 2020
PVC Líquido ALKORPLAN para el sellado de juntas	Elegance	60613	A04	67,44
	Relax	60614	A04	67,44
	Authentic	60615	A04	67,44
	Prestige	67973	A04	67,44
	Sublime	67972	A04	67,44
	Vanity	67971	A04	67,44

PVC líquido XTREME



Descripción	Color	Código	Alfanum.	Precio 2020
PVC Líquido XTREME (botes 1 litro / envase 6 uds.)	Ice	70266	A04	45,74
	Sahara	70268	A04	45,74
	Blue Fresh	70270	A04	45,74
	Azul	70272	A04	45,74
	Plata	70273	A04	45,74
	Vulcano	70274	A04	45,74
	Onix	69391	A04	45,74

Sellador de soldaduras ALKORPLAN CERAMICS



Descripción	Color	Código	Alfanum.	Precio 2020
PVC Líquido ALKORPLAN CERAMICS para el acabado de soldaduras (botes 900 g / envase 6 uds.)	Blanco	70678	A04	35,93

ACCESORIOS ALKORPLAN LINER



New

Fijador multiusos con base de polímeros MS de sellador ALKORFIX

Gama completa de polímeros MS en colores diferentes para combinarlos con todos nuestros liners reforzados TOUCH y con la mayoría de las demás gamas. Los polímeros MS no solo sirven para sellar la membrana con la coronación de la piscina, sino también para montar químicamente la fijación a las paredes, siempre que haya un montaje mecánico. También son adecuados para reparaciones provisionales cuando la piscina está llena.

Descripción	Contenido (ml/tambor*)	Color	Código	Alfanum.	Precio 2020
Fijador multiusos con base de polímeros MS TOUCH Elegance, XTREME Volcano y 2000 Dark Grey	300	Gris Oscuro	72725	A04	19,60
Fijador multiusos con base de polímeros MS TOUCH Relax, 2000 Sand y XTREME Sahara	300	Arena	72726	A04	19,60
Fijador multiusos con base de polímeros MS TOUCH Vanity, 2000 White, XTREME Ice y gamas 3000 y CERAMICS	300	Blanco	72727	A04	19,60
Fijador multiusos con base de polímeros MS TOUCH Sublime y TOUCH Authentic	300	Travertino	72728	A04	19,60
Fijador multiusos con base de polímeros MS TOUCH Prestige, XTREME Silver, 2000 Light Grey y 3000 Platinum	300	Gris claro	72729	A04	19,60



Bandas calle para piscina publica



Banda para instalar la membrana ALKORPLAN TOUCH a testa, lo que se recomienda hacer en suelos de piscinas para un acabado visual mucho más impecable. Su utilización está indicada junto al fieltro geotextil, de 300 g ó 400 g, en suelos para evitar que aparezcan montículos visibles junto a las juntas y soldaduras.

Descripción	Color	Código	Alfanum.	Precio por unidad (25 ml)
Bandas Carril (25 x 0,25 m)	Negro	50798-150	A04	210,00

ALKORPLAN Geotextil fungicida



Fieltro formado por fibras de polipropileno termo-fusionadas, de color azul claro 400 g, tratado con aditivos naturales anti-bacterianos de ion-metálico, para realizar una acción antibacteriana continua. Se usa como capa protectora entre la membrana ALKORPLAN y la superficie de la piscina, evitando la proliferación de bacterias, hongos y micro organismos y disimulando el relieve de superficies irregulares que pudiera tener la piscina antes de aplicar la lámina. Proporciona además una sensación mucho más agradable al bañista cuando camina sobre la membrana. Color azul claro.

Descripción	Ancho	Largo	Código	Alfanum.	Precio 2020
ALKORPLAN Geotextil fungicida 400 g/m ² para soldadura a testa	1,50 m	50 m	69179	A04	10,46
ALKORPLAN Geotextil fungicida 400 g/m ²	1,65 m	50 m	66381	A04	10,46
ALKORPLAN Geotextil fungicida 400 g/m ²	2,00 m	50 m	66382	A04	10,46

Banda para instalación a Testa



Banda para instalar la membrana ALKORPLAN TOUCH a testa, lo que se recomienda hacer en suelos de piscinas para un acabado visual mucho más impecable. Su utilización está indicada junto al fieltro geotextil, de 300 g ó 400 g, en suelos para evitar que aparezcan montículos visibles junto a las juntas y soldaduras.

Descripción	Color	Código	Alfanum.	Precio 2020
Banda de soldadura a testa	Gris	68828	A04	234,49

ACCESORIOS LINER



Consulte precio especial si adquiere liner marca Alkorplan de Renolit

Adaptador Skimmer: Skimmer Solution

El adaptador de skimmer evita la extracción del skimmer antiguo, ya que se inserta en el interior del mismo, consiguiendo el sellado mediante cola de ABS o silicona marina. Solo es apto para skimmer con boca interior de medidas 140 mm x 201 mm

Código	Emb. Standard	Peso Kg Standard	Volumen m ³ Standard	Código Alfanum.	Precio 2020
55977	1	1,3	-	-	385,34



Perfil Colaminado Standard

Especialmente indicado para revestimientos de membrana armada en piscinas a rehabilitar.

Largo x ancho x grosor
200 x 5 x 0,14 cm

Código	Emb. Standard	Peso Kg Standard	Volumen m ³ Standard	Código Alfanum.	Precio 2020
58942	-	-	-	A04	9,75



Perfil con Ángulo 90° Colaminado

Indicado para anclajes de membrana armada en obra nueva o rehabilitaciones donde se practica el levantado de la coronación.

Largo x ancho x grosor
200 x 4,5 x 0,14 cm

Código	Emb. Standard	Peso Kg Standard	Volumen m ³ Standard	Código Alfanum.	Precio 2020
58944FE	-	-	-	A04	14,65



Perfil Rígido PVC

Perfil de color blanco, elaborado en PVC rígido, diseñado especialmente para el anclaje de la lámina tanto en obra nueva como en rehabilitación.

Largo x ancho
200 x 3,6 cm

Código	Emb. Standard	Peso Kg Standard	Volumen m ³ Standard	Código Alfanum.	Precio 2020
58945	-	-	-	A04	17,19



Plancha Colaminado

Ideal para que el instalador diseñe su propio perfil con el ángulo o dimensiones que necesite según la piscina.

Largo x ancho
200 x 100 cm - plancha

Código	Emb. Standard	Peso Kg Standard	Volumen m ³ Standard	Código Alfanum.	Precio 2020
56307	-	-	-	A04	94,46

MATERIAL DE REVESTIMIENTO

ACCESORIOS LINER

Adhesivos y Disolventes



53891

64312

La cola termo-adhesiva RENOLIT ALKORGLUE es una cola de secado muy rápido está especialmente indicada para el anclaje de la membrana en piscinas desbordantes o rebosaderos en canal.

Se utiliza para conseguir una perfecta adhesión de la membrana a soportes de metal, madera, PVC rígido, hormigón y otros, salvo polietileno y poliestireno expandido.

El THF (Tetrahidrofurano) es un disolvente que se utiliza habitualmente para disminuir la viscosidad del PVC líquido o laca sellante. Estos productos salen de fábrica con la viscosidad correcta, pero al estar fabricados en base a solventes volátiles, con el tiempo la viscosidad de los mismos aumenta. Para disminuirla, se adiciona una pequeña cantidad de THF en la botella de polietileno que contiene el sellante.

También puede utilizarse como limpiador de accesorios de PVC (tuberías, pipping, etc.), previo a la aplicación de la cola específica para PVC.

	Código	Emb. Standard	Peso Kg Standard	Volumen m ³ Standard	Código Alfanum.	Precio 2020
Cola de contacto Alkorglue 5 litros	53891	-	-	-	A04	123,11
Disolvente THF	64312	-	-	-	A04	34,95



Tijera Multiusos

Tijera multiusos ALKORPLAN de 205 mm con hoja de acero especial inoxidable combinado con mango de plástico antirrotura y reforzado con fibra de vidrio en color negro. Su bajo peso y su mango ergonómico la hacen especialmente práctica. El afilado preciso de las hojas de acero especial inoxidable procura que el filo sea extremadamente cortante.

	Código	Emb. Standard	Peso Kg Standard	Volumen m ³ Standard	Código Alfanum.	Precio 2020
Tijera multiusos Alkorplan	68843	1	-	-	A04	34,56



Cutter de seguridad con hoja de gancho

Cutter de seguridad ligero y con mango de aluminio pensado para diestros y zurdos. Con cuchilla curva de retracción automática y control del deslizamiento de la hoja en la parte superior. Aprobado por TÜV.



	Código	Emb. Standard	Peso Kg Standard	Volumen m ³ Standard	Código Alfanum.	Precio 2020
Cutter de seguridad Alkorplan	68844	1	-	-	A04	36,04

Desengrasante

Desengrasante RENOLIT ALKORCLEAN para la limpieza de grasa en la línea de flotación.



	Código	Emb. Standard	Peso Kg Standard	Volumen m ³ Standard	Código Alfanum.	Precio 2020
Desengrasante Alkorclean (1 litro)	55976	-	-	-	A04	20,97

Antimanchas

RENOLIT ALKORPLUS Antimachas Agente secuestrante de manchas en el fondo de la piscina.



	Código	Emb. Standard	Peso Kg Standard	Volumen m ³ Standard	Código Alfanum.	Precio 2020
Antimanchas Alkorplus (1 litro)	53898	-	-	-	A04	61,75

ACCESORIOS LINER



Desinfectante de estructuras RENOLIT ALKORPLUS

Producto eficaz para la limpieza y desinfección de la estructura previo a la instalación del revestimiento que previene la proliferación de microorganismos entre el suelo y el liner, y por lo tanto, que aparezcan manchas irreversibles.

	Código	Emb. Standard	Peso Kg Standard	Volumen m ³ Standard	Código Alfanum.	Precio 2020
Desinfectante de estructuras Alkorplus	53890	1	-	-	A04	53,84



Remaches

Remaches para expansión en aluminio.

	Código	Emb. Standard	Peso Kg Standard	Volumen m ³ Standard	Código Alfanum.	Precio 2020
25 x 4,8 mm (caja 100 uds.)	53795	-	-	-	A04	0,49
25 x 4,8 mm (caja 250 uds)	089915F	-	-	-	A04	0,15



Doble borde en PVC

Soldado en el extremo del liner, permite la sujeción de éste a la piscina mediante el perfil correspondiente.

	Código	Emb. Standard	Peso Kg Standard	Volumen m ³ Standard	Código Alfanum.	Precio 2020
	12184	250 m	9,0	0,036	A04	0,91



Borrador Pool'Gom

New

Borrador para la limpieza de piscinas de liner y de gresite. Se suministra en caja de 36 unidades y cada unidad se compone de 3 borradores. Precio mostrado por unidad.

	Código	Emb. Standard	Peso Kg Standard	Volumen m ³ Standard	Código Alfanum.	Precio 2020
	68109	36	-	-	A02	8,91

RECOMENDACIÓN ASTRALPOOL

COLORES DE REVESTIMIENTO

Colores de los materiales del vaso de piscina recomendados por AstralPool en función del color del acabado de la piscina.



COLORES DE REVESTIMIENTO

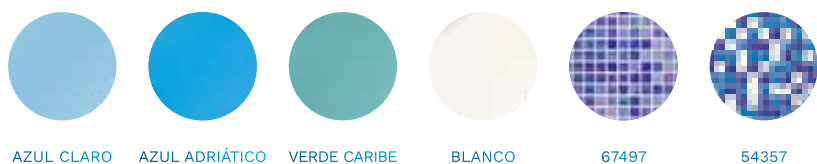

AZUL CLARO AZUL ADRIÁTICO VERDE CARIBE BLANCO 67497 54357

COLORES RECOMENDADOS
EN FUNCIÓN DEL ACABADO DE LA PISCINA



BLANCO

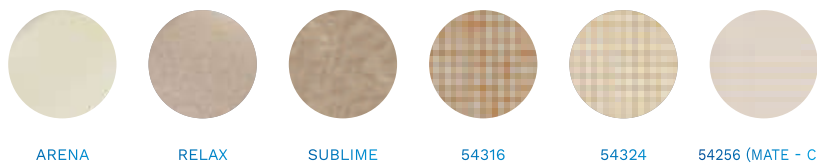

ARENA RELAX SUBLIME 54316 54324 54256 (MATE - C3)



BEIGE CLO90 RAL1015



GRIS CLARO PLATINUM VANITY PERSIA ARENA — DEGRADADOS MIX —



GRIS CLARO CL129 RAL7004

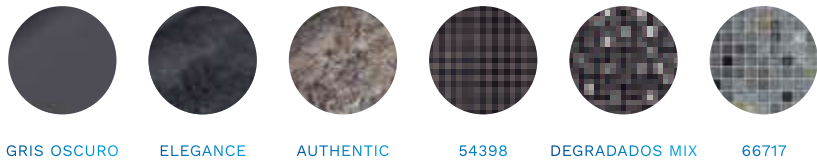

GRIS OSCURO ELEGANCE AUTHENTIC 54398 DEGRADADOS MIX 66717



ANTRACITA CL144 RAL7016

PRODUCTOS MATERIAL EMPOTRAR PARA LINER ARMADO



Skimmer con boca standard

Suministrados con una junta adhesiva, marco de bi-inyección, brida y tornillos.

Con tapa circular a presión
Con tapa cuadrada a presión

Código	Emb. Standard	Peso Kg Standard	Volumen m ³ Standard	Código Alfanum.	Precio 2020
01461	1	4,0	0,059	A01	158,41
01462	1	4,2	0,059	A01	170,33



Cumple con la normas
EN 16582-1
EN 16713-2



01464

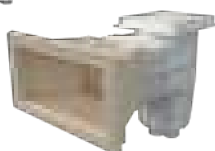

01464CL090

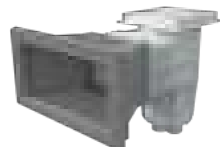

01464CL129



01464CL144



Cumple con la normas
EN 16582-1

Skimmer con boca ampliación

Suministrados con juntas adhesivas, brida y tornillos.

Con tapa circular a presión - Blanco

Con tapa cuadrada a presión

Blanco
Beige
Gris claro
Gris antracita

Código	Emb. Standard	Peso Kg Standard	Volumen m ³ Standard	Código Alfanum.	Precio 2020
01463	1	5,04	0,12	A01	188,10
01464	1	5,28	0,12	A01	196,84
01464CL090	1	5,28	0,12	A01	212,55
01464CL129	1	5,28	0,12	A01	212,55
01464CL144	1	5,28	0,12	A01	212,55



00249-0600



00249-0600CL090



00249-0600CL129



00249-0600CL144



00249-0700



00249-0700CL090



00249-0700CL129



00249-0700CL144

Tapas de skimmer de 15 L

Tapa circular, marco circular

Beige
Gris claro
Gris antracita

Tapa circular, marco cuadrado

Beige
Gris claro
Gris antracita

Código	Emb. Standard	Peso Kg Standard	Volumen m ³ Standard	Código Alfanum.	Precio 2020
00249-0600CL090	1	-	-	A01	15,33
00249-0600CL129	1	-	-	A01	15,33
00249-0600CL144	1	-	-	A01	15,33
00249-0700CL090	1	-	-	A01	23,38
00249-0700CL129	1	-	-	A01	23,38
00249-0700CL144	1	-	-	A01	23,38

PRODUCTOS MATERIAL EMPOTRAR PARA LINER ARMADO

Skimmer SPS 250



Nueva gama de skimmers de 17L aptos para instalarse en piscinas residenciales. Gracias a su poca longitud, 250mm. son ideales para instalarse en piscinas construidas en bloques de poliestireno expandido, además gracias a su configuración llevan el nivel del agua al borde de la piedra de coronación. Fabricados en ABS blanco con tratamiento UV incorpora compuerta, regulador de caudal y cesto de recogehojas. Caudal recomendado 7,5m³/h y instalar un skimmer cada 25 m² de superficie de lámina de agua. Conexiones inferiores de Ø 63mm. y de 2", conexión de agua sobrante de Ø 32 mm.

Código	Emb. Standard	Peso Kg Standard	Volumen m³ Standard	Código Alfanum.	Precio 2020
58382	1	3,50	0,037	A01	209,65
66756	1	3,50	0,037	A01	209,65

Skimmer con insertos rosca 2"
Skimmer con insertos encolar 63 (norma)



Cumple con la normas
EN 16582-1



56176

56176CL090

Skimmer NORM

Gama de skimmer de 17,5 L aptos para instalarse en piscinas públicas y privadas. Fabricados en ABS blanco con tratamiento UV incorpora compuerta, regulador de caudal, regulador en altura de la tapa y cesto de recogehojas. La entrada del agua es de 495x80 mm. Caudal recomendado 7,5 m³/h y instalar un skimmer cada 25 m² de superficie de lámina de agua. Conexiones inferiores de 1"½ y de 2", conexión superior de agua sobrante de Ø 32 mm.

Código	Emb. Standard	Peso Kg Standard	Volumen m³ Standard	Código Alfanum.	Precio 2020
56176	1	5,61	0,182	A01	230,61
56176CL090	1	5,61	0,182	A01	249,16
56176CL129	1	5,61	0,182	A01	249,16
56176CL144	1	5,61	0,182	A01	249,16

Para piscina prefabricada con insertos

Blanco
Beige
Gris claro
Gris antracita



Cumple con la normas
EN 13451-1
EN 13451-3



56176CL129

56176CL144

Tapas de skimmer de 17,5 L



05280-0600

05280-0600CL090

05280-0600CL129

05280-0600CL144

05280-0700

05280-0700CL090

05280-0700CL129

05280-0700CL144

Tapa circular, marco circular

Beige
Gris claro
Gris antracita

Tapa circular, marco cuadrado

Beige
Gris claro
Gris antracita

Código	Emb. Standard	Peso Kg Standard	Volumen m³ Standard	Código Alfanum.	Precio 2020
05280-0600CL090	1	-	-	A01	23,92
05280-0600CL129	1	-	-	A01	23,92
05280-0600CL144	1	-	-	A01	23,92
05280-0700CL090	1	-	-	A01	29,27
05280-0700CL129	1	-	-	A01	29,27
05280-0700CL144	1	-	-	A01	29,27

PRODUCTOS MATERIAL EMPOTRAR PARA LINER ARMADO



Sumidero NORM

Gama de sumideros, aptos para instalarse en piscinas públicas y privadas, se suministran con con rejillas planas o antivortex. Fabricados en ABS blanco y con tratamiento UV, conexiones de salida lateral de 2" y salida inferior de 1" 1/2, la salida inferior tapada con un semitroquelado.



56380



56382



56382CL090



56382CL129



56382CL144

Rejilla plana, con insertos

Blanca

Beige

Gris claro

Gris antracita

Rejilla antivortex, con insertos

Blanca

Beige

Gris claro

Gris antracita

Código	Emb. Standard	Peso Kg Standard	Volumen m ³ Standard	Código Alfanum.	Precio 2020
56380	4	10,60	0,069	A01	81,81
56380CL090	4	10,60	0,069	A01	88,30
56380CL129	4	10,60	0,069	A01	88,30
56380CL144	4	10,60	0,069	A01	88,30
56382	4	10,60	0,069	A01	82,99
56382CL090	4	10,60	0,069	A01	89,64
56382CL129	4	10,60	0,069	A01	89,64
56382CL144	4	10,60	0,069	A01	89,64



Cumple con la norma EN 13451-1-3



Cumple con la normas EN 16582-1 EN 16713-2

Sumidero Ø 210 mm con rejilla ABS

Salida lateral de 2". Cuerpo y rejilla en ABS blanco, con juntas adhesivas, brida y tornillos. Caudal máximo recomendado de 13 m³/h.



00271



00271CL090



00271CL129



00271CL144

Sumidero Ø 210 mm con rejilla ABS

Blanco

Beige

Gris claro

Gris antracita

Código	Emb. Standard	Peso Kg Standard	Volumen m ³ Standard	Código Alfanum.	Precio 2020
00271	4	4,0	0,033	A01	59,17
00271CL090	4	4,0	0,033	A01	63,96
00271CL129	4	4,0	0,033	A01	63,96
00271CL144	4	4,0	0,033	A01	63,96

PRODUCTOS MATERIAL EMPOTRAR PARA LINER ARMADO



Sumidero NORM de poliéster y fibra de vidrio - 515 mm x 515 mm

Nueva gama de sumideros que cumplen con las exigencias de la normativa EN-13451-1/3 2012. Fabricados en resina de poliéster y fibra de vidrio. Reja de acero inox o plástico. Válvula hidrostática opcional.



Cumple con la normas
EN 13451-1
EN 13451-3



Rejilla de acero inox

Conexión salida para encolar	Reja	Caudal
Ø 110 mm	Inox	35 m ³ /h
Ø 125 mm	Inox	47 m ³ /h
Ø 140 mm	Inox	55 m ³ /h
Ø 160 mm	Inox	79,5 m ³ /h
Ø 200 mm	Inox	85 m ³ /h

Código	Emb. Standard	Peso Kg Standard	Volumen m ³ Standard	Código Alfanum.	Precio 2020
20076N	1	16	0,23	A01	1.575,85
20077N	1	17	0,23	A01	1.637,92
20078N	1	18	0,23	A01	1.697,65
20079N	1	19	0,23	A01	1.757,30
20291N	1	20	0,23	A01	1.819,38

Rejilla de plástico

Conexión salida para encolar	Reja	Caudal
Ø 110 mm	Plástico	35 m ³ /h
Ø 125 mm	Plástico	47 m ³ /h
Ø 140 mm	Plástico	55 m ³ /h
Ø 160 mm	Plástico	79,5 m ³ /h
Ø 200 mm	Plástico	85 m ³ /h

Código	Emb. Standard	Peso Kg Standard	Volumen m ³ Standard	Código Alfanum.	Precio 2020
28722N	1	15	0,23	A01	1.454,08
28723N	1	16	0,23	A01	1.516,16
28724N	1	17	0,23	A01	1.575,83
28725N	1	18	0,23	A01	1.637,95
28726N	1	19	0,23	A01	1.697,60

Caudal máximo recomendado en la rejilla de plástico: 114 m³/h (0,5 m/s).
Caudal máximo recomendado en la rejilla de acero inox: 86 m³/h (0,5 m/s).



Sumidero de poliéster y fibra de vidrio 355 mm x 355 mm

Fabricado en poliéster reforzado con fibra de vidrio. Acabado con gel-coat. Con juntas, bridas y tornillos. Orificios < 8 mm. Conexión salida para encolar. Con válvula hidrostática opcional. Rejilla en acero inox AISI-316.



Conexión salida para encolar	Reja	Caudal
Ø 75 mm	Inox	18 m ³ /h
Ø 90 mm	Inox	27 m ³ /h
Ø 110 mm	Inox	33,5 m ³ /h

Código	Emb. Standard	Peso Kg Standard	Volumen m ³ Standard	Código Alfanum.	Precio 2020
20074	1	6,5	0,047	A01	940,66
20075	1	6,5	0,047	A01	952,68
20290	1	6,5	0,047	A01	1.000,44



Sumidero de poliéster y fibra de vidrio 515 mm x 515 mm

Acabado con gel-coat. Rejilla en acero inox AISI-316, con juntas, bridas y tornillos. Orificios < 8 mm. Conexión salida para encolar. Caudal recomendado 62 m³/h (0,3 m/s). Caudal máx. recomendado 103 m³/h (0,5 m/s.). Con válvula hidrostática opcional. Rejilla en acero inox AISI-31.



Conexión salida para encolar	Reja	Caudal
Ø 110 mm	Inox	42 m ³ /h
Ø 125 mm	Inox	51 m ³ /h
Ø 140 mm	Inox	66 m ³ /h
Ø 160 mm	Inox	95 m ³ /h

Código	Emb. Standard	Peso Kg Standard	Volumen m ³ Standard	Código Alfanum.	Precio 2020
20076	1	1,4	0,132	A01	1.327,49
20077	1	1,4	0,132	A01	1.337,08
20078	1	1,4	0,132	A01	1.346,66
20079	1	1,4	0,132	A01	1.382,48

PRODUCTOS MATERIAL EMPOTRAR PARA LINER ARMADO

Boquilla de impulsión Multiflow para enroscar, piscinas liner



Rosca exterior 2", Ø interior 50 mm. Para piscinas liner en ABS color blanco, con juntas y tornillos. Se recomienda instalación con pasamuros 15662 ó 15663 (ver página 127).

Código	Emb. Standard	Peso Kg Standard	Volumen m ³ Standard	Código Alfanum.	Precio 2020
00330	12	4,5	0,020	A01	34,02
00330CL090	12	4,5	0,020	A01	36,69
00330CL129	12	4,5	0,020	A01	36,69
00330CL144	12	4,5	0,020	A01	36,69

Boquilla Multiflow - Blanco
 Boquilla Multiflow - Beige
 Boquilla Multiflow - Gris claro
 Boquilla Multiflow - Gris antracita



Boquilla NORM



Gama de boquillas aptas para instalarse en piscinas públicas y privadas. Fabricados en ABS blanco y con tratamiento UV.

Código	Emb. Standard	Peso Kg Standard	Volumen m ³ Standard	Código Alfanum.	Precio 2020
56499	12	4,5	0,020	A01	30,28
56499CL090	12	4,5	0,020	A01	32,65
56499CL129	12	4,5	0,020	A01	32,65
56499CL144	12	4,5	0,020	A01	32,65

Para piscina prefabricada / liner
 Blanco
 Beige
 Gris claro
 Gris antracita



Cumple con la norma EN 13451-1-3



Boquilla de fondo para piscina prefabricada

Impulsión. Con juntas, bridas y tornillos. Caudal regulable. Caudal máx. 12 m³/h.

Código	Emb. Standard	Peso Kg Standard	Volumen m ³ Standard	Código Alfanum.	Precio 2020
00340	12	5,4	0,020	A01	30,50
00340CL090	12	5,4	0,020	A01	32,92
00340CL129	12	5,4	0,020	A01	32,92
00340CL144	12	5,4	0,020	A01	32,92
20139	12	5,4	0,021	A01	30,66

Exterior rosca 2" e interior Ø 50 mm
 Blanco
 Beige
 Gris claro
 Gris antracita

Encolar exterior Ø 63 PN 6, int. Ø 50 mm



Cumple con la norma 13451-1-3



Cumple con la normas EN 16582-1 EN 16713-2

Boquilla BCN 03 orientable



Boquilla de fondo para piscinas con liner. Gracias a su nuevo diseño orientable facilita enormemente su instalación en el fondo de la piscina pudiéndose instalar después del proceso de hormigonado con el tubo pasamuros 43590.

Código	Emb. Standard	Peso Kg Standard	Volumen m ³ Standard	Código Alfanum.	Precio 2020
43586	12	2,04	0,033	A01	41,67
43588	12	2,04	0,033	A01	77,53

Con insertos brida plástico
 Con insertos brida inox



Cumple con la norma 13451-1-3



Cumple con la normas EN 16582-1 EN 16713-2

PRODUCTOS MATERIAL EMPOTRAR PARA LINER ARMADO

Pasamuros en PVC



PVC color gris.

150 mm longitud:

Rosca ext. 2" + int. Ø 50 mm, rosca int 2"

Código	Emb. Standard	Peso Kg Standard	Volumen m ³ Standard	Código Alfanum.	Precio 2020
--------	---------------	------------------	---------------------------------	-----------------	-------------

00322	40	3,0	0,011	A01	9,88
--------------	----	-----	-------	-----	-------------



Boquilla de aspiración para rebosadero con liner



Cuerpo de PVC. Caudal máximo 5 m³/h para una velocidad de flujo máxima de 0,5 m/s.. Conexión para tubo Ø 75 o Ø 90. Boquilla con junta doble y gracias al diseño de la brida la boquilla puede aspirar toda el agua del canal rebosadero.

Código	Emb. Standard	Peso Kg Standard	Volumen m ³ Standard	Código Alfanum.	Precio 2020
--------	---------------	------------------	---------------------------------	-----------------	-------------

41519	12	4,83	0,021	A01	65,31
--------------	----	------	-------	-----	--------------

Cuerpo jet rotatorio



Para piscina de liner

Código	Emb. Standard	Peso Kg Standard	Volumen m ³ Standard	Código Alfanum.	Precio 2020
--------	---------------	------------------	---------------------------------	-----------------	-------------

63144	12	3,33	0,028	A04	84,00
--------------	----	------	-------	-----	--------------

Para más información sobre la configuración del foco completo, consulte la página 298

Embellecedores para proyectores LumiPlus Flexi

Código	Emb. Standard	Peso Kg Standard	Volumen m ³ Standard	Código Alfanum.	Precio 2020
--------	---------------	------------------	---------------------------------	-----------------	-------------

Embellecedores

Nicho Ø230 - Ø180

Blanco

71209	-	-	-	A04	62,22
--------------	---	---	---	-----	--------------

Beige

71209CL090	-	-	-	A04	74,46
-------------------	---	---	---	-----	--------------

Gris Claro

71209CL129	-	-	-	A04	74,46
-------------------	---	---	---	-----	--------------

Gris Antracita

71209CL144	-	-	-	A04	74,46
-------------------	---	---	---	-----	--------------



BLANCO GRIS ANTRACITA BEIGE GRIS CLARO

Slim

Blanco

71210	-	-	-	A04	81,60
--------------	---	---	---	-----	--------------

Beige

71210CL090	-	-	-	A04	93,84
-------------------	---	---	---	-----	--------------

Gris Claro

71210CL129	-	-	-	A04	93,84
-------------------	---	---	---	-----	--------------

Gris Antracita

71210CL144	-	-	-	A04	93,84
-------------------	---	---	---	-----	--------------



BLANCO GRIS ANTRACITA BEIGE GRIS CLARO

Rapid

Blanco

71211	-	-	-	A04	54,06
--------------	---	---	---	-----	--------------

Beige

71211CL090	-	-	-	A04	66,30
-------------------	---	---	---	-----	--------------

Gris Claro

71211CL129	-	-	-	A04	66,30
-------------------	---	---	---	-----	--------------

Gris Antracita

71211CL144	-	-	-	A04	66,30
-------------------	---	---	---	-----	--------------



BLANCO GRIS ANTRACITA BEIGE GRIS CLARO

REVESTIMIENTO VÍTREO PARA PISCINA

Nacarados



54160

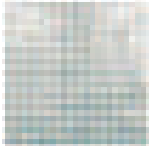

57371

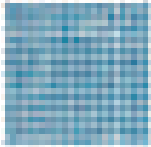

62312



67497



67498



57371

Mix Azules

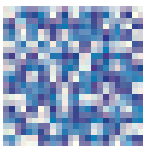

54357

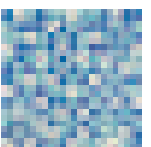

61291

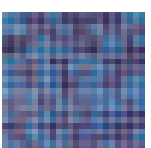

54417

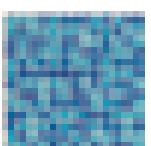

54372



61291

REVESTIMIENTO VÍTREO PARA PISCINA

Efecto Laguna

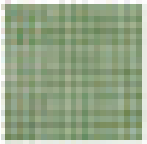

54314

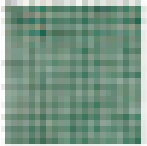

54313

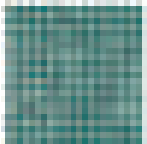

54312

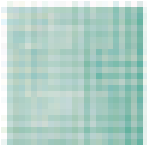

63141



63141

Efecto Playa

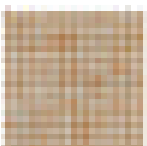

54316

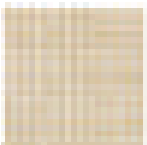

54324

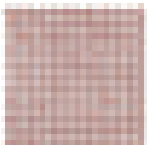

54315

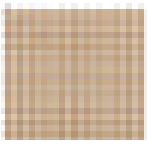

64359 (Mate - C3)



54315

REVESTIMIENTO VÍTREO PARA PISCINA

Efecto Piedra

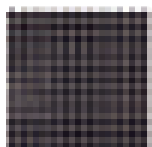

54398

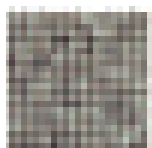

54328

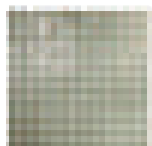

54344

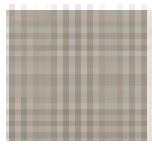

54231 (Mate - C3)



54328

Blancos

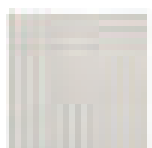

60020



54369



54256 (Mate - C3)



54369

REVESTIMIENTO VÍTREO PARA PISCINA

Antideslizantes

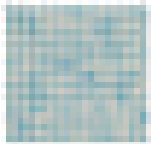

54282 (Mate - C3)

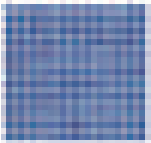

54278 (Mate - C3)

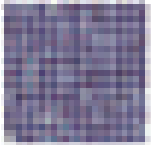

54279 (Mate - C3)



Azules



54403

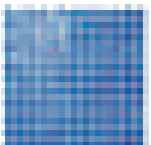

54399

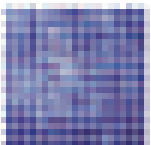

54400

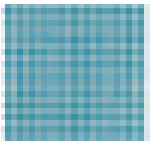

54365

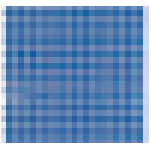

54364



REVESTIMIENTO VÍTREO PARA PISCINA

Degradados mix

DEGRADADOS MIX
25P (degradados personalizados)*

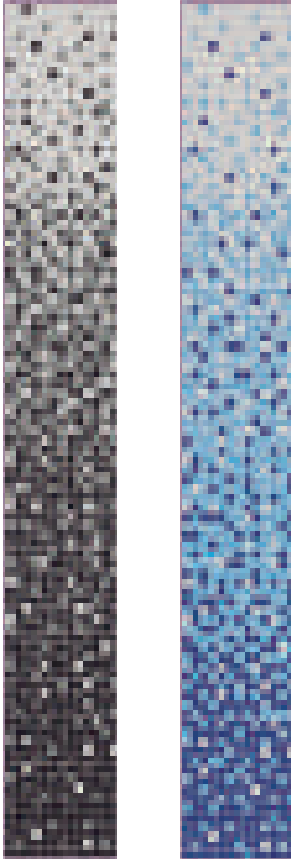

MIX NACARADOS
PREMIUM



66792

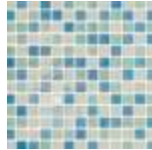

66793



66794



66796



66798

DEGRADADOS PERSONALIZADOS

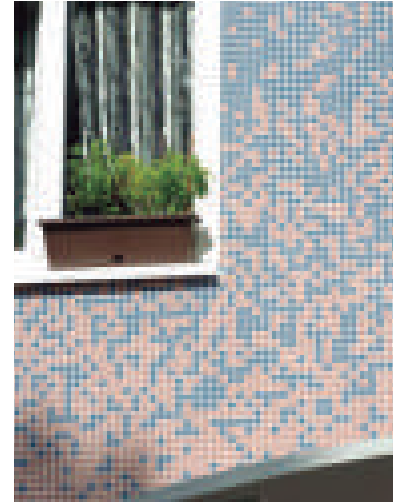

Indique las dimensiones a cubrir y la selección de colores a combinar para obtener su superficie personalizada. Consulte con su distribuidor.

* Informar la anchura y la altura del degradado y la referencias de los colores de las paginas anteriores.

Cenefas



22164



16040

CENEFA PERSONALIZADA

Personalice su cenefa con la combinación de colores que desee. Consulte con su distribuidor.

Dibujos



45160
ROSA DE LOS VIENTOS
267 x 267 cm

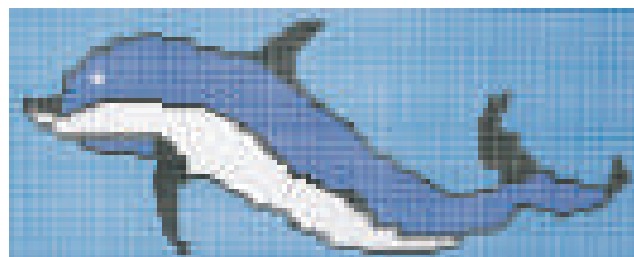

16043
DELFIN
333 x 133 cm



45152
DELFINES JUGANDO
300 x 300 cm

REVESTIMIENTO VÍTREO PARA PISCINA

Ejemplos de realizaciones con Degradados



64426



66792



66796



REVESTIMIENTO VÍTREO PARA SPA Y WELLNESS

Nuevos productos para decoración Spa & Wellness

Combinaciones de mosaico vitreo con acabados mate, brillo, metalizado e iridiscente.

- Variaciones de brillo y color según la incidencia de la luz.
- Resistente a los choques térmicos, a las manchas, radiaciones solares y de nula porosidad.
- Por su inalterabilidad, fácil limpieza y colocación, es ideal para la decoración de interiores y exteriores.

Dimensiones placas de 2,5 x 2,5: 33,4 x 33,4 cm

Dimensiones placas de 5 x 5: 30,7 x 30,7 cm

Acabados 2,5 x 2,5



71180 - Durban



71179 - Milan



71178 - Tokyo

Acabados 5 x 5



72000 - Bronze



72002 - Cooper

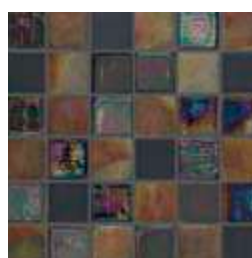

72010 - Gold

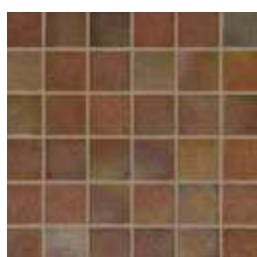

72008 - Oxid



72006 - Silver



72004 - Steel

REVESTIMIENTO VÍTREO PARA SPA Y WELLNESS

Ejemplos de realizaciones con los acabados 5 x 5



72000

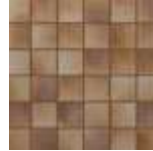

72002

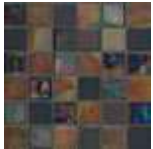

72010

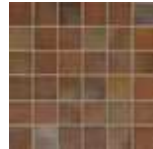

72008

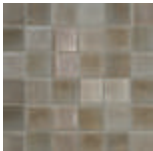

72006

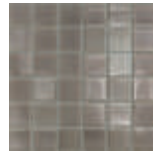

72004



71180

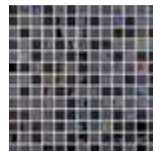

71178



REVESTIMIENTO VÍTREO: PROYECTOS

Proyectos Personalizados



Creamos dibujos y proyectos con las formas y colores que desee. ¡Los límites están en su imaginación!

Luminiscente

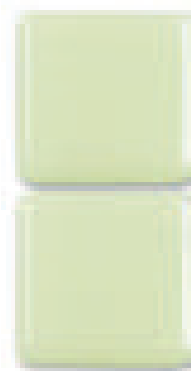
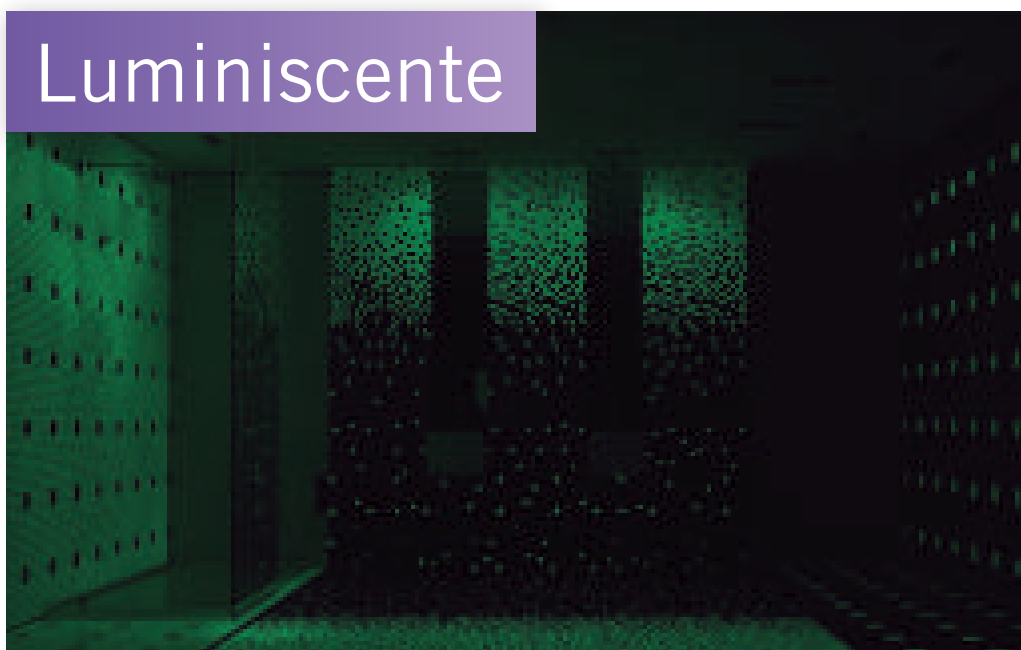

54390

Nuestro mosaico luminiscente es ideal para señalizaciones. ¡Brilla en la oscuridad!

REVESTIMIENTO VÍTREO

Packing List

LISOS / NIEBLAS / TOGAMA MIX / MATE - ANTIDESLIZANTE / NACARADOS / FLASH DIGITAL** / LUMINISCENTE / DIBUJOS*

Packaging list	Dimensiones / Placa	m ² / Caja	m ² / Placa	Kg / Caja	Caja / Palet	m ² / Palet	Kg / Palet
2,5 x 2,5 cm	33,4 x 33,4 cm	2	0,115	18	72	144	1.306

CENEFAS*

Packaging list	Dimensiones / Placa	m ² / Caja	Kg / Caja	Caja / Palet	m ² / Palet	Kg / Palet
22164 2,5 x 2,5 cm.	18 x 31,5 cm	11	18	72	792	1.306
16040 2,5 x 2,5 cm.	25,5 x 33,4 cm	6	18	72	432	1.306

Especificaciones Técnicas

Norma	Descripción norma	Lisos	Nieblas	Mate antideslizante	Nacarados	Flash digital
UNE-EN 10545-3:1997	Absorción de agua	< 0,10%	< 0,10%		< 0,10%	< 0,10%
UNE-EN 10545-12:1997	Resistencia a la helada	Resiste	Resiste	Resiste	Resiste	Resiste
UNE-EN 10545-13:1997	Resistencia química	UA/ULA/UHA	UA/ULA/UHA	UA/ULA/UHA	UA/ULA/UHA	UA/ULA/UHA
UNE-EN 10545-14:1998	Resistencia a las manchas	Clase 5	Clase 5		Clase 5	Clase 5
UNE 67-101:1985+1M:92	Resistencia al rayado de la superficie dureza mohs	4	4	6	5	5
UNE-ENV 12633:2003 ANEXO A	Resistencia al deslizamiento (Péndulo)			Clase 3		
DIN 51130:2010 Apdo. 5	Ángulo crítico de deslizamiento (Rampa)			R13		
DIN 51097:1992	Ángulo crítico de deslizamiento zonas húmedas de andar descalzo			Clase C		
ISO/DIS 10545-17:1998 ANEXO A	Coefficiente de fricción dinámico (Tortus)			Excelente		

Producto reciclado - Producción sostenible

AUTODECLARACIÓN AMBIENTAL DE PRODUCTO Según UNE-EN ISO 14021

1m ² de mosaico de vidrio (incluida la malla)	Marca
Contenido total de sólidos (kg/m ²)	9,97
Contenido de materia sólida virgen (kg/m ²)	1,25
Contenido mínimo en material reciclado post-consumo (kg/m ²)	8,72
CONTENIDO MÍNIMO DE RECICLADO (%) [X = A / A·P·100]	87,4

Acabados - Punto de poliuretano



- Resistencia
- Durabilidad
- No invade las juntas
- Flexibilidad
- Fácil Colocación
- Excelente Agarre

MADE IN SPAIN



Certificate Registration No. 30350001



87 %

* Las cenefas y los dibujos tienen su acabado en papel. (Una vez aplicada a la placa de mosaico hay que quitar el papel).

** Flash digital tiene su acabado en film transparente. (Una vez aplicada a la placa de mosaico hay que quitar el film)



¿Conoce nuestro catálogo de diseños standard? Compatible con la mayoría de fabricantes de revestimiento vítreo, solicítelo.



También diseñamos...

- Escudos deportivos, de armas o municipales.
- Anagramas corporativos.
- Murales...

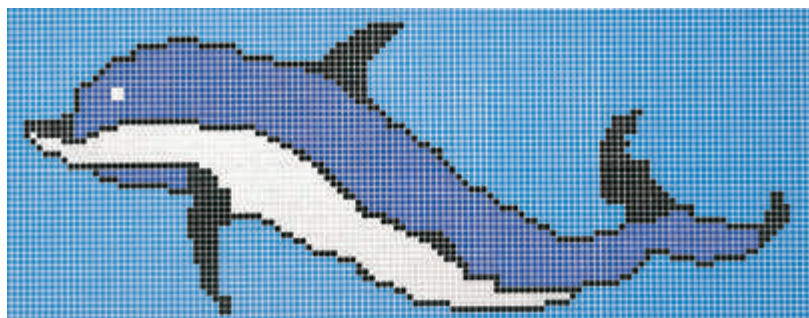

16043 - DELFÍN 3330 x 1330 mm

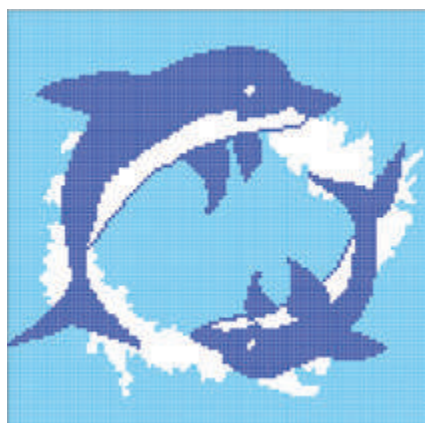

45152 - DELFINES JUGANDO 3330 x 1330 mm

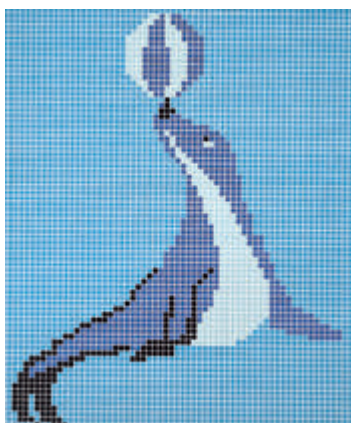

45159 - FOCA 2000 x 2670 mm

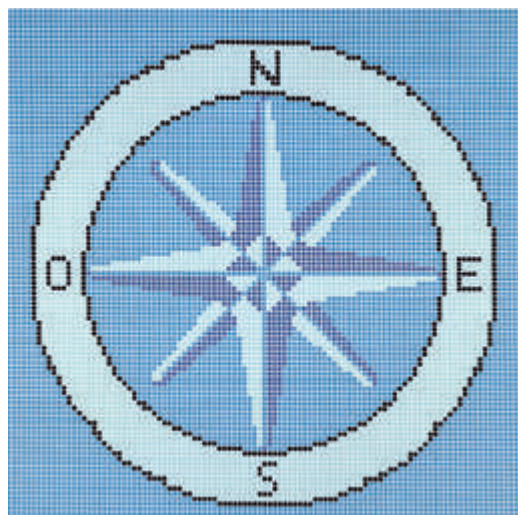

45160 - ROSA DE LOS VIENTOS 2670 x 2670 mm

REVESTIMIENTO VÍTREO - TABLAS DE PRECIOS

Listas de precios



Código	Código Alfanum.	Precio 2020
Nacarados		
54160	A04	67,19
57371	A04	67,19
62312	A04	67,19
67497	A04	67,19
67498	A04	67,19

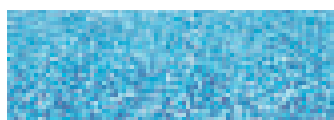

Código	Código Alfanum.	Precio 2020
Mix Azules		
54357	A04	39,03
61291	A04	26,08
54417	A04	26,08
54372	A04	26,08



Código	Código Alfanum.	Precio 2020
Efecto Laguna		
54314	A04	26,19
54313	A04	26,19
54312	A04	26,19
63141	A04	26,19



Código	Código Alfanum.	Precio 2020
Efecto Playa		
54316	A04	26,19
54324	A04	26,19
54315	A04	26,19
64359 (Mate - C3)	A04	54,85

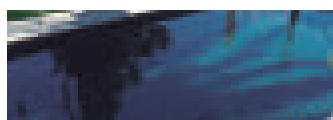

Código	Código Alfanum.	Precio 2020
Efecto Piedra		
54398	A04	27,61
54328	A04	27,61
54344	A04	27,61
54231 (Mate - C3)	A04	53,98



Código	Código Alfanum.	Precio 2020
Blancos		
60020	A04	24,42
54369	A04	24,42
54256 (Mate - C3)	A04	37,94



Código	Código Alfanum.	Precio 2020
Antideslizantes		
54282 (Mate - C3)	A04	34,90
54278 (Mate - C3)	A04	34,90
54279 (Mate - C3)	A04	34,90



Código	Código Alfanum.	Precio 2020
Azules		
54403	A04	24,29
54399	A04	24,29
54400	A04	26,52
54365	A04	26,52
54364	A04	26,52



Código	Código Alfanum.	Precio 2020
Mix Nacarados Premium		
66792	A04	51,51
66793	A04	52,45
66794	A04	52,45
66796	A04	52,45
66798	A04	35,53

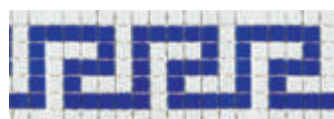

Código	Código Alfanum.	Precio 2020
Cenefas		
22164	A04	13,83
16040	A04	27,37

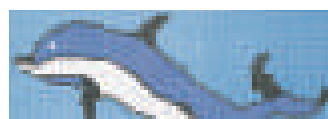

Código	Código Alfanum.	Precio 2020
Dibujos		
16043	A04	608,60
45152	A04	1.517,74
45159	A04	682,39
45160	A04	1.052,29



Código	Código Alfanum.	Precio 2020
Spa & Wellness 2,5 x 2,5		
71180	A04	62,67
71179	A04	62,67
71178	A04	62,67



Código	Código Alfanum.	Precio 2020
Spa & Wellness 5 x 5		
72000	A04	194,09
72002	A04	194,09
72010	A04	194,09
72008	A04	194,09
72006	A04	194,09
72004	A04	194,09



Código	Código Alfanum.	Precio 2020
Flash Digital		
51749	A04	684,84



Código	Código Alfanum.	Precio 2020
Luminiscente		
54390	A04	234,51



TOTAL TECH[®]

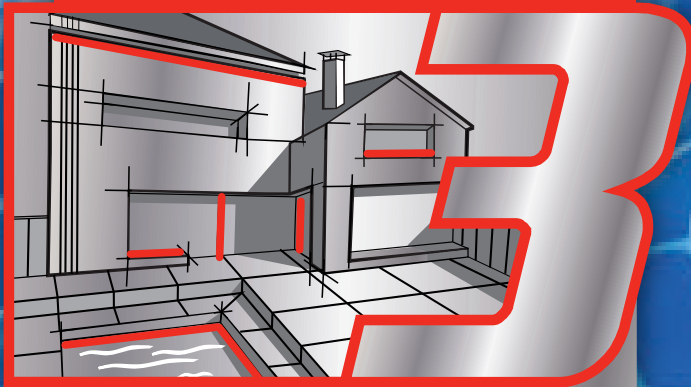

**PUEDE CON
TODO**



PEGA

TODO TIPO DE MATERIALES

SELLA

TODO TIPO DE JUNTAS

REPARA

EN CONDICIONES EXTREMAS



**INCLUSO BAJO AGUA
CLORO | AGUA POTABLE**

PRODUCTOS QUÍMICOS CEYS



Total Tech Blanco

Adhesivo sellador de alta elasticidad y gran poder de adherencia sobre todos los materiales. Apto para pegar, sellar o reparar en interior y exterior, sobre superficies húmedas e incluso en inmersión. Apto para el pegado y reparación de gresite.

	Código	Emb. Standard	Peso Kg Standard	Volumen m ³ Standard	Código Alfanum.	Precio 2020
Total Tech Blanco	62241	12	6,1	0,0097	-	7,43



Total Tech Transparente

Adhesivo sellador 100% transparente. Apto para pegar, sellar o reparar en interior y exterior, sobre superficies húmedas e incluso en inmersión.

	Código	Emb. Standard	Peso Kg Standard	Volumen m ³ Standard	Código Alfanum.	Precio 2020
Total Tech Transparente	62243	12	4,5	0,0097	-	7,28



Espuma poliuretano

Espuma expansiva para el relleno de huecos y cavidades. Aporta un elevado aislamiento térmico y acústico.

	Código	Emb. Standard	Peso Kg Standard	Volumen m ³ Standard	Código Alfanum.	Precio 2020
Espuma poliuretano	62231	12	6,1	0,0097	-	5,79



Silicona universal blanca

Silicona acética de alta elasticidad. Apta para el sellado de multitud de materiales con excelente resistencia a la intemperie. Color blanco.

	Código	Emb. Standard	Peso Kg Standard	Volumen m ³ Standard	Código Alfanum.	Precio 2020
Silicona universal blanca	62239	25	8,9	0,0162	-	2,72



Silicona universal translúcida

Silicona acética de alta elasticidad. Apta para el sellado de multitud de materiales con excelente resistencia a la intemperie. Translúcida.

	Código	Emb. Standard	Peso Kg Standard	Volumen m ³ Standard	Código Alfanum.	Precio 2020
Silicona universal translúcida	62238	25	8,625	0,0162	-	2,72



Taco químico

Anclaje químico de extrema resistencia (2.000 Kg M12) para la fijación de elementos pesados o con riesgo de desprendimiento. Escaleras de piscina, duchas o elementos similares.

	Código	Emb. Standard	Peso Kg Standard	Volumen m ³ Standard	Código Alfanum.	Precio 2020
Taco químico	62266	10	5,9	0,0145	-	12,39

PRODUCTOS QUÍMICOS CEYS



Desatascador

Desatascador profesional para tuberías y bajantes. Su fórmula gel asegura la eficacia y seguridad de la aplicación. No daña las tuberías ni elementos aguas abajo.

	Código	Emb. Standard	Peso Kg Standard	Volumen m ³ Standard	Código Alfanum.	Precio 2020
Desatascador	62258	6	8,15	0,0129	-	5,20



Elimina moho

Eliminador potente de restos y manchas producidas por el moho. Limpia e higieniza la zona sin necesidad de frotar.

	Código	Emb. Standard	Peso Kg Standard	Volumen m ³ Standard	Código Alfanum.	Precio 2020
Elimina moho	62256	6	3,75	0,0101	-	4,46



Cinta reparatodo

Cinta auto vulcanizante de nueva generación para la reparación de todo tipo de elementos. Resiste 15 bares de presión, 15kV de tensión, -50 a 260°C y radiación UV. Especialmente indicada para tapar fugas en tuberías con o sin presión.

	Código	Emb. Standard	Peso Kg Standard	Volumen m ³ Standard	Código Alfanum.	Precio 2020
Cinta reparatodo	62249	12	1,06	0,0067	-	7,56



Cinta americana

Cinta americana multiusos de extrema resistencia y gran durabilidad. Pensada para la reparación inmediata de multitud de situaciones.

	Código	Emb. Standard	Peso Kg Standard	Volumen m ³ Standard	Código Alfanum.	Precio 2020
Cinta americana	62247	12	1,83	0,0069	-	4,61



Super Unick Poder Extremo

Adhesivo instantáneo de nueva generación. Su fórmula con caucho le aporta flexibilidad para un pegado más seguro y duradero. Extrema resistencia.

	Código	Emb. Standard	Peso Kg Standard	Volumen m ³ Standard	Código Alfanum.	Precio 2020
Super Unick Poder Extremo	62230	12	0,55	0,0067	-	5,33

MATERIAL DE REVESTIMIENTO

PRODUCTOS QUÍMICOS SB-POOL



Adhesivo SB-Pool Super40

Adhesivo bicomponente estructural de alta flexibilidad y rapidez para cualquier material. Une, repara y sella en cualquier condición, incluso debajo del agua. Muy fácil de usar.

Adhesivo SB-Pool 40

Código	Emb. Standard	Peso Kg Standard	Volumen m ³ Standard	Código Alfanum.	Precio 2020
72876	12	0,101	0,0120	A07	18,31

SB-POOL



Masilla SB-Pool Superplast Light

Masilla adhesiva de altas prestaciones tricompente de secado rápido. Repara, une y reconstruye con capacidad de relleno incluso debajo del agua.

Masilla Superplast Light

Código	Emb. Standard	Peso Kg Standard	Volumen m ³ Standard	Código Alfanum.	Precio 2020
72877	10	0,027	0,00020	A07	8,11

SB-POOL

SB-POOL

Te hacemos la piscina más fácil



Innovadora tecnología adhesiva para tu piscina



Escanea el código QR y conoce las infinitas soluciones que SB-POOL aporta a tu piscina

FLUIDRA



CUBIERTAS Y ENROLLADORES

Cubiertas y plataformas telescópicas

- 378 • Cubiertas telescópicas
- 380 • Plataformas telescópicas

Cobertores isotérmicos y de protección

- 382 • Cobertores isotérmicos Verano
- 387 • Cobertores de Protección - Invierno
- 389 • Cobertores de Protección PVC con barras
- 390 • Enrolladores de cubiertas

Cubiertas automáticas

- 394 • Comparativa
- 396 • Modelos elevados
- 402 • Modelos sumergidos
- 414 • Lamas
- 415 • Lamas de escaleras
- 416 • Lamas y escaleras de policarbonato
- 417 • Sistemas de seguridad
- 419 • Mandos inalámbricos con llave
- 419 • Fichas de fabricación
- 420 • Especificaciones técnicas

CUBIERTAS TELESCÓPICAS

Modelo Abriwell



ABRIWell

La solución ideal, rápida y estética para proteger y garantizar la seguridad de piscinas con las siguientes medidas: 8 x 4 m, 10 x 4 m y 10 x 5 m. Entregado en un solo paquete, ABRIWELL ha sido diseñado para facilitar la venta, entrega e instalación.

- Altura inferior a 1,80 m.
- Sin necesidad de instalación de guías en el suelo.
- 4 modelos "estándar" entregados en Kit listo para montar en piscinas de 7 x 3,5 - 8 x 4 - 10 x 4 - 10 x 5 m.

Los materiales que conforman ABRIWELL han sido cuidadosamente estudiados y seleccionados: los perfiles de aluminio lacado (QUALICOAT Sea Side) y el policarbonato de alta calidad garantizan la durabilidad y resistencia.

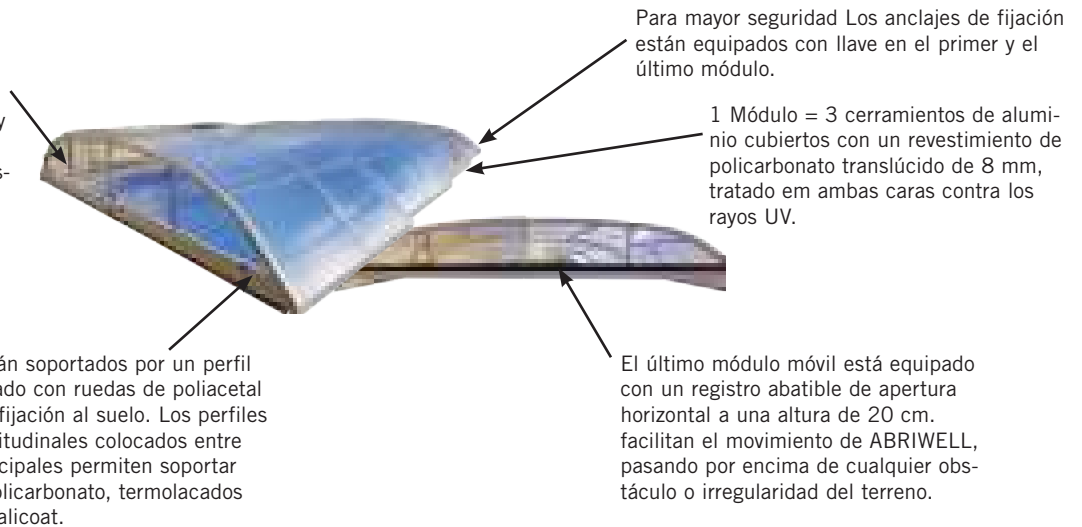

Fácil de manipular

Los elementos se mueven mediante ruedas que están en contacto directo con el suelo y se extienden fácilmente, funcionan de manera telescópica. Su manejo es muy sencillo, una sola persona puede abrir o cerrar la cubierta sin dificultad. El sentido del despliegue de la cubierta se elige durante la instalación, del módulo pequeño al grande o bien al revés. La puerta corredera lateral, situada en el módulo más grande, permite entrar en la piscina sin tener que mover ningún otro elemento.

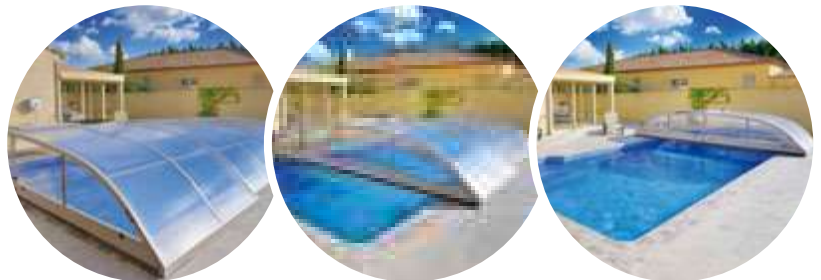

Garantías

10 AÑOS: Resistencia de la estructura garantizada por el fabricante del policarbonato.

5 AÑOS: Termolacado de la estructura.

2 AÑOS: Tornillería, accesorios, juntas, EPDM...

Se garantiza el buen funcionamiento de la instalación si se siguen correctamente todas las instrucciones. En función del soporte (hormigón, terraza de madera, etc.), se deben seguir las instrucciones pertinentes del manual de instalación.

CUBIERTAS TELESCÓPICAS

Modelo Abriwell

- **SEGURIDAD:** La instalación de una cubierta conforme a la norma NF P90-309 garantiza que se cumple con la legislación relativa a la seguridad de las piscinas. Cerrada y bloqueada, la cubierta proporciona una protección eficaz del vaso de la piscina: puerta de acceso con cierre de doble seguridad.
- **PROTECCIÓN DE LA PISCINA:** Una cubierta protege el agua de la piscina de las impurezas y los distintos elementos de la polución exterior, además de facilitar considerablemente su mantenimiento.
- **CALEFACCIÓN NATURAL GRATUITA:** Una cubierta de piscina permite mantener la temperatura del agua para evitar la pérdida de calor. Gracias al efecto invernadero, la cubierta aumenta de 6 a 10 °C la temperatura del agua sin consumo adicional de energía. Puesto que con la cubierta se protege la piscina del viento, que es el principal factor de refrigeración del agua por evaporación, también reduce la sensación de frío al bañarse. Otras ventajas: alargar la temporada de uso de la piscina, así como prolongar cada día las horas de baño.
- **MÁS AHORRO:** En nueva construcción o renovación, **ABRIWELL** permite alargar la temporada de baño, reduce las tareas de limpieza e impide que los niños puedan acceder a la piscina; todo ello preservando el medio ambiente y la estética del jardín. Una piscina con cubierta, por comparación con las mismas horas de baño sin cubierta, permite ahorrar en productos de mantenimiento, en calefacción y en consumo de agua (menos contralavados de filtro). Asimismo, al limitar la evaporación, se reduce el consumo de agua generado por el restablecimiento continuo del nivel del agua. La cubierta también simplifica la puesta en marcha de la temporada invernal de la piscina, así como del inicio de la temporada de baño. En definitiva, el riesgo de congelación de un vaso de piscina protegido por una cubierta es casi nulo.



Dimensiones piscina	7 x 3,5 m	8 x 4 m	10 x 4 m	10 x 5 m
Modelo ABRIWELL	ABRI73	ABRI84	ABRI104	ABRI105
Número de módulos	4	4	5	5
Longitud	7,75 m	8,75 m	10,92 m	10,92 m
Ancho interior	4,30 m	4,80 m	4,80 m	5,80 m
Ancho exterior	5,10 m	5,54 m	5,74 m	6,74 m
Altura máxima	0,94 m	0,95 m	1,02 m	1,15 m

+ PRÁCTICO:

La puerta corredera lateral situada en el módulo más grande permite acceder a la piscina sin necesidad de abrir la cubierta.



+ ESTÉTICO:

Acabados de calidad: solo hay 1 tornillo visible en toda la cubierta.

+ SEGURIDAD:

Todos los accesos y los mecanismos para abrir o cerrar la cubierta implican una doble acción, a fin de evitar que un niño pueda entrar accidentalmente en la piscina. Las aperturas están equipadas con un cierre con llave.

Un concepto de entrega y montaje en formato kit



Escanea y descubre



En Kit / Listo para instalar.

Abriwell 7 x 3,5
Abriwell 8 x 4
Abriwell 10 x 4
Abriwell 10 x 5

Código	Emb. Standard	Peso Kg Standard	Volumen m ³ Standard	Código Alfanum.	PVP 2020
ABRI73	-	400	-	A06	8.422,14
ABRI84	-	460	-	A06	8.664,51
ABRI104	-	530	-	A06	9.897,10
ABRI105	-	615	-	A06	11.431,00

PLATAFORMAS TELESCÓPICAS

Modelo Deckwell

DECKWell

DECKWell es una solución ingeniosa que combina diversión, estética y seguridad para piscinas con las siguientes medidas:

- 3,15 x 3,15 m.
- 6 x 3 m.
- 8 x 4 m.
- 7 x 3,50 m.



DECKWELL le permite incrementar la superficie útil del jardín.

Seguridad

Cerrada y bloqueada, el acceso es imposible. DECKWell cumple con la norma NFP 90-308. DECKWell es una solución de aplicación rápida. El kit de DECKWell se entrega listo para instalar. La disponibilidad del producto es inmediata y la instalación solo requiere un día.

Protección

Con la piscina cerrada, se mantiene protegida de las hojas y de cualquier impureza externa. DECKWell es una protección 100% eficaz.

Diseño

La terraza móvil es la solución más atractiva entre todos los equipos de seguridad existentes en el mercado. Con una estructura de color gris claro y una superficie de tarima sintética, DECKWell se integra con elegancia en su jardín. Solo debe elegir el color de la plataforma que se ajuste mejor a la terraza: arena, miel o gris.

Optimización del espacio exterior

Una vez cubierta, la superficie de la piscina sigue siendo un espacio lleno de vida. Sea invierno o verano, los m² de la piscina se utilizan para su comodidad !

* 10 años de garantía de la estructura y DECK sintético, 5 años a la oxidación de la estructura y 2 años para ruedas, pomos y accesorios.

1 DÍA - MONTAJE FÁCIL Y RÁPIDO:

El sistema de montaje por clipaje del Deck es muy fácil y ágil, permite una instalación sencilla sin necesidad de realizar taladros, sin tornillos de fijación, sin ningún otro tipo de ajuste. La instalación es muy fácil y de gran velocidad: 2 horas 2 personas para poner toda la tarima y un día para instalar un DECKWell completo.

**2 opciones de Apertura Deckwell
3,15 x 3,15**



Opción 1



Opción 2

**2 opciones de Apertura Deckwell
8 x 4 - 7 x 3,5 - 6 x 3**



Opción 1



Opción 2

PLATAFORMAS TELESCÓPICAS

Modelo Deckwell

DECKWELL: UN MONTAJE MUY RÁPIDO

La superficie de la tarima está fabricada por una deck de 27 mm de espesor.
Cada perfil de Deck está precortada según el modelo de Deckwell elegido.
Cada perfil de Deck es una única pieza en todo el ancho

- sin cortar
- sin ajustes
- sin perforar
- sin unión de conexión

La instalación es increíblemente fácil y rápida. 2 horas a 2 personas para instalar toda la tarima.

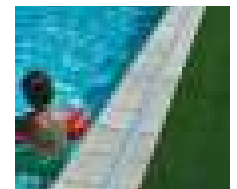

Dimensiones DECKWELL	Piscina 8 x 4	Piscina 7 x 3,50	Piscina 6 x 3	Mini piscina - 10 m ² 3,15 x 3,15
Número de módulos	4	4	4	2
Longitud	8,56 m	7,40 m	6,38 m	3,62 m
Ancho interior	4,73 m	4,26 m	3,64 m	3,62 m



Aluminio termolacado



Fácil apertura y cierre

- Se coloca un único rail en uno de los laterales de la piscina.
- La altura de la piedra de coronación no puede superar los 20 mm respecto al plano donde se instala dicho rail. Para alturas de piedra de coronación de 20 a 70 mm es necesario un kit de elevación de ruedas.
- Los módulos se mueven fácil gracias a las ruedas de 125 mm de gran diámetro colocadas debajo de la estructura.

Solución ideal, incluso en jardines pequeños

- En comparación con otros sistemas de terrazas móviles, DECKWell tiene la ventaja de ser menos voluminoso, puesto que la terraza está compuesta por 2 niveles. Los 2 o 4 módulos son extensibles y se deslizan desde un lado de la piscina o bien desde ambos. Por lo tanto, DECKWell se adapta perfectamente a la configuración de cualquier jardín.

Materiales y colores

Tarima sintética: perfil de 150 x 25 mm, cortadas a medida.

Tres colores disponibles: miel, antracita y arena.

Estructura: aluminio termolacado "Qualicoat Sea Side" gris claro RAL 7036.

Carga máxima permitida: 150 kg/m².

En Kit / Listo para instalar.

Escanea y descubre



3,15 x 3,15 m miel	066124CLM	-	220 + 250	-	A06	8.211,93
3,15 x 3,15 m gris antracita	066124CLGC	-	220 + 250	-	A06	8.211,93
3,15 x 3,15 m arena	066124CLS	-	220 + 250	-	A06	8.211,93
6 x 3 m miel	066123CLM	-	400 + 410	-	A06	10.208,53
6 x 3 m gris antracita	066123CLGC	-	400 + 410	-	A06	10.208,53
6 x 3 m arena	066123CLS	-	400 + 410	-	A06	10.208,53
7 x 3,5 m miel	066122CLM	-	460 + 570	-	A06	12.680,13
7 x 3,5 m gris antracita	066122CLGC	-	460 + 570	-	A06	12.680,13
7 x 3,5 m arena	066122CLS	-	460 + 570	-	A06	12.680,13
8 x 4 m miel	066121CLM	-	560 + 700	-	A06	14.478,50
8 x 4 m gris antracita	066121CLGC	-	560 + 700	-	A06	14.478,50
8 x 4 m arena	066121CLS	-	560 + 700	-	A06	14.478,50

KITS de elevación DECKWELL para piedras de coronación de

20 a 70 mm de altura:

DW 6 x 3 - 7 x 3,5 - 8 x 4

DW 3,15 x 3,15

DW120

-

8

-

A06

903,21

DW121

-

6

-

A06

423,98

COBERTORES ISOTÉRMICOS VERANO

Cobertor isotérmico BURBUJA



Burbuja Azul-Azul

- **Composición:** Material a base de polietileno.
- **Unión:** Soldadura por ultrasonidos.
- **Bordes:** Ribetes de polietileno cosidos.
- **Sujeción:** Ojales en cada extremo en el primer lado de la anchura. Ojales cada 65 cm aprox. en el segundo lado de la anchura.
- **Composición:** Ojales de latón niquelado.
- **Embalaje:** Suministro en caja de cartón con funda protectora e instrucciones.
- **Espesor:** 400 µm.

4 tipos de acabado:

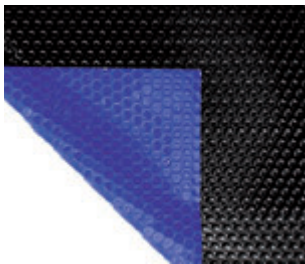

Burbuja Azul-Negro



- NB**
- Sólo cortado
 - Sin ribete ni ojales
 - No es posible utilizar enrollador



- ECO**
- Ribete de polietileno cosido en los dos lados de anchura
 - Ojales de latón cada 65 cm en un lado y dos ojales de latón en los extremos del otro lado



- LUXE**
- Ribete perimetral de polietileno cosido
 - Ojales de latón cada 65 cm en un lado y dos ojales de latón situados en los extremos del otro lado



- ONE**
- Ribete de polietileno cosido en un lado de la anchura.
 - Ojales de latón cada 65 cm

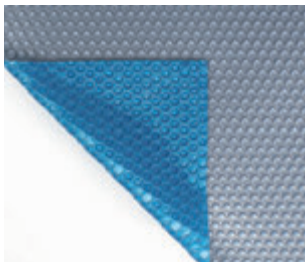

Burbuja Azul-Plata

Modelo Burbuja 400 µm - Azul / Azul

	Forma piscina					
	Forma Standard	Precio 2020	Forma No Standard	Precio 2020	Forma Libre	Precio 2020
NB (Sin borde)	075219	6,70	-	-	-	-
ECO	075195	7,81	-	-	-	-
LUXE	075209	8,38	075210	10,08	075211	11,73

	Forma piscina		
	Forma Standard	Medidas cobertor	Precio 2020
ONE	075357	7 x 3	138,33
ONE	075358	8 x 4	210,79
ONE	075359	10 x 5	329,37

Precio por unidad.

Modelo Burbuja 400 µm - Negro / Azul

	Forma piscina					
	Forma Standard	Precio 2020	Forma No Standard	Precio 2020	Forma Libre	Precio 2020
NB (Sin borde)	075232	9,11	-	-	-	-
ECO	075233	9,99	-	-	-	-
LUXE	075234	10,89	075229	12,36	075231	13,97

Modelo Burbuja 400 µm - Plata / Azul

	Forma piscina					
	Forma Standard	Precio 2020	Forma No Standard	Precio 2020	Forma Libre	Precio 2020
NB (Sin borde)	075507	9,08	-	-	-	-
ECO	075500	9,95	-	-	-	-
LUXE	075510	10,83	075512	12,24	075515	13,92



COBERTORES ISOTÉRMICOS VERANO

Escaleras y varios modelo Burbuja

	Código	Emb. Standard	Peso Kg Standard	Volumen m ³ Standard	Código Alfanum.	Precio 2020
Precio fijo escalera recta	079805	-	-	-	A05	55,02
Precio fijo escalera romana	079811	-	-	-	A05	63,31
Precio fijo otras escaleras	079812	-	-	-	A05	70,25
Precio fijo escalera inox	079802	-	-	-	A05	47,40
Bisagra (ml)*	075675	-	-	-	A05	17,37
Doble refuerzo anchos (ml)**	075217	-	-	-	A05	7,06

* Permite doblar la escalera para facilitar el enrollado. No admite escaleras grandes.

** Cubiertas a partir de 12 mts de longitud y según ancho; refuerzo para facilitar la flotación.

Por defecto las escaleras se fabrican soldadas.
Si se desea que ésta sea independiente es necesario indicarlo.



Alfanumérico de descuento: A05.

COBERTORES ISOTÉRMICOS VERANO

Cobertor isotérmico PREMIUM GEOBUBBLE

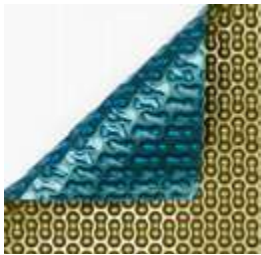
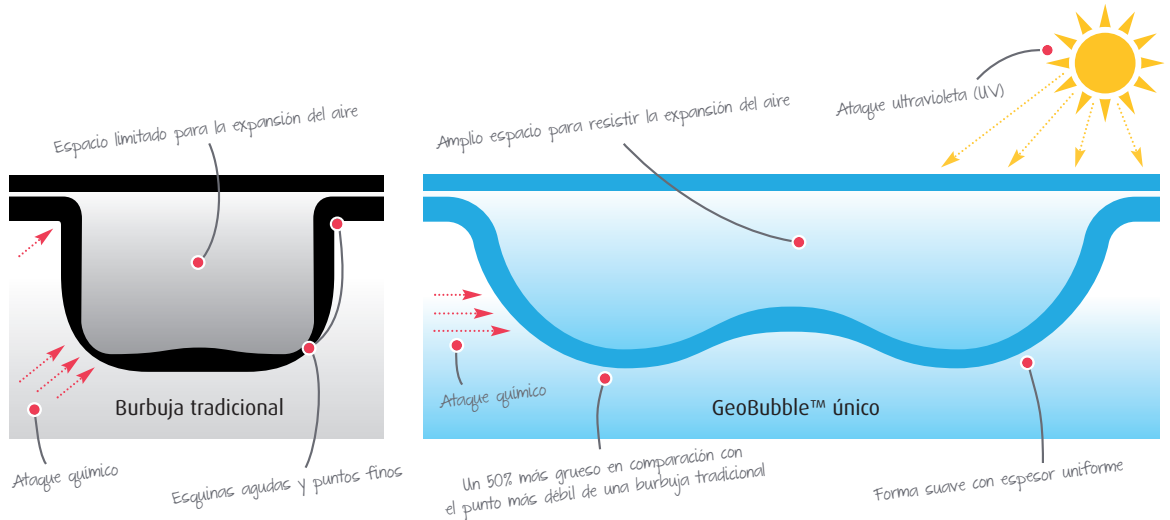

Modelo GeoBubble 500 µm - Azul oscuro/Oro

	Forma piscina					
	Forma Standard	Precio 2020	Forma No Standard	Precio 2020	Forma Libre	Precio 2020
Sin borde	075549	12,06	-	-	-	-
Duo	075552	12,61	-	-	-	-
Luxe	075555	13,16	075556	14,25	075557	15,89

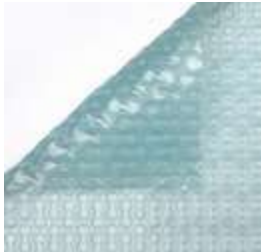

Modelo GeoBubble 500 µm - Sol+Guard

	Forma piscina					
	Forma Standard	Precio 2020	Forma No Standard	Precio 2020	Forma Libre	Precio 2020
Sin borde	075558	12,61	-	-	-	-
Duo	075561	13,16	-	-	-	-
Luxe	075536	13,69	075537	15,33	075538	16,43



Modelo GeoBubble 500 µm - EnergyGuard

	Forma piscina					
	Forma Standard	Precio 2020	Forma No Standard	Precio 2020	Forma Libre	Precio 2020
Sin borde	075564	12,61	-	-	-	-
Duo	075567	13,16	-	-	-	-
Luxe	075570	13,69	075571	14,79	075572	16,43

Recorte para modelos GeoBubble 500 µm

Por defecto las escaleras se fabrican soldadas. Si se desea que ésta sea independiente es necesario indicarlo.

	Código	Emb. Standard	Peso Kg Standard	Volumen m ³ Standard	Código Alfanum.	Precio 2020
Escalera recta	079833	-	-	-	A05	59,18
Escalera romana	079834	-	-	-	A05	66,85
Otras escaleras	079835	-	-	-	A05	74,53
Precio fijo escalera inox	079802	-	-	-	A05	47,40
Bisagra (ml)*	075675	-	-	-	A05	17,37
Doble refuerzo anchos (ml)**	075217	-	-	-	A05	7,06

* Permite doblar la escalera para facilitar el enrollado. No admite escaleras grandes.
 ** Cubiertas a partir de 12 mts de longitud y según ancho; refuerzo para facilitar la flotación.

COBERTORES ISOTÉRMICOS VERANO



Cobertor isotérmico ESPUMA

- **Composición:** Material a base de espuma de polietileno reticulada que hace de este cobertor como el más eficaz y resistente en la categoría de las cobertores de verano.
- **Unión:** Soldadura térmica con cintas de polietileno de doble cara.
- **Bordes:** Ribete de PVC cosido.
- **Opción:** Refuerzo flotante de espuma de polietileno en el lado de la anchura.
- **Espesor:** 5 mm.

2 tipos de acabado:



ECO

- Ribete de polietileno cosido en los dos lados de anchura
- Ojales de latón cada 65 cm en un lado y dos ojales de latón situados en los extremos del otro lado



Luxe

- Ribete perimetral de polietileno cosido
- Ojales de latón cada 65 cm en un lado y dos ojales de latón situados en los extremos del otro lado

Modelo Espuma

	Forma piscina					
	Forma Standard	Precio 2020	Forma No Standard	Precio 2020	Forma Libre	Precio 2020
ECO	074995	29,36	-	-	-	-
Luxe	075009	35,20	075010	39,92	075012	42,29

Escaleras y varios cubierta ESPUMA

Por defecto las escaleras se fabrican soldadas. Si se desea que ésta sea independiente es necesario indicarlo.

	Código	Emb. Standard	Peso Kg Standard	Volumen m ³ Standard	Código Alfanum.	Precio 2020
Precio fijo escalera recta	079820	-	-	-	A05	63,04
Precio fijo escalera romana	079821	-	-	-	A05	77,09
Precio fijo otras escaleras	079822	-	-	-	A05	87,16
Precio fijo escalera inox	079801	-	-	-	A05	63,61
Doble refuerzo anchos (ml)*	075217M	-	-	-	A05	41,69

* Cubiertas a partir de 12 mts de longitud y según ancho; refuerzo para facilitar la flotación.

COBERTORES ISOTÉRMICOS VERANO - CÁLCULO DE DIMENSIONES

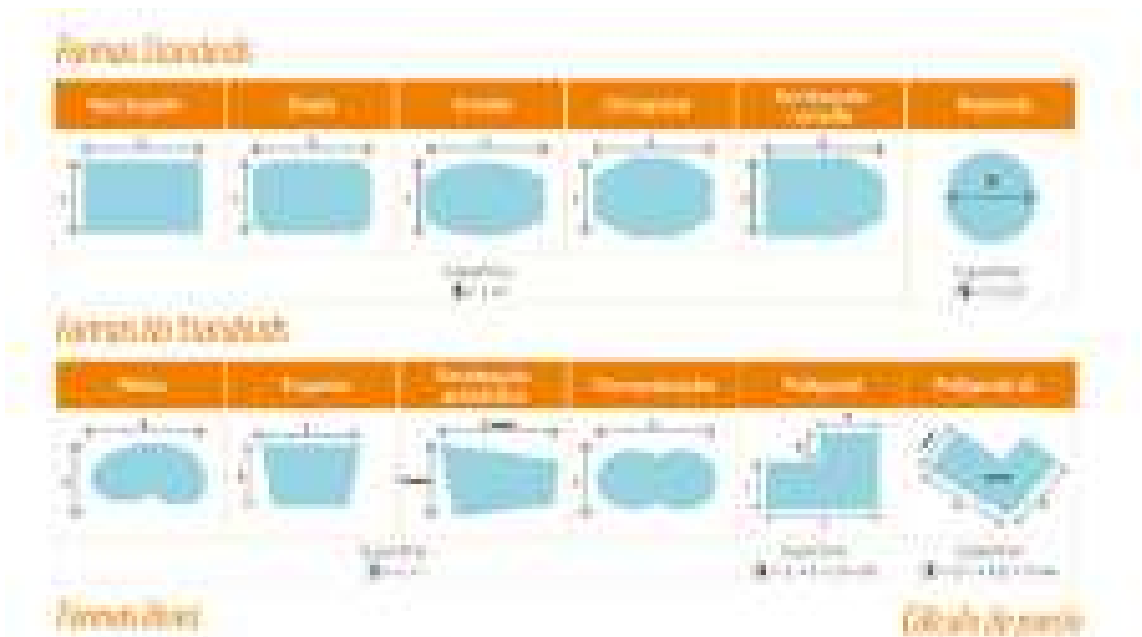

Cualquier Forma No Standard que precise de una plantilla para su fabricación, se considerará Forma Libre.

Describe la forma del vaso en un rectángulo, L es la longitud e l la altura.

Superficie: $S = L \times l$

Para las formas se necesitan tomar medidas correctas para adecuarlo a las plantillas establecidas. En el caso que el vaso sea una forma libre, y no se puedan aplicar las plantillas standard, se le aplicará un importe extra.

Las plantillas deberán ser revisadas por fábrica y con los trazos perfectamente visibles para así evitar interpretaciones erróneas.

S x Precio/m²
+ Escalera
+ Recorte
= Precio TOTAL



COBERTORES DE PROTECCIÓN - INVIERNO

Modelo Intersup

- **Composición:** Tejido de PVC revestido doble cara 550 g/m².
- **Unión:** Soldadura alta frecuencia.
- **Bordes:** Doble perimetral unido por soldadura alta frecuencia.
- **Sujeción:** Mediante pares de ojales de latón niquelado + Goma tensora doble embutición + anclaje inox.
Separación entre gomas tensoras = 80 cm. Separación entre ojales = 20 cm aprox.
- **Rejilla:** Rejilla central de evacuación en tejido precontraído de PVC unido mediante soldadura de alta frecuencia.
- **Embalaje:** Suministro en caja de cartón con folleto de instrucciones.
- **Gama:** 6 colores y 5 tipos de fijación a elegir.



Gris medio / Gris medio	Gris / Gris	Beige / Beige	Almendra / Beige	Verde / Beige	Azul / Beige	Precio €/m ²
Ref.	Ref.	Ref.	Ref.	Ref.	Ref.	

Formas Standard

		075800	074691	074694	074698	074697	074695	
FIJACIONES	Piqueta inox							17,33
	Anclaje para madera	075800PB	074691PB	074694PB	074698PB	074697PB	074695PB	20,16
	Anclaje inox	075800PD	074691PD	074694PD	074698PD	074697PD	074695PD	18,63
	Piqueta césped	075800PG	074691PG	074694PG	074698PG	074697PG	074695PG	18,16

Formas Libres

		075802	074661	074725	074704	074706	074705	
FIJACIONES	Piqueta inox							21,34
	Anclaje para madera	075802PB	074661PB	074725PB	074704PB	074706PB	074705PB	25,52
	Anclaje inox	075802PD	074661PD	074725PD	074704PD	074706PD	074705PD	23,75
	Piqueta césped	075802PG	074661PG	074725PG	074704PG	074706PG	074705PG	23,49

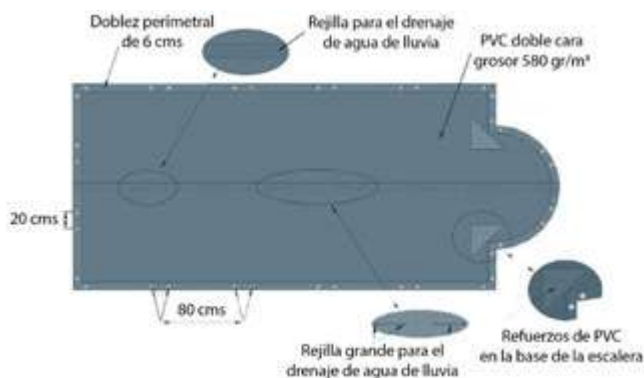

Escaleras para modelos Intersup

- Precio fijo escalera recta
- Precio fijo escalera romana
- Precio fijo otras escaleras
- Recorte especial para escaleras

Código	Emb. Standard	Peso Kg Standard	Volumen m ³ Standard	Código Alfanum.	Precio 2020
079803PE	-	-	-	A05	210,83
079804	-	-	-	A05	242,45
079807	-	-	-	A05	243,38
079800	-	-	-	A05	55,78

Nota: Los recortes de escalera romana y recta están incluidos en los m² de la cubierta. Para recortes de escaleras de inox debe hacer el pedido del código 03869.

Alfanumérico de descuento: A05.

COBERTORES DE PROTECCIÓN - INVIERNO

Accesorios

Piqueta para césped inox
079931



Anclaje fijo inoxidable
079929



Anclaje escamoteable latón
079949



Anclaje para madera
079902



Resorte dinamométrico
079920

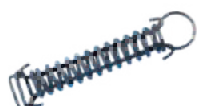

Cinta para enrollador 1,50
25980



Goma tensora 8 mm
079934



Goma tensora Cabiclic 60 cm
079938



Cincha tensora
099101-099103



			Código	Emb. Standard	Peso Kg Standard	Volumen m ³ Standard	Código Alfanum.	Precio 2020
Piqueta para césped en acero inox	Uni.	079931	-	-	-	-	A05	9,10
Anclaje fijo inoxidable	Uni.	079929	-	-	-	-	A05	6,27
Anclaje escamoteable latón	Uni.	079949	-	-	-	-	A05	11,11
Anclaje para madera	Uni.	079902	-	-	-	-	A05	18,63
Resorte dinamométrico	Uni.	079920	-	-	-	-	A05	7,81
Cinta negra para enrollador 1,50 m	Uni.	4401050000	-	-	-	-	A0R	8,68
Goma tensora 8 mm	Uni.	079934	-	-	-	-	A05	3,67
Goma tensora 8 mm x 60 cm Cabiclic	Uni.	079938	-	-	-	-	A05	5,94
Cincha tensora con tractel de 9,60 ml	Uni.	099101	-	-	-	-	A05	83,18
Cincha tensora con tractel de 11,60 ml	Uni.	099103	-	-	-	-	A05	87,57

COBERTORES DE PROTECCIÓN PVC CON BARRAS

Cobertor de seguridad para impedir el acceso a la piscina a niños menores de 5 años. Conforme a la norma NFP 90-308. Para piscinas enterradas de máx. 12 x 6 metros (+ escalera). Añadir como mínimo 30 cm. de cada lado a medidas piscina (Ej. Piscina de 10 x 5, cobertor de 10,60 x 5,60m). Se puede utilizar todo el año ya que protege de la suciedad tanto en verano como en invierno y disminuye la proliferación de bacterias y algas.

Este modelo sólo admite forma rectangular. Otras formas se cubrirán con los m² de superficie rectangular.

Cobertor Tramuntana

- **Composición:** Tela PVC 580 g/m² reforzada con barras de aluminio cada 1,50 m aprox.
- **Unión:** Soldadura alta frecuencia.
- **Bordes:** Doble de 6 cm soldado en todo el largo con cintas anti-levantamiento al interior.
- **Refuerzos:** Patines PVC anti abrasión en cada barra al nivel de la coronación.
- **Fijaciones:** Cintas y ganchos inox. Piquetas cilíndricas Inox/Alu.
- **Evacuación:** Agujeros para la evacuación de las aguas pluviales en todo el ancho entre cada barra.
- **Enrollamiento:** 1 ó 2 manivelas simples, demultiplicadas según el tamaño del cobertor.
- **Embalaje:** Caja de cartón y folleto instrucciones.



Color

- Azul / Beige
- Verde / Beige
- Amendoa / Beige
- Beige / Beige
- Gris medium / gris medium

Código	Emb. Standard	Peso Kg Standard	Volumen m ³ Standard	Código Alfanum.	Precio 2020
099020	-	-	-	A05	39,48
099021	-	-	-	A05	39,48
099022	-	-	-	A05	36,42
099023	-	-	-	A05	39,90
099025	-	-	-	A05	39,90

COBERTORES DE PROTECCIÓN PVC CON BARRAS

Este modelo sólo admite forma rectangular. Otras formas se cubrirán con los m² de superficie rectangular.

Escaleras para Cobertor Tramuntana

Precio fijo escalera recta
Recorte para escaleras
Perfil escalera ancho

Código	Emb. Standard	Peso Kg Standard	Volumen m ³ Standard	Código Alfanum.	Precio 2020
099010	-	-	-	A05	241,31
099011	-	-	-	A05	241,31
099012	-	-	-	A05	305,79

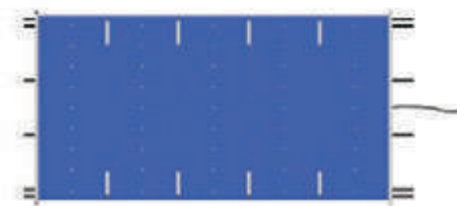

Sistema de manivela desmultiplicadora

Se utiliza una manivela para piscinas con medidas inferiores a 9 m y dos manivelas para medidas superiores a 9 m. La manivela se encaja en una de las barras y permitirá el enrollamiento de la cubierta.



Manivela desmultiplicadora

Código	Emb. Standard	Peso Kg Standard	Volumen m ³ Standard	Código Alfanum.	Precio 2020
41223	-	-	-	A05	197,44

Sistema de enrollamiento motorizado Droopi

El sistema de enrollamiento motorizado DROOPI (con eje articulado) es un sistema patentado para el enrollamiento de las cubiertas de barras Tramuntana. Incorpora una batería recargable de 12 V, la cual se carga a la toma de corriente mediante un adaptador de CA. Motor eléctrico de 12 V que permite enrollar en tan solo 3 minutos una cubierta de 10 x 5 metros (Droopi sólo permite enrollar por lo que no permite desenrollar la cubierta).



Enrollador Droopi para Tramuntana

Código	Emb. Standard	Peso Kg Standard	Volumen m ³ Standard	Código Alfanum.	Precio 2020
099089	1	5,3	-	A05	1.389,11

Droopi disponible sólo para cubiertas Tramuntana y con una dimensión máxima de 11 x 5 metros.



Mando a distancia



PASO 1 :

Una vez la batería del Droopi esté completamente cargada, inserte el eje de la cubierta en el Droopi



PASO 2:

A continuación, enrosque la boquilla cuadrada hasta que se detenga.



PASO 3:

Manteniendo pulsada la tecla del control remoto, Droopi se desplazará al mismo tiempo que recoge la lona de la cubierta Tramuntana.



PASO 4:

Después de unos minutos, tenemos la lona perfectamente enrollada.

ENROLLADORES DE CUBIERTAS

Enrolladores Gama Eco



Código	Enrollador cubierta	Código Alfanum.	Precio 2020	Cód. Elem.	Descripción elementos	Código Alfanum.	Precio 2020
37062	compl. tubo 4-5,5 Ø 100	A05	455,11	37155	Soporte móvil con ruedas	A05	154,20
				37156	Tubo telescópico 4 - 5,5 m Ø 100	A05	306,29
41510	compl. tubo 4-5,5 Ø 80	A05	328,36	37155	Soporte móvil con ruedas	A05	154,20
				38741	Tubo telescópico 4 - 5,5 m Ø 80	A05	176,93
41511	compl. tubo 5-6,6 m Ø 80	A05	426,35	37155	Soporte móvil con ruedas	A05	154,20
				38742	Tubo telescópico 5 - 6,6 m Ø 80	A05	278,98
41512	compl. tubo 5-6,6 Ø 100	A05	551,33	37155	Soporte móvil con ruedas	A05	154,20
				37157	Tubo telescópico 5 - 6,6 m Ø 100	A05	399,40

Tubo central de aluminio para enrollador de cubiertas



Cubre una longitud máx. de: 15 m

Código	Emb. Standard	Peso Kg Standard	Volumen m ³ Standard	Código Alfanum.	Precio 2020
Ø 100 mm					
07622	1	12,0	0,059	A05	398,55
07623	1	14,3	0,071	A05	472,55
07624	1	17,4	0,084	A05	548,12
07625	1	12,8	0,054	A05	508,32
07626	1	15,5	0,067	A05	565,44
Ø 80 mm					
24762	1	10,3	0,035	A05	292,51

Otras medidas a consultar

Tubo fijo

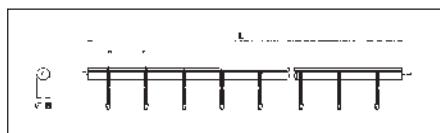

Código tubo	L (m)	Ø B (mm)	Nº cintas
07622	4,5	100	8
07623	5,5	100	8
07624	6,6	100	10

Tubo telescópico

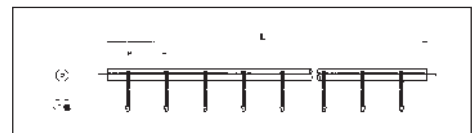

Código tubo	L (m)	Ø B (mm)	Nº cintas
07625	4,0 - 5,5	95/100	8
07626	5,0 - 6,6	95/100	8
24762	4,0 - 5,5	75/80	8
30806	5,0 - 6,6	75/80	8



Cubre una longitud máx. de: 15 m

Soporte móvil en acero inox

Juego de 2 soportes en forma de "T". Uno con ruedas y el otro fijo. Incluye 8 cintas para la fijación de la cubierta.

Código	Emb. Standard	Peso Kg Standard	Volumen m ³ Standard	Código Alfanum.	Precio 2020	
Soportes en AISI-304	07628	1	7,2	0,035	A05	388,70

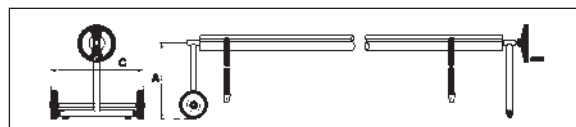

Código	A (mm)	C (mm)
07628	500	650

El tubo que aparece en la fotografía no se incluye en el suministro

ENROLLADORES DE CUBIERTAS

Soporte fijo en acero inox



El tubo que aparece en la fotografía no se incluye en el suministro

Juego de 2 soportes en forma de "T". Incluye: Volante de arrastre con puño giratorio. 8 cintas para la fijación de la cubierta.

Juego de soportes AISI-304

Código	Emb. Standard	Peso Kg Standard	Volumen m ³ Standard	Código Alfanum.	Precio 2020
07631	1	4,8	0,035	A05	301,07

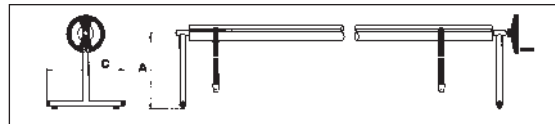

Código tubo	A (mm)	C (mm)
07631	500	514

Soporte fijo de pletina



El tubo que aparece en la fotografía no se incluye en el suministro

Juego de 2 soportes de altura regulable, de 500 a 800 mm. En AISI-304. Fijación al suelo mediante pletinas. Incluye: 8 cintas para la fijación de la cubierta.

Código	Emb. Standard	Peso Kg Standard	Volumen m ³ Standard	Código Alfanum.	Precio 2020
07629	1	7,2	0,029	A05	316,98

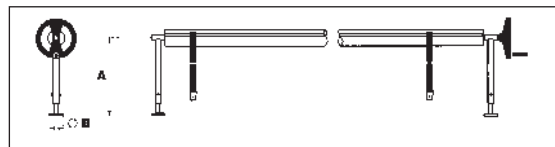

Código	A (mm)	B (mm)
07629	500 a 800	100

Soporte fijo paredes



El tubo que aparece en la fotografía no se incluye en el suministro

Juego de 2 soportes para fijación a pared mediante pletinas. En AISI-304. Incluye: 8 cintas para la fijación de la cubierta.

Juego de soportes

Código	Emb. Standard	Peso Kg Standard	Volumen m ³ Standard	Código Alfanum.	Precio 2020
07630	1	6,6	0,087	A05	338,24

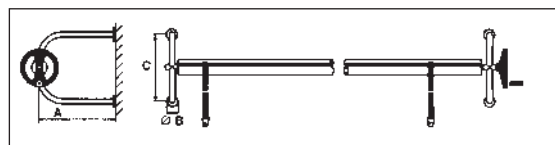

Código	A (mm)	B (mm)	C (mm)
07630	500	100	500

CUBIERTAS AUTOMÁTICAS

La cubierta automática AstralPool

AstralPool ofrece continuamente los productos más innovadores en materia de seguridad. En esta línea se han desarrollado las cubiertas automáticas para piscina bajo las exigencias de la norma francesa NF P90 308 que garantiza la máxima seguridad para los usuarios.

Las cubiertas automáticas de AstralPool cubren toda la piscina y se recogen o extienden fácilmente gracias al enrollador motorizado que incorporan. Sólo será necesario accionar una llave para realizar esta función.

Fabricadas con lamas rígidas disponibles en varios colores, su diseño y composición permite obtener una cubierta flotante que cubre la totalidad de la lámina de agua y es un aislante térmico muy efectivo. Para abarcar las necesidades de equipamiento tanto de piscina nueva como de piscina existente, disponemos de siete modelos, los modelos sumergidos Roussillon, los modelos elevados Carlit y Vallespir y el modelo elevado con banco Capcir.

Los modelos de cubierta automática sumergida, Roussillon fosa seca, motor en el eje y motor en línea de agua, permiten una integración total de la cubierta en la piscina. La instalación mecánica se sitúa en un cajón enterrado anexo a la piscina y va separado de la misma con un pequeño tabique de obra o de PVC.

Los modelos elevados (Carlit y Vallespir) son los modelos más adecuados para instalar en piscinas existentes ya que el eje enrollador se sitúa fuera de la piscina, anclado en la playa de la misma.

Los modelos elevados con banco (Capcir) son los modelos elevados básicos que puede complementarse con el banco de protección que cubre la instalación mecánica y le dan un acabado de gran calidad. Para instalar en piscinas existentes.

Principales ventajas

- Mayor seguridad en la piscina contra posibles caídas de personas o animales domésticos. Las láminas flotantes cubren la totalidad del plano de agua.*
- Gran comodidad de utilización, la piscina se cubre y descubre de forma silenciosa simplemente girando una llave.
- Representa un gran ahorro:
 - Actúa como barrera térmica evitando pérdidas caloríficas y alarga la temporada de uso de la piscina.
 - Es un complemento básico para la climatización.
 - Evita la evaporación con el consiguiente ahorro de agua.
 - Disminuye la formación de algas lo que implica un importante ahorro en productos químicos.
- En las piscinas interiores no se produce la condensación del agua en el recinto, evitando el deterioro de los materiales constructivos.
- Menor coste de mantenimiento: disminuyen las partículas en suspensión.
- La cubierta automática permite una mayor personalización de la piscina y un alto valor añadido.

Servicio AstralPool

- La amplia red comercial AstralPool le permite dar un servicio inmediato.
- Ofrecemos un asesoramiento técnico de pre y post venta a nuestros clientes.
- La ficha de fabricación servirá para realizar una cubierta que se adapta perfectamente a sus necesidades.
- Todas las cubiertas AstralPool pasan un estricto control de calidad en función de las normativas más exigentes.
- Los Manuales de Montaje e Ingeniería Civil están disponibles para poder construir la piscina con los requerimientos idóneos para la posterior instalación de la cubierta sumergida.

(*) Nuestras cubiertas automáticas cumplen las exigencias de la norma francesa NF P90-308 que obliga a utilizar unos dispositivos de seguridad normalizados para prevenir el riesgo de ahogo por caída accidental a la piscina.

CUBIERTAS AUTOMÁTICAS

Consejos de utilización e hibernación

Recomendamos seguir estas indicaciones básicas para obtener un funcionamiento óptimo de la cubierta automática:

- Previo a cualquier maniobra de la cubierta, será necesario asegurarse de que ninguna persona se encuentra dentro de la piscina y que no haya objetos que puedan obstaculizar la correcta maniobra.
- Mantener el buen nivel del agua es también importante ya que un nivel demasiado alto o demasiado bajo puede provocar un bloqueo a nivel de la vigueta, tabique de separación o de la escalera.
- Durante las maniobras de cobertura o cierre no debe bloquearse la cubierta, esta acción puede ser peligrosa además de perjudicial para el mecanismo de funcionamiento.
- Si se utiliza un limpiafondos automático comprobaremos que en la maniobra de extendido de la cubierta no se ha enrollado el tubo o el cable de alimentación.
- Es recomendable limpiar la cubierta de forma regular con un aparato de limpieza a presión o con un desincrustante líquido para PVC. También evitaremos el estancamiento de hojas sobre la cubierta ya que puede manchar las lamas.
- En caso de tormenta de granizo recomendamos recoger la cubierta.
- En el modelo sumergido Roussillon, aconsejamos mantener siempre seco el cajón de alojamiento del motor para evitar que el motor se moje.

Para una buena hibernación y para que en primavera encontremos la piscina en las mejores condiciones debemos seguir estos consejos básicos:

- Dejar la cubierta desenrollada sobre el plano de agua.
- Mantener el nivel regular del agua. Un posible excedente deberá evacuarse por el sumidero o el desagüe de los skimmers.
- Es aconsejable limpiar la trampilla y el cajón de alojamiento del motor con un limpiador de alta presión antes de la hibernación de la piscina.
- Colocaremos una serie de flotadores anti-hielo en la caja de la trampilla, detrás de la cubierta. También protegeremos los skimmers con unos flotadores anti-hielo.
- Recomendamos instalar una cubierta calada para evitar que hojas u otros desechos puedan embozar la trampilla. Ésta cubierta debe limpiarse regularmente.
- En caso de hielo, aconsejamos no aplicar ningún esfuerzo sobre las lamas ya que podrían dañarse.
- En caso de riesgo de inundación del motor es aconsejable cortar la alimentación de la caja eléctrica y desmontar el motor.

Cálculo del precio de cubiertas automáticas

Cómo calcular el precio de una cubierta elevada

Los elementos básicos para el cálculo de la cubierta elevada son:

1. Kit mecánico
2. Lamas
3. Escalera
4. Sistema de seguridad
5. Portes y embalaje







Cómo calcular el precio de una cubierta sumergida

Los elementos básicos para el cálculo de la cubierta sumergida son:

1. Kit mecánico
2. Kit de empotrar
3. Vigueta y soportes
4. Soporte antiflexión (cuando sea necesario)
5. Tabique y soportes
6. Lamas
7. Escalera
8. Sistema de seguridad
9. Portes y embalaje (ver condiciones de transporte Cubiertas)

CUBIERTAS AUTOMÁTICAS: COMPARATIVA

Comparativa de los modelos

	Elevadas		Sumergidas				
	N-Carlit		Playa seca			Playa Sumergida	
	N-Carlit	N-Carlit Solar	Roussillon Fosa seca	Roussillon Motor en el eje	Roussillon Motor nivel de agua	Roussillon Fosa seca	Roussillon Motor en el eje
							
Dimensiones máximas (m)	14 x 7,5	12 x 6	20 x 11	12 x 8	12 x 6	Consultar	Consultar
Alimentación	Eléctrica	Solar	Eléctrica	Eléctrica	Eléctrica	Eléctrica	Eléctrica
Garantía (motor y cuadro)	5 años	3 años*	5 años	4 años	4 años	5 años	4 años
Seguridad (según NFP 90-308)	✓✓✓✓	✓✓✓✓	✓✓✓✓	✓✓✓✓	✓✓✓✓	✓✓✓✓	✓✓✓✓
Ahorro energético	✓✓✓✓	✓✓✓✓	✓✓✓✓	✓✓✓✓	✓✓✓✓	✓✓✓✓	✓✓✓✓
Facilidad de uso	✓✓✓✓	✓✓✓✓	✓✓✓✓	✓✓✓✓	✓✓✓✓	✓✓✓✓	✓✓✓✓
Estética	✓✓	✓✓	✓✓✓✓	✓✓✓✓	✓✓✓✓	✓✓✓✓	✓✓✓✓
Instalación en piscina existente	✓✓✓	✓✓✓✓	✓✓	✓✓	✓✓	✓✓	✓✓
Instalación en nueva construcción	✓✓✓✓	✓✓✓✓	✓✓✓✓	✓✓✓✓	✓✓✓✓	✓✓✓✓	✓✓✓✓
Posibilidad instalación lamas PVC	✓✓✓✓	✓✓✓✓	✓✓✓✓	✓✓✓✓	✓✓✓✓	✓✓✓✓	✓✓✓✓
Posibilidad instalación lamas policarbonato	✓✓✓✓	✓✓✓✓	✓✓✓✓	✓✓✓✓	✓✓✓✓	✓✓✓✓	✓✓✓✓

* Únicamente motor



CUBIERTAS AUTOMÁTICAS: PRESUPUESTO RÁPIDO

Precios cubiertas Sumergidas

Roussillon motor en fosa seca

Pasamuros 210 mm + Mecánica + Lamas + Vigüeta 100 x 110 + Tapas de IPE 950 mm + Sistemas de Seguridad con cinta Textil Blanca

Dimensiones vaso piscina (m)	Precio 2020 con lamas de PVC*	Precio 2020 con lamas de Policarbonato*
6 x 3	8.471,10 €	12.076,80 €
8 x 4	11.528,04 €	16.152,72 €
10 x 5	13.404,84 €	21.219,06 €

Roussillon motor en el eje

(Fijación en pared)

Mecánica + Lamas + Vigüeta 100 x 110 + Tapas de IPE 700 mm + Sistemas de Seguridad con cinta Textil Blanca

Dimensiones vaso piscina (m)	Precio 2020 con lamas de PVC*	Precio 2020 con lamas de Policarbonato*
6 x 3	8.960,70 €	11.874,84 €
8 x 4	9.418,68 €	14.043,36 €
10 x 5	11.285,28 €	19.099,50 €

Roussillon motor en el eje

(Fijación bajo piedra de coronación)

Mecánica + Lamas + Vigüeta 100 x 110 + Tapas de IPE 700 mm + Sistemas de Seguridad con cinta Textil Blanca

Dimensiones vaso piscina (m)	Precio 2020 con lamas de PVC*	Precio 2020 con lamas de Policarbonato*
6 x 3	8.448,66 €	12.054,36 €
8 x 4	9.598,20 €	14.221,86 €
10 x 5	11.479,08 €	19.293,30 €

Roussillon motor nivel de agua

(Fijación en pared)

Mecánica + Lamas + Vigüeta 100 x 110 + Tapas de IPE 700 mm + Sistemas de Seguridad con cinta Textil Blanca

Dimensiones vaso piscina (m)	Precio 2020 con lamas de PVC*	Precio 2020 con lamas de Policarbonato*
6 x 3	9.931,74 €	13.537,44 €
8 x 4	11.081,28 €	15.704,94 €
10 x 5	12.790,80 €	20.604,00 €

*Precios orientativos a confirmar una vez cumplimentada ficha de fabricación.

*Precios del transporte no incluido

*Precios de las Cubiertas sumergidas calculados a una profundidad del eje de 55 cm.

Precios cubiertas Elevadas

N-Carlit

Con final de carrera y contactor electrolisis
Mecánica + Lamas + Sistemas de Seguridad con cinta Textil Blanca

Dimensiones vaso piscina (m)	Precio 2020 con lamas de PVC*	Precio 2020 con lamas de Policarbonato*
6 x 3	4.470,00 €	7.730,00 €
8 x 4	5.238,00 €	9.360,00 €
10 x 5	6.494,00 €	13.743,00 €

Carlit Solar

Con final de carrera y contactor electrolisis
Mecánica + Lamas + Sistemas de Seguridad con cinta Textil Blanca

Dimensiones vaso piscina (m)	Precio 2020 con lamas de PVC*	Precio 2020 con lamas de Policarbonato*
6 x 3	5.351,94 €	8.677,14 €
8 x 4	6.136,32 €	10.340,76 €
10 x 5	7.606,14 €	15.000,12 €



CUBIERTAS AUTOMÁTICAS: MODELOS ELEVADOS

New

Banco Zen'it



Vaso (medidas interiores)
6 x 8 m o 5 x 9 m (max.)



Motor:
Motor tubular
Con Finales de carrera



Armario eléctrico:
Con contacto de electrólisis



Motor y cuadro eléctrico



Conforme a la norma
NF P90-308

El nuevo banco Zen'it se puede instalar en cualquier cubierta automática elevada y su diseño se adapta a todos los entornos tanto en piscinas existentes como de nueva construcción:

Estética: gracias a la combinación de madera con acero inoxidable y aluminio blanco (o pvc), el banco ZEN'IT se adapta perfectamente a todos los entornos.

Robusto y rígido: el banco se puede usar como solárium.

Modulable: compuesto de módulos independientes que puede cubrir enrolladores existentes sobre el suelo.

Posibilidad de vender sólo banco ó banco + enrollador:

Compatible con todos los enrolladores elevados AstralPool.

Kit de fácil montaje y manipulación:

- Longitud de 1 módulo: 1,2 m
- Longitud máx. de la tapa: 9 m

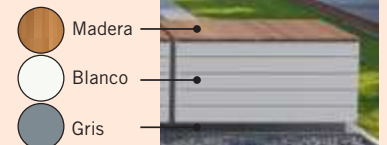

Sin Zen'it



Con Zen'it

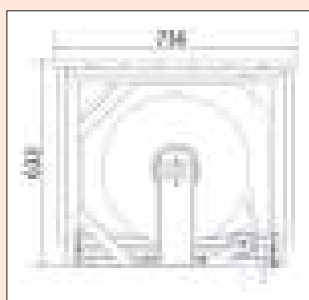

Práctica zona de almacenaje (Robot, mangueras etc.)

Información Práctica:
Instalación recomendada sobre terrazas de hormigón, azulejo, gres...

CUBIERTAS AUTOMÁTICAS: MODELOS ELEVADOS

New

Banco Zen'It

Cálculo de precio: estructura + y / o revestimiento + y / o mecánica

1. Identificar el número de módulos en función del ancho del vaso:

L = Largo piscina (m)	Longitud máx. piscina (m)	Num. Min. de módulos	Longitud total del banco
≤3	9	3	3,6
≤4,2		4	4,8
≤5		5	6
≤5,4	8	5	6
≤6		6	7,2

2. Estructura

Descripción	Código	Código Alfanum.	Precio 2020	Cantidad a presupuestar
Pack 2 modulos ZEN'IT extremos	062001	A05	2.484,81	1 Pack por banco
Modulo ZEN'IT intermedio	062002	A05	536,00	Num. de módulos - 2
Kit de bisabras y cilindros para 062002 (OPCIONAL)	062004	A05	293,36	1 un./módulo

3. Revestimiento

Descripción	Código	Código Alfanum.	Precio 2020	Cantidad a presupuestar
Panel superior madera	907621	A05	486,97	1 un./módulo
Panel vertical PVC Blanco	907622	A05	114,30	2 un./módulo
Panel vertical Aluminio Blanco	907618	A05	278,95	2 un./módulo

4. Mecánica

Descripción	Código	Código Alfanum.	Precio 2020
Enrollador ZEN'IT anchura ≤4M	062007	A05	2.341,16
Enrollador ZEN'IT anchura ≤5M Y LONG≤8	062008	A05	2.420,69
Enrollador ZEN'IT anchura ≤5M Y LONG>8	062009	A05	2.552,82
Enrollador ZEN'IT anchura ≤6M	062010	A05	4.565,58

*Longitud interior vaso incluida escalera: Max 9 m.

Ancho interior del vaso piscina	Longitud interior del vaso piscina	BANCO (estructura + revestimiento)		BANCO + MECÁNICA (estructura + revestimiento + mecánica)	
		Madera / PVC	Madera / Aluminio	Madera / PVC	Madera / Aluminio
		Precio 2020	Precio 2020	Precio 2020	Precio 2020
≤ 3	9	5.168	6.155	7.509	8.497
≤ 4	9	6.419	7.736	8.760	10.077
≤ 4,2	9	6.419	7.736	8.972	10.289
≤ 5	8	7.671	9.317	10.091	11.738
≤ 5	9	7.671	9.317	10.012	11.658
≤ 5,4	8	7.671	9.317	12.236	13.883
≤ 6	8	8.922	10.898	13.488	15.464

CUBIERTAS AUTOMÁTICAS: MODELOS ELEVADOS



Modelo elevado N-Carlit

El modelo de cubierta automática N-Carlit con sistema fin de carrera, es ideal para instalarlo sobre piscinas existentes o de nueva construcción. El eje del enrollador se sitúa fuera de la piscina, anclado en la playa de la misma.

Medidas máximas vaso piscina: 7,5 x 17 m.
 Opción de escoger diferentes colores del pie.
 5 años de garantía (motor y armario).

KIT MECÁNICO COMPUESTO POR:

- Dos pies de Acero inoxidable con un recubrimiento plástico de larga durabilidad.
- Interruptor con llave.
- Eje de aluminio anodizado.
- Motor tubular de 24V con ajuste de final de carrera.
- Cuadro eléctrico con contacto para electrolisis de sal.



	Ancho	3,03 m				4,03 m				5,03 m			
	LARGO	Eje	Ref.	Código	Precio	Eje	Ref.	Código	Precio	Eje	Ref.	Código	Precio
Blanco - Negro	long <= 8 m	alu ø146	061357	54136	2.937,72	alu ø146	061357	54136	2.937,72	alu ø146	070207	070207	3.010,09
	8 m < long <= 10 m		061357	54136	2.937,72		061357	54136	2.937,72		061359	54138	2.962,68
	10 m < long <= 11 m		061357	54136	2.937,72		070206	070206	2.950,81		061359	54138	2.962,68
	11 m < long <= 12 m		061357	54136	2.937,72		070206	070206	2.950,81		061359	54138	2.962,68
	12 m < long <= 13 m	alu ø196	061358	54137	3.823,23	alu ø196	061358	54137	3.823,23	alu ø196	061360	54139	3.786,29
	13 m < long <= 15 m		061358	54137	3.823,23		061358	54137	3.823,23		061363	54142	5.076,10
	15 m < long <= 17 m		061358	54137	3.823,23		061362	54141	4.854,53		061363	54142	5.076,10
Blanco - Blanco	long <= 8 m	alu ø146	061367	54146	2.937,72	alu ø146	061367	54146	2.937,72	alu ø146	070209	070209	3.010,09
	8 m < long <= 10 m		061367	54146	2.937,72		061367	54146	2.937,72		061369	54148	3.019,54
	10 m < long <= 11 m		061367	54146	2.937,72		070208	070208	2.937,72		061369	54148	3.019,54
	11 m < long <= 12 m		061367	54146	2.937,72		070208	070208	2.937,72		061369	54148	3.019,54
	12 m < long <= 13 m	alu ø196	061368	54147	3.823,23	alu ø196	061368	54147	3.823,23	alu ø196	061370	54149	4.411,78
	13 m < long <= 15 m		061368	54147	3.823,23		061368	54147	3.823,23		061373	54152	5.027,05
	15 m < long <= 17 m		061368	54147	3.823,23		061372	54151	4.926,84		061373	54152	5.027,05
Blanco - Arena	long <= 8 m	alu ø146	061426	66090	2.909,36	alu ø146	061426	66090	2.909,36	alu ø146	070227	66096	2.990,36
	8 m < long <= 10 m		061426	66090	2.909,36		061426	66090	2.909,36		061429	061429	2.990,35
	10 m < long <= 11 m		061426	66090	2.909,36		070226	070226	2.937,72		061429	061429	2.990,35
	11 m < long <= 12 m		061426	66090	2.909,36		070226	070226	2.937,72		061429	061429	2.990,35
	12 m < long <= 13 m	alu ø196	061427	66091	3.786,28	alu ø196	061427	66091	3.786,28	alu ø196	061430	66094	5.001,60
	13 m < long <= 15 m		061427	66091	3.786,28		061427	66091	3.786,28		061431	66095	5.001,60
	15 m < long <= 17 m		061427	66091	3.786,28		061428	66092	4.854,54		061431	66095	5.001,60
Gris - Negro	long <= 8 m	alu ø146	070463	070463	2.937,72	alu ø146	070463	070463	2.937,72	alu ø146	070467	070467	2.933,81
	8 m < long <= 10 m		070463	070463	2.937,72		070463	070463	2.937,72		070468	070468	3.065,95
	10 m < long <= 11 m		070463	070463	2.937,72		070465	070465	2.988,98		070468	070468	3.065,95
	11 m < long <= 12 m		070465	070465	2.988,98		070465	070465	2.988,98		070469	070469	3.715,05
	12 m < long <= 13 m	alu ø196	070464	070464	3.715,05	alu ø196	070464	070464	3.715,05	alu ø196	070469	070469	3.715,05
	13 m < long <= 15 m		070464	070464	3.715,05		070464	070464	3.715,05		070470	070470	4.932,21
	15 m < long <= 17 m		070466	070466	4.788,78		070466	070466	4.788,78		070470	070470	4.932,21

Alfanumérico de descuento: A05.

CUBIERTAS AUTOMÁTICAS: MODELOS ELEVADOS

Modelo elevado N-Carlit

	Ancho	6,03 m				7,03 m				7,50 m			
		LARGO	Eje	Ref.	Código	Precio	Eje	Ref.	Código	Precio	Eje	Ref.	Código
Blanco - Negro	long <= 14 m	alu ø196	061361	54140	5.225,35	alu ø196	061366	54145	5.644,41	alu ø196	070300	66287	6.637,36
	14 m < long <= 16 m		061361	54140	5.225,35		070302	66100	7.696,22		070301	66288	7.696,22
	16 m < long <= 17 m		070303	66097	7.532,76		070302	66100	7.696,22		070301	66288	7.696,22
Blanco - Blanco	long <= 14 m		061371	54150	5.225,37		061376	54155	5.644,41		070296	66289	6.637,36
	14 m < long <= 16 m		061371	54150	5.225,37		070298	66285	7.696,22		070297	66290	7.696,22
	16 m < long <= 17 m		070299	66098	7.532,76		070298	66285	7.696,22		070297	66290	7.696,22
Blanco - Arena	long <= 14 m		061432	66293	5.174,87		061433	66294	5.241,68		070308	66291	6.850,55
	14 m < long <= 16 m		061432	66293	5.174,87		070310	66286	7.696,22		070309	66292	6.850,55
	16 m < long <= 17 m		070311	66099	7.532,77		070310	66286	7.696,22		070309	66292	6.850,55
Gris - Negro	long <= 14 m		New 070471	070471	5.078,69		070472	070472	5.485,34		070473	070473	7.037,58
	14 m < long <= 16 m		070471	070471	5.078,69		070472	070472	5.485,34		070476	070476	7.553,26
	16 m < long <= 17 m		070474	070474	7.392,91		070472	070472	5.485,34		070476	070476	7.553,26

Alfanumérico de descuento: A05.



Motor y cuadro eléctrico

Modelo elevado Carlit solar

La cubierta automática solar funciona con energía solar y destaca por ser altamente ecológica. Ahorra el gasto de agua por evaporación y reduce la pérdida de calor de la piscina. Por otro lado, minimiza la evaporación prematura de los productos químicos en su tratamiento. Certificada por la norma francesa NF 90-308 la cubierta solar nos garantiza una mayor calidad, reduciendo posibles accidentes por caída al agua de niños, animales, objetos...

Principales ventajas:

- Instalación simplificada, no requiere cableado (alimentación mediante energía solar).
- Independencia de 40 ciclos: una vez la batería está cargada y en ausencia de luz, podremos abrir la cubierta y autonomía de 40 ciclos: una vez la batería está cargada y en ausencia de luz, podremos abrir y cerrar la cubierta 40 veces.
- Cubierta de fácil utilización y con bajos costes de mantenimiento.

Características generales:

- Cubre piscinas de hasta 6 x 12 m con escalera.
- Enrollador con alimentación por energía solar. Uno de los soportes está equipado de una célula fotovoltaica.
- Motor Tubular.
- Eje de aluminio anodizado.
- Interruptor de límite mecánico.
- Dos baterías de 12 voltios.

Kit mecánico	Código	Código Alfanum.	Precio 2020
Kit mecánico hasta 4 m (hasta 4 x 12 m)	35917	A05	3.731,13
Kit mecánico hasta 5 m (hasta 5 x 12 m)	35918	A05	3.865,57
Kit mecánico hasta 6 m (hasta 6 x 12 m)	35919	A05	6.054,87



CUBIERTAS AUTOMÁTICAS: MODELOS ELEVADOS



Modelo Municipal tipo Borna

Permite cubrir las piscinas municipales de dimensiones máx. 12,5 x 25 m con cubiertas de burbuja o con espuma de polietileno. La distancia entre el eje de enrollamiento y el borde del vaso de la piscina se debe reducir al máximo para evitar un desgaste anormal de la cubierta por posibles roces con el pavimento.

Características técnicas:

- Motor de 250 Nm 24 Volts.
- Eje de 300 mm en inox.
- Cojinete termoplástico con rodamiento en inox.
- Pie con un capo de protección en ABS termoconformado.
- Mando a distancia + Llave.

Kit mecánico hasta 12,5 m
(hasta 12,5 x 25 m)

Código	Emb. Standard	Peso Kg Standard	Volumen m ³ Standard	Código Alfanum.	Precio 2020
38734	-	-	-	A05	21.389,37



Modelo Municipal Doble

Permite cubrir las piscinas municipales de dimensiones max. 15 x 25 m con cubiertas de burbuja o con espuma de polietileno. 6,03 x 25 m.

Características técnicas:

- 2 motores tubulares de 120 Nm 24 Volts.
- 2 ejes de Aluminio.
- 6 ruedas.
- Mando a distancia + Llave.

Anchura ≤6,03m Longitud ≤ 25m
Anchura ≤8,03m Longitud ≤ 25m

Código	Emb. Standard	Peso Kg Standard	Volumen m ³ Standard	Código Alfanum.	Precio 2020
41441	-	-	-	A05	16.478,31
41442	-	-	-	A05	21.864,39



Enrollador Móvil doble eje manual



Permite cubrir piscinas de 15 x 25 m máx con cobertores de burbuja o de espuma de polietileno. Su capacidad es de 2 cobertores de cubierta de 25 ml y 7,5 m de ancho.

Características técnicas:

- Manivela de bobinado en cada eje.
- 2 ejes de bobinado en aluminio anodizado.
- 4 ruedas multidireccionales (2 con freno).
- 2 soportes en aluminio lacado blanco
- Altura de la bobinadora: 1260 mm.
- Ancho de la bobinadora: 1005 mm.

Código	Emb. Standard	Peso Kg Standard	Volumen m ³ Standard	Código Alfanum.	Precio 2020
061258	-	-	-	A05	10.564,44

CUBIERTAS AUTOMÁTICAS: MODELOS SUMERGIDOS



Modelo sumergido Roussillon: motor en fosa seca

La cubierta automática Roussillon es el modelo sumergido que incorpora el motor en un cajón enterrado anexo y tanto el eje de enrollamiento como la cubierta se albergan en el interior de la piscina, en un extremo de la misma. El modelo Roussillon puede cubrir una piscina de dimensión interior de hasta 11 m x 20 m.

La zona sumergida que contiene el eje de enrollamiento debe separarse con un pequeño tabique de obra en el momento de su construcción o más adelante con un tabique de PVC.

Los elementos básicos para el montaje de la cubierta son las lamas, las lamas de escalera, el kit mecánico, el kit de empotrar, la vigueta de aluminio y la tapa del cajón enterrado.



Motor y cuadro eléctrico

Solución válida para una instalación de la mecánica a una profundidad máxima de 55 cm del nivel del agua. Para otras profundidades superiores, consultar.

KIT MECÁNICO

Incluye los siguientes elementos:

- Eje extrusionado de aluminio o de inox.
- Soporte motor.
- Juntas de estanqueidad lado pasamuros.
- Juntas de estanqueidad lado soporte cojinete.
- Motor reductor de 24 V con soporte de acero inoxidable.
- Cuadro eléctrico standard de 220/24V.
- Interruptor de apertura y cierre con llave. Debe instalarse con visión total sobre la piscina. Funciona girando la llave en contacto continuo.



Interruptor de apertura y cierre con llave

Kit mecánico válido para una instalación standard a 55 cm de profundidad respecto al nivel del agua. En el caso de una instalación del eje a un nivel superior, consúltenos.

ROUSSILLON FOSA SECA (KIT DE EMPOTRAR 210 mm ARBOL MOTOR 500 mm)

Ancho	3,03 m				4,03 m				5,03 m				6,03 m			
LARGO	Eje	Ref.	Código	Precio	Eje	Ref.	Código	Precio	Eje	Ref.	Código	Precio	Eje	Ref.	Código	Precio
4 m - 12 m	ø146	060465	31144	4.334,22	ø146	060465	31144	4.334,22	ø146	060467	31145	4.456,21	ø196	060468	31146	5.348,71
13 m - 15 m					ø196	061011	43221	6.512,94								
16 m - 19 m					ø196	070442	070442	10.276,38	ø196	070442	070442	10.276,38				
20 m	ø196	070442	070442	10.276,38	ø196	070442	070442	10.276,38	ø196	070442	070442	10.276,38	ø196	070442	070442	10.276,38
Ancho	7,03 m				8,03 m				9,03 m - 11,03 m							
LARGO	Eje	Ref.	Código	Precio	Eje	Ref.	Código	Precio	Eje	Ref.	Código	Precio				
4 m - 10 m	ø196	060466	31904	6.628,61	ø196	060470	31909	6.990,04	ø300	070440	070440	21.256,64				
11 m - 13 m					ø196	070444	070444	10.980,24					ø300	060570	34767	21.388,60
14 m - 15 m					ø196	070443	070443	10.628,31	ø300	070441	070441	17.328,17				
16 m - 17 m					ø300	070441	070441	17.328,17								
18 m - 20 m	ø300	070441	070441	17.328,17												

ROUSSILLON FOSA SECA (KIT DE EMPOTRAR 310 mm ARBOL MOTOR 600 mm)

Ancho	3,03 m				4,03 m				5,03 m				6,03 m			
LARGO	Eje	Ref.	Código	Precio	Eje	Ref.	Código	Precio	Eje	Ref.	Código	Precio	Eje	Ref.	Código	Precio
4 m - 12 m	ø146	060351	31144-001	4.331,85	ø146	060351	31144-001	4.331,85	ø146	060352	31145-001	4.453,77	ø196	060353	31146-001	6.605,05
13 m - 15 m					ø196	060363	31144-004	6.512,31								
16 m - 19 m					ø196	070445	070445	10.276,38	ø196	070445	070445	10.276,38				
20 m	ø196	070445	070445	10.276,38	ø196	070445	070445	10.276,38	ø196	070445	070445	10.276,38	ø196	070445	070445	10.276,38
Ancho	7,03 m				8,03 m				9,03 m - 11,03 m							
LARGO	Eje	Ref.	Código	Precio	Eje	Ref.	Código	Precio	Eje	Ref.	Código	Precio				
4 m - 10 m	ø196	060354	31904-001	6.618,92	ø196	060355	31909-001	7.730,42	ø300	060848	060848	17.574,03				
11 m - 13 m					ø196	070447	070447	10.980,24					ø300	060381	31904-007	21.954,85
14 m - 15 m					ø196	070446	070446	10.628,31	ø300	060847	060847	18.897,30				
16 m - 17 m					ø300	060847	060847	18.897,30								
18 m - 20 m	ø300	060847	060847	18.897,30												

■ MOTOR NO ESTANCO. Opcional instalación de un motor estanco con incremento de 500 € + IVA en precio final.

■ MOTOR ESTANCO Y DESEMBREGABLE.

Alfanumérico de descuento: A05.

CUBIERTAS AUTOMÁTICAS: MODELOS SUMERGIDOS

Modelo sumergido Roussillon: motor en fosa seca



Pasamuros de 310 mm



Soporte de cojinete para empotrar



Pieza a empotrar para soportes de la vigueta

Kits empotrar	Medida pasamuros	Código	Código Alfanum.	PVP 2020	Incluye
KIT EMPOTRAR PASAMUROS	Pasamuros 110 mm	070016	A05	239,50	Pasamuro + juntas + piezas a empotrar lado cojinete + piezas de empotrar para soporte vigueta
	Pasamuros 210 mm	070017	A05	265,98	
	Pasamuros 310 mm	070018	A05	282,97	
KIT EMPOTRAR PASAMUROS + SOPORTE VIGUETA	Pasamuros 110 mm	33075	A05	588,00	Pasamuro + juntas + piezas a empotrar lado cojinete
	Pasamuros 210 mm	31143	A05	683,15	
	Pasamuros 310 mm	33074	A05	792,45	

ESQUEMAS DE MONTAJE MODELO ROUSSILLON FOSA SECA

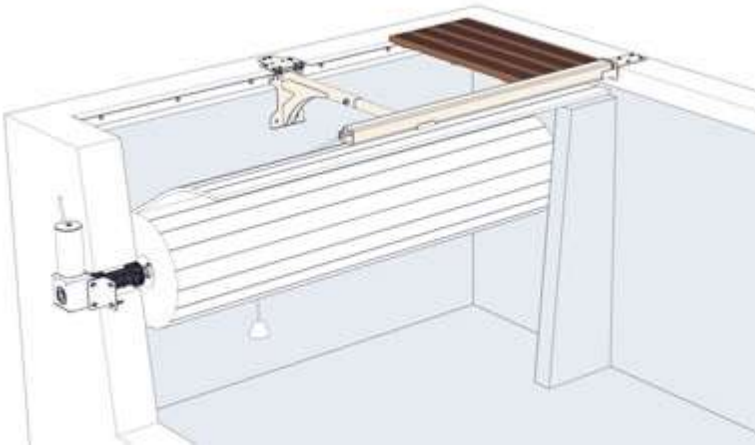

Instalación cubierta sumergida Roussillon Fosa Seca

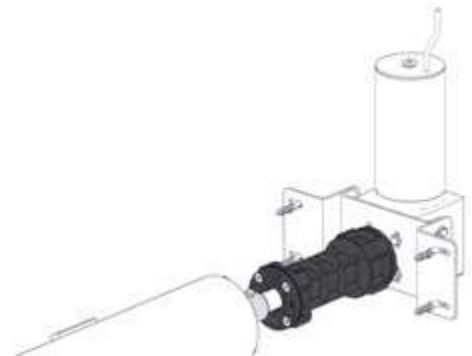

Detalle motor fosa seca



Kit de puesta en espera Roussillon fosa seca

Permite hacer estanqueidad de la fosa a la espera de la mecánica con un pasamuros ya instalado.

KIT compuesto por tapa, tornillos y junta.

Es compatible con el pasamuros de 110 mm, de 210 mm y 310 mm.

	Código	Emb. Standard	Peso Kg Standard	Volumen m ³ Standard	Código Alfanum.	Precio 2020
Kit puesta en espera Roussillon fosa seca	070417	1	-	-	A05	26,09

CUBIERTAS AUTOMÁTICAS: MODELOS SUMERGIDOS



Modelo sumergido Roussillon: motor en el eje

El motor está integrado en el interior del eje de enrollamiento y podemos instalarlo en piscinas ya construidas de hasta 8 metros de ancho.

Puede cubrir una piscina de dimensiones de hasta 8 m x 12 m.

Al igual que en el modelo Roussillon, la zona sumergida que contiene el eje de enrollamiento debe separarse con un pequeño tabique de obra en el momento de su construcción o más adelante con un tabique de PVC.

La mecánica Roussillon motor en el eje se puede instalar:

- Por debajo de la piedra de coronación.
- Contra la pared.

	Ancho	3,07 m				4,07 m				5,07 m					
	LARGO	Eje	Ref.	Código	Precio	Eje	Ref.	Código	Precio	Eje	Ref.	Código	Precio		
Motor en el eje fijación debajo piedra	long < 12 m	alu ø146	060314	33070	4.823,90	alu ø146	060314	33070	4.823,90	alu ø146	060315	33072	4.972,23		
	12 m < long <= 15 m		060314	33070	4.823,90		060314	33070	4.823,90		060914	33072-001	6.668,55		
	15 m < long <= 19 m		061038	33070-001	6.784,32	alu ø196	061012	42440	7.210,31	alu ø196	061013	33072-002	7.800,28		
	19 m < long <= 20 m		061038	33070-001	6.784,32		061012	42440	7.210,31		-	-	-	-	
		Ancho	6,07 m				7,07 m				8,07 m				
		LARGO	Eje	Ref.	Código	Precio	Eje	Ref.	Código	Precio	Eje	Ref.	Código	Precio	
		long < 12 m	alu ø196	060316	33073	6.668,55	alu ø196	060323	33906	7.139,26	alu ø196	061101	44001	7.384,13	
		12 m < long <= 14 m		060316	33073	6.668,55		060323	33906	7.139,26		-	-	-	-
		14 m < long <= 15 m		061013	33072-002	7.800,28	-	-	-	-	-	-	-	-	
		15 m < long <= 16 m		061013	33072-002	7.800,28	-	-	-	-	-	-	-	-	
	Motor en el eje fijación pared		Ancho	3,07 m				4,07 m				5,07 m			
			LARGO	Eje	Ref.	Código	Precio	Eje	Ref.	Código	Precio	Eje	Ref.	Código	Precio
			long < 12 m	alu ø146	061130	46691	4.644,90	alu ø146	061130	46691	4.644,90	alu ø146	061134	55144	4.778,10
			12 m < long <= 15 m		061130	46691	4.644,90		061130	46691	4.644,90		061135	46695	6.347,80
			15 m < long <= 19 m		061131	46691	4.644,90	alu ø196	061132	46693	6.336,14	alu ø196	061135	46695	6.347,80
			19 m < long <= 20 m		061131	46692	6.197,85		061132	46693	6.336,14		-	-	-
		Ancho	6,07 m				7,07 m				8,07 m				
		LARGO	Eje	Ref.	Código	Precio	Eje	Ref.	Código	Precio	Eje	Ref.	Código	Precio	
		long < 12 m	alu ø196	061138	061138	6.206,42	alu ø196	061139	061139	6.678,69	alu ø196	061141	061141	7.005,25	
		12 m < long <= 14 m		061138	061138	6.206,42		061139	061139	6.678,69		-	-	-	-
		14 m < long <= 15 m		061136	46696	7.040,28	-	-	-	-	-	-	-	-	
		15 m < long <= 16 m		061136	46696	7.040,28	-	-	-	-	-	-	-	-	

Solución válida para una instalación de la mecánica a una profundidad máxima de 55 cm del nivel del agua. Para otras profundidades superiores, consultar. Alfanumérico de descuento A05.

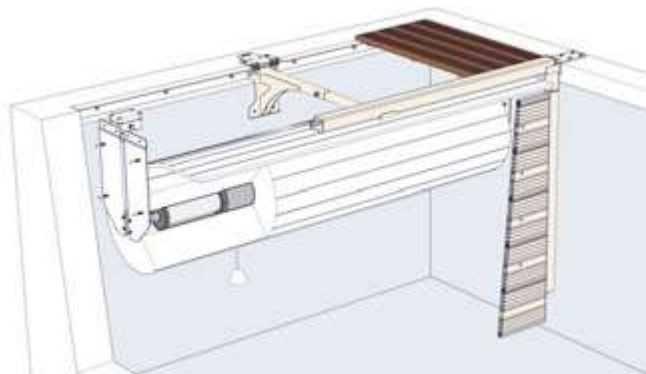

Roussillon motor en el eje fijación en pared

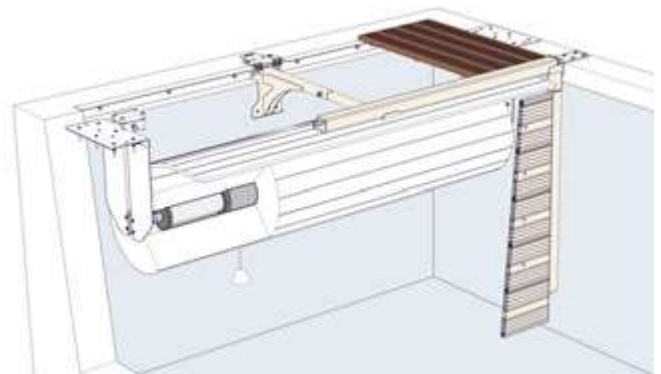

Roussillon motor en el eje fijación bajo piedra de coronación

CUBIERTAS AUTOMÁTICAS: MODELOS SUMERGIDOS



Modelo sumergido Roussillon: motor a nivel del agua

Ésta cubierta automática sumergida está especialmente concebida para piscinas de nueva construcción o ya existentes de hasta 6 metros de ancho. El motor IP68 (estanco) está situado por encima del nivel del agua y por debajo de la tapa => acceso fácil al motor => mantenimiento facilitado.

La zona sumergida que contiene el eje de enrollamiento puede separarse con un pequeño tabique de obra en el momento de su construcción o más adelante con un tabique de PVC.

Tiene las mismas características técnicas que el modelo Roussillon de motor en fosa seca: Facilidad de instalación tanto en piscina existente como en piscina para construir. Se integra en perfecta armonía con el entorno de la piscina. Facilidad de mantenimiento ya que el motor está situado a nivel del agua.

La mecánica se compone de:

- Motor equipado con un sistema de final de carrera.
- 2 escuadras en inox: parte cojinete y parte motor con una transmisión únicamente de piñones.
- Una caja de alimentación 220 V/24 V con un conmutador de llave a distancia.

Ancho	3,07 m				4,07 m			
	Eje	Ref.	Código	Precio	Eje	Ref.	Código	Precio
long < 15 m	alu ø146	060335	33759	6.306,96	alu ø146	060335	33759	6.306,96
15 m < long <= 18 m	alu ø146	060335	33759	6.306,96	-	-	-	-
Ancho	5,07 m				6,07 m			
	Eje	Ref.	Código	Precio	Eje	Ref.	Código	Precio
long < 12 m	alu ø146	060337	33760	6.282,51	alu ø196	060339	33761	6.527,73
12 m < long <= 14 m	alu ø196	060339	33761	6.527,73	-	-	-	-

Alfanumérico de descuento: A05.

NIVEL DE AGUA NECESARIO: 120 mm desde el borde de la piscina.

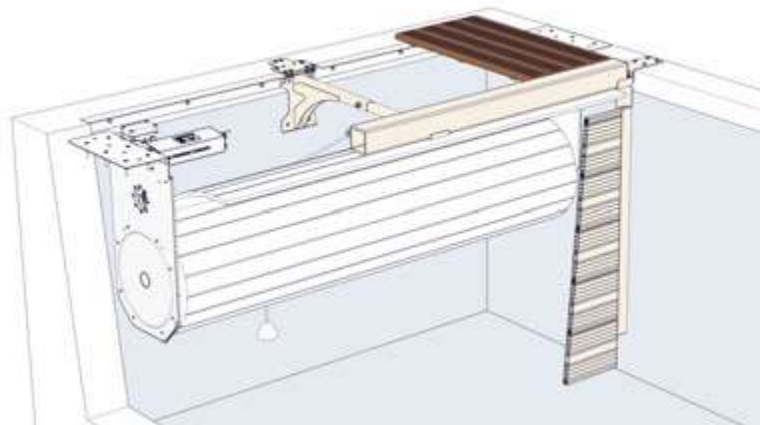

Roussillon motor nivel del agua

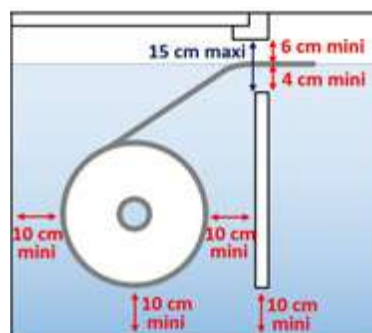

Cotas mínimas a respetar Cubiertas Sumergidas

CUBIERTAS AUTOMÁTICAS: MODELOS SUMERGIDOS



Modelo Roussillon Playa sumergida

Los modelos de cubiertas Roussillon de Playa sumergida permiten alojar la mecánica por debajo de la línea de agua y dan la posibilidad de crear una zona de confort (Banco, playa sumergida etc), integrando a su vez la cubierta en el vaso de la piscina.

Soluciones para este tipo de instalación



PARA CREAR UNA CUBIERTA DE PLAYA SUMERGIDA, 3 ETAPAS:

LA MECANICA - 2 TIPOS	LA VIGUETA:	LAS TAPAS - 3 TIPOS
<ul style="list-style-type: none"> - Motor en fosa seca - Motor en el eje 	Vigueta de Fibra	<ul style="list-style-type: none"> - Tapas de PVC - Tapas de madera - Tapas de acero inoxidable

Las mecánicas:

2 soluciones

Roussillon motor en fosa seca:

Solución 1

Roussillon motor en el eje con fijación con anclaje o fijación a pared:

Solución 2

Lado pared Lado motor Pasa cables

FIJACIÓN DE LA MECÁNICA ROUSSILLON MOTOR EN EL EJE

2 ANCLAJES PARA EMPOTRAR
juntas + tornillos + pasacables

SIN ANCLAJES
2 pletinas de fijación a pared + juntas + tornillos + pasa cable

CUBIERTAS AUTOMÁTICAS: MODELOS SUMERGIDOS

Modelo Roussillon Playa sumergida



Si está interesado en una cubierta Roussillon de Playa Sumergida contacte con su comercial o con atención al cliente de Fluidra Comercial España.



Cubierta playa sumergida



Cubierta playa sumergida



Cubierta playa sumergida

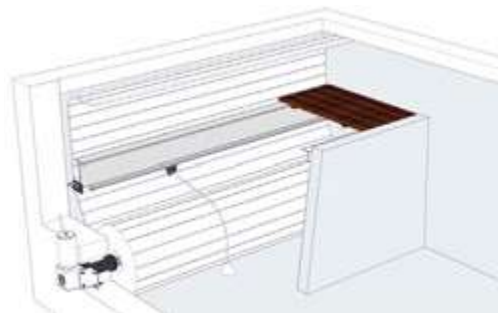

Playa sumergida motor fosa seca

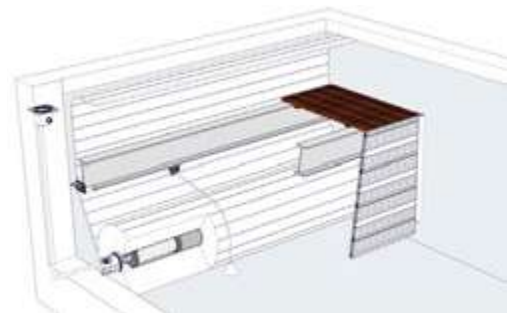

Playa sumergida motor en el eje (con anclajes)

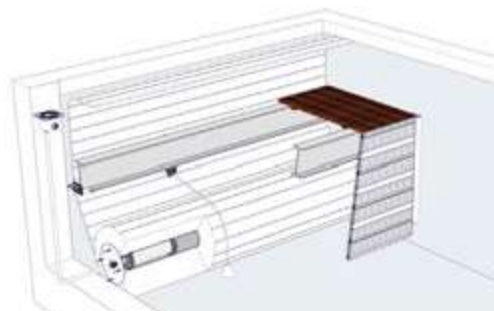

Playa sumergida motor en el eje (Fijación pared)

CUBIERTAS AUTOMÁTICAS: MODELOS SUMERGIDOS



Modelo Roussillon Playa sumergida

Vigueta sumergida

Material: Poliester reforzado con fibra de vidrio (PRFV) con un recubrimiento de termo plástico color gris RAL-7030
Longitud máxima: 12 m.
Fijación: en pared.

VIGUETA	ESPESOR	PESO/M	SECCIÓN	
			Ancho	Largo
Longitud vigueta ≤ 6 m.	6 mm	6,3 kg/m	200 mm	100 mm
6 m < Long. vigueta ≤ 8 m.	10 mm	7,5 kg/m	200 mm	100 mm
8 m < Long. vigueta ≤ 12 m.	6 mm	6,3 kg/m	200 mm	100 mm



NÚMERO DE SOPORTES ANTI-FLEXIÓN

Ancho interior	Número de viguetas	Soportes anti-flexión
Long. ≤ 8 m	1 vigueta	0
8 m < Long. ≤ 12 m	1 vigueta	1 soporte

Tapas sumergidas

3 soluciones

Las tapas de PVC

Solución 1

Tapas de Pvc para revestir de Gresite o PVC.
Material: PVC rígido
Color: gris

DIMENSIONES	PESO (Fuera del agua)	ESPESOR
1000 x 995 mm	43 Kg	30 mm
2000 x 995 mm	86 Kg	30 mm
A medida	-	30 mm

Tapas revestidas de liner



Tapas revestidas de gresite

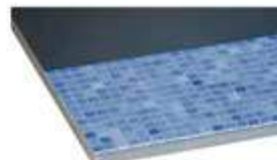

Sistema de fijación.



Instalación:

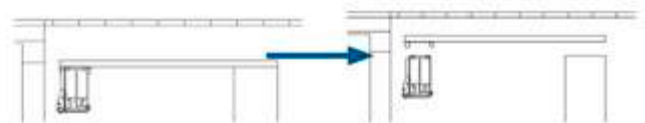
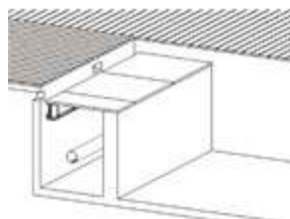

Soluciones 2 y 3 en la página siguiente.

CUBIERTAS AUTOMÁTICAS: MODELOS SUMERGIDOS

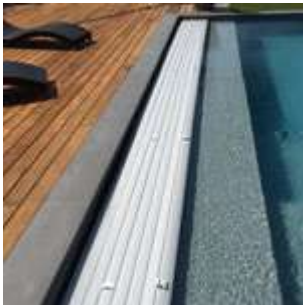

Modelo Roussillon Playa sumergida

Las tapas de Acero Inoxidable Aisi-316L

Solución 2

Material: Acero inoxidable Aisi-316 Pulido (Anti deslizamiento Clase A s/norma DIN 51 097).
Dimensiones: a medida.
Espesor: 35 mm.
Profundidad máxima de instalación: 120 cm.

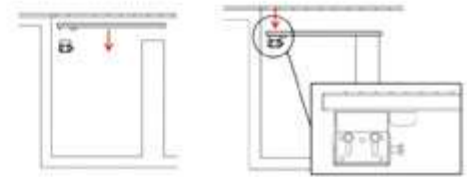

Las tapas de Madera exótica

Solución 3

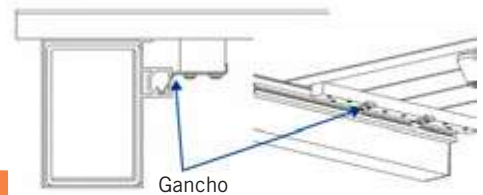

DIMENSIONES	PESO (Fuera del agua)	ESPESOR
700 x 500 mm	14 Kg	28 mm
950 x 500 mm	17 Kg	28 mm
A medida	-	28 mm

Dimensiones mínimas a respetar

VIGUETA EN FIBRA

A

25,5 cm si la longitud del vaso de la piscina ≤ 8 m.
 30,5 cm si la longitud del vaso de la piscna > 8 m

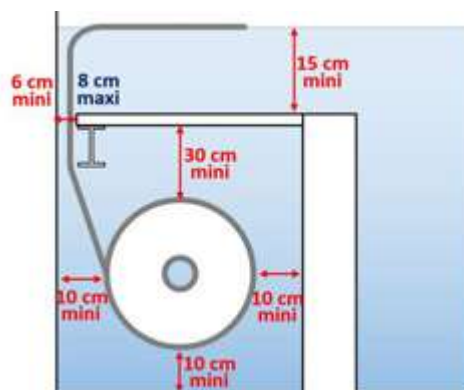

Cotas mínimas a respetar Cubiertas Playa Sumergida

CUBIERTAS AUTOMÁTICAS: MODELOS SUMERGIDOS

Modelo Roussillon Playa sumergida



Longitud de las Lamas ————— Solución

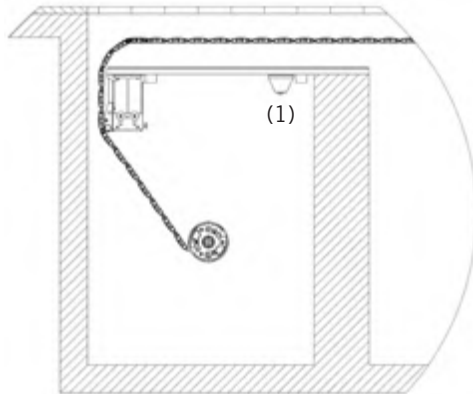

$$\begin{aligned} \text{LONGITUD DE LAS LAMAS} \\ = \\ \text{LONGITUD TOTAL DE LA PISCINA} \\ + \\ \text{DISTANCIA ENTRE NIVEL DE AGUA Y EJE (1)} \end{aligned}$$

	LADO DEL EJE	LADO OPUESTO AL EJE
SISTEMA DE SEGURIDAD OBLIGATORIO	NO SI EL NIVEL DE AGUA ESTÁ A UNA DISTANCIA ≤ 20 CM DE LAS TAPAS	sí
	sí SI EL NIVEL DE AGUA ESTÁ A UNA DISTANCIA > 20 CM DE LAS TAPAS	sí

CUBIERTAS AUTOMÁTICAS: MODELOS SUMERGIDOS

Modelos sumergidos: Accesorios

LA VIGUETA

Tiene como función soportar las tapas de la cubierta, Fabricada en la aluminio lacado, la vigueta se entrega con diferentes soportes de fijación de acero inoxidable lacado.

Medidas de sección disponibles de 100 x 110 ó 100 x 70.

3 colores: Blanco, Arena o gris.

Modelos disponibles para fijar la vigueta en:

- En pared (Piscinas de obra).
- Bajo piedra de coronación (Piscinas de obra).
- En piscinas de liner de nueva construcción (el liner se fija debajo de la piedra de coronación).
- En piscinas de liner de renovación (el liner se fija en la pared vertical de la piscina).

Las viguetas de 100 x 70 no se puede instalar en la cubierta Roussillon motor nivel del agua.



Soporte de vigueta para fijar en pared



Soporte de vigueta ajustable para fijar bajo piedra de coronación



Soporte de vigueta para piscina de Liner nueva construcción



Soporte de vigueta para piscina de liner de renovación



Vigueta 100 X 70 Blanca

Ancho máximo interior vaso	Código		Precio 2020		Código		Precio 2020	
	Blanco		Arena		Gris Medio			
Viguetas de 100 x 110 mm + 2 Soportes								
A fijar en pared								
hasta 4 m	33874	887,08	060776	898,60	061166	965,38		
de 4 hasta 5 m	33875	1.034,93	38545	1.256,34	061167	1.123,12		
de 5 hasta 6 m	33876	1.176,93	38546	1.420,02	44485	1.270,00		
de 6 hasta 7 m	060518	1.296,11	060779	1.476,52	061663	1.427,78		
de 7 hasta 8 m	33887	1.280,53	060780	1.638,15	061696	1.407,57		
A fijar bajo piedra de coronación (regulables)								
hasta 4 m	35717	887,08	38539	1.018,84	44478	941,84		
de 4 hasta 5 m	35718	1.034,93	38540	1.187,19	44479	1.092,50		
de 5 hasta 6 m	35719	1.176,93	38541	1.354,05	44480	1.151,33		
de 6 hasta 7 m	35720	1.321,85	38542	1.519,47	061164	1.455,49		
de 7 hasta 8 m	35721	1.465,31	38543	1.686,37	061165	1.612,06		
A fijar bajo piedra de coronación piscina de liner nueva construcción								
hasta 4 m	31148	887,08	38529	1.018,84	44468	1.089,80		
de 4 hasta 5 m	31149	1.034,93	38530	1.187,19	44469	1.112,72		
de 5 hasta 6 m	31150	1.176,93	38531	1.354,05	44470	1.113,06		
de 6 hasta 7 m	31911	1.321,84	38532	1.519,47	44471	1.427,78		
de 7 hasta 8 m	31912	1.465,31	38533	1.686,36	061155	1.581,72		
A fijar bajo piedra de coronación piscina de liner Renovación								
hasta 4 m	33870	887,08	38534	1.018,84	44473	955,64		
de 4 hasta 5 m	33871	1.034,93	38535	1.187,19	061157	1.112,20		
de 5 hasta 6 m	33872	1.176,93	38536	1.354,05	061158	1.270,00		
de 6 hasta 7 m	33873	1.289,93	38537	1.519,47	061159	1.427,78		
de 7 hasta 8 m	060514	1.437,32	38538	1.686,36	061160	1.581,72		
Viguetas de 100 x 70 mm + 2 Soportes								
A Fijar en Pared								
hasta 4 m	70022	896,52	56065	896,52	070032	896,52		
de 4 hasta 5 m	56064	1.059,88	56066	1.059,88	070037	1.059,88		
A fijar bajo piedra de coronación (regulables)								
hasta 4 m	070020	896,52	56059	896,52	56061	896,52		
de 4 hasta 5 m	070025	1.059,88	070045	1.059,88	56062	1.059,88		

Ver número de viguetas en la página siguiente.
Alfanumérico de descuento: A05.

CUBIERTAS AUTOMÁTICAS: MODELOS SUMERGIDOS

Modelos sumergidos: Accesorios

SOPORTE ANTIFLEXIÓN



Tiene como función evitar la flexión de la vigueta, fabricada en acero Aisi inoxidable 3014-L con un recubrimiento de Rilsan para evitar la corrosión. diseño telescópico para adaptarse a diferentes longitudes de suelo.

2 medidas: Suelos de 615 a 1015 mm ó suelos de 1016 a 1460 mm.

3 colores: Blanco, Arena o gris.

Modelos disponibles para fijar el soporte en:

- En pared
- Bajo piedra de coronación

Los soportes anti-flexión no son necesarios si la piscina mide menos de 5,5 m. de ancho y la vigueta es 100 x 110 ó 3.03 si la vigueta es de 100 x 70. Ver unidades necesarios en cuadro en función del ancho de piscina y medida de vigueta.

Ancho máximo interior vaso	Código	Precio 2020	Código	Precio 2020	Código	Precio 2020
	Blanco		Arena		Gris Medio	
Soporte Antiflexión						
A fijar en pared						
Entre 615 y 1015 mm	070387	827,76	070389	827,76	070388	827,76
Entre 1016 y 1460	070390	892,42	070392	892,42	070391	892,42
A fijar bajo piedra de coronación						
Entre 615 y 1015 mm	070381	899,91	070383	899,91	070382	899,91
Entre 1016 y 1460	070384	951,85	070386	951,85	070385	951,85

NÚMERO DE SOPORTES PARA UNA VIGUETA DE 100 X 110		
Ancho del vaso	Número de viguetas necesarias	Número de soportes anti-flexión necesarios
long. ≤ 5,5 m	1 vigueta	0
5,5 < long. ≤ 7,03 m		1*
7,03 < long. ≤ 8,03 m		2*
8,03 < long. ≤ 9,03 m	1 vigueta de 4 m + 1 vigueta de 5 m	3
9,03 < long. ≤ 10,03 m	2 viguetas de 5 m	
10,03 < long. ≤ 11,03 m	1 vigueta de 5 m + 1 vigueta de 6 m	

* Para instalaciones con viguetas de 100 x 110 y con un ancho de piscina entre 5,50 y 8,03 m hay que añadir un soporte anti-flexión adicional.

NÚMERO DE SOPORTES PARA UNA VIGUETA DE 100 X 70		
Ancho del vaso	Número de viguetas necesarias	Número de soportes anti-flexión necesarios
long. ≤ 3,03 m	1 vigueta	0
3,03 < long. ≤ 5,03 m		1
5,03 < long. ≤ 8,03 m	2 viguetas de 4 m	3
8,03 < long. ≤ 9,03 m	1 vigueta de 4 m + 1 vigueta de 5 m	
9,03 < long. ≤ 10,03 m	2 viguetas de 5 m	
10,03 < long. ≤ 11,03 m	3 viguetas de 4 m	5

CUBIERTAS AUTOMÁTICAS: MODELOS SUMERGIDOS

Modelos sumergidos: Accesorios

TAPAS

Las tapas protegen la mecánica y mejoran la estética con el entono, disponibles en madera y Aluminio. Las tapas de aluminio están disponibles en 3 colores: blanco, arena y gris claro.

2 longitudes:

- 95 cm para piscinas con murete de separación de obra.
- 70 cm para piscinas con tabique de separación de PVC.

Espesor de las tapas: Madera exótica 25 mm , Aluminio 28 mm.

Se suministran por metros.

Posibilidad de fabricación a medida.



Tapa del cajón de madera exótica



Tapa del cajón de aluminio blanco

Tapas de madera exótica		
Dimensiones	Código	Precio 2020
700 X 1000 mm	31152	386,46
950 x 1000	31153	468,41
A medida: Precio por m ²	31154	575,30

Tapas de Aluminio 28 mm esp.						
Ancho máximo interior vaso	Código	Precio 2020	Código	Precio 2020	Código	Precio 2020
	Blanco		Arena		Gris Medio	
A fijar en pared						
700 X 1000 mm	33679	293,17	38512	338,14	061170	315,50
950 x 1000	33680	368,88	38513	440,68	44487	401,30
A medida: Precio por m ² (Ancho máx 1,5 m - Long multiple de 125 mm)	33681	452,32	38514	516,73	44488	425,44

Soporte escuadra para tapas (2,5 m + accesorios)		
	Código	Precio 2020
	34788	315,52

TABIQUE DE SEPARACIÓN DE PVC

El tabique de separación puede construirse de obra o en PVC. Tiene por objetivo mejorar la seguridad al impedir que los bañistas lleguen hasta el eje de enrollamiento. También evita el enrollamiento de la manguera del limpiafondos en las lamas.

El tabique está formado por planchas de PVC de 250 mm de altura, reforzadas en el interior por acero inoxidable. La fijación se realiza con dos soportes de acero inoxidable en forma de U lacados en blanco o arena y que están fijados sobre los soportes de la vigueta.

Se fijarán a los muros verticales.

Para piscinas de más de 6 m consultar.

Colores disponibles: blanco, arena y gris medio.

CUBIERTAS AUTOMÁTICAS: MODELOS SUMERGIDOS

Modelos sumergidos: Accesorios

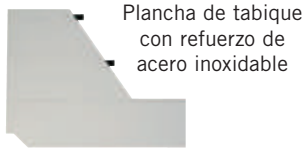

Plancha de tabique con refuerzo de acero inoxidable



Soporte en U



Soporte en U para fijar sobre el muro

Soportes para fijar sobre el muro



Soportes para fijar sobre los soportes de la vigueta

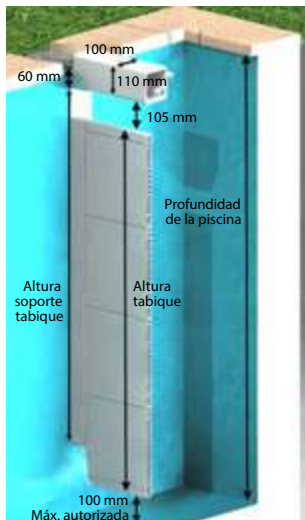

Tabiques de separación - Ancho máximo del vaso

	Código	Precio 2020	Código	Precio 2020	Código	Precio 2020
Altura del tabique en mm	≤ 4 m		≤ 5 m		≤ 6 m	
Tabique Blanco						
900	31158	693,30	31159	835,59	31160	976,47
1200	31161	870,44	31162	1.046,79	31163	1.224,78
1500	33077	1.057,05	33078	1.281,55	33079	1.507,32
Tabique Arena						
900	38515	796,63	38516	962,12	38517	1.214,83
1200	38518	1.001,97	38519	1.204,56	38520	1.473,97
1500	38521	1.214,83	38522	1.472,70	38523	1.733,09
Tabique Gris medium						
900	061443	796,63	061444	962,12	061445	1.214,83
1200	061434	1.001,97	061435	1.204,56	061436	1.473,97
1500	061437	1.214,83	061438	1.472,70	061439	1.733,09

Soporte de tabique

Altura del tabique en mm	Código	Precio 2020	Código	Precio 2020	Código	Precio 2020
	Blanco		Arena		Gris Medio	
A fijar en pared						
900	31164	952,68	38736	952,68	061451	952,68
1200	31165	1.075,00	38737	1.075,00	061447	1.075,00
1500	33084	1.114,79	38738	1.114,79	55995	1.114,79
A fijar bajo soporte vigueta						
900	33083	993,48	38551	993,48	061450	993,48
1200	38549	1.101,94	38552	1.101,94	061446	1.101,94
1500	38550	1.155,82	38553	1.155,82	061448	1.155,82

Profundidad de la piscina (mm)	Soporte de tabique (a fijar en pared)	Tabique
950 ≤ Prof. Piscina < 1210	900 mm	900 mm
1210 ≤ Prof. Piscina < 1250	900 mm	900 mm
1250 ≤ Prof. Piscina < 1510	1200 mm	1200 mm
1510 ≤ Prof. Piscina < 1550	1500 mm	1500 mm
1550 ≤ Prof. Piscina < 1810	1500 mm	1500 mm

Profundidad de la piscina (mm)	Soporte de tabique (a fijar bajo soporte vigueta)	Tabique
950 ≤ Prof. Piscina < 1160	900 mm	900 mm
1160 ≤ Prof. Piscina < 1260	900 mm	900 mm
1260 ≤ Prof. Piscina < 1460	1200 mm	1200 mm
1460 ≤ Prof. Piscina < 1560	1500 mm	1500 mm
1560 ≤ Prof. Piscina < 1760	1500 mm	1500 mm

CUBIERTAS AUTOMÁTICAS: LAMAS
Lamas de PVC

BLANCO

ARENA

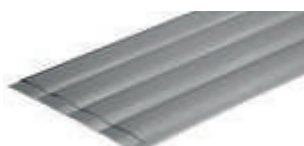
GRIS

GRIS MEDIUM

La cubierta automática AstralPool utiliza unas lamas de PVC hueco extrusionado y totalmente estancas. Los tapones soldados en cada extremidad de la lama, aseguran la estanqueidad de las lamas, y los alargadores de 20 mm aseguran la finición de la lama. Estos alargadores pueden cambiarse por alargadores de 10 mm o de 30 mm y así se puede modificar la anchura de la cubierta.

La medida de lamas es de 71,4 mm de anchura y un espesor de 17 mm, garantizando su flotabilidad. Para evitar las manchas, sobretodo orgánicas, las lamas se estabilizan con calcio-zinc.

Para conseguir la máxima integración de la cubierta en el entorno, se puede elegir entre los diferentes modelos de lamas: blanco, arena, gris y gris medio.

Longitud de la piscina	Bobina para un eje de alu Ø 146 mm (eje utilizado para piscina hasta 6 m de anchura)
1 m	220 mm
2 m	290 mm
3 m	320 mm
4 m	360 mm
5 m	390 mm
6 m	430 mm
7 m	460 mm
8 m	470 mm
9 m	490 mm
10 m	530 mm
11 m	540 mm
12 m	560 mm

Ancho piscina (m)	Blanco		Arena		Gris		Gris Medium		Precio 2020
	Ref.	Código	Ref.	Código	Ref.	Código	Ref.	Código	
ancho ≤ 3,53	060540	34755	060546	34761	060645	40998	061857	061857	256,09
3,53 < ancho ≤ 4,03	060400	31168	060406	31169	060647	41000	061858	061858	284,70
4,00 < ancho ≤ 4,50	060541	34756	060547	34762	060648	41001	061859	061859	313,31
4,53 < ancho ≤ 5,03	060402	31172	060407	31173	060649	40761	061860	061860	347,66
5,03 < ancho ≤ 5,53	060542	34757	060548	34763	060650	41002	061861	061861	370,55
5,53 < ancho ≤ 6,03	060404	31176	060408	31177	060651	41003	061862	061862	410,60
6,03 < ancho ≤ 7,03	060405	31900	060409	31901	060652	40762	061863	061863	467,82
7,03 < ancho ≤ 8,03	060399	31905	060418	31906	060653	41004	061864	061864	549,36
8,03 < ancho ≤ 9,03	060582	35132	060586	35134	061262	54588	061865	061865	612,31
9,03 < ancho ≤ 10,03	060583	35133	060587	35135	061406	54589	061866	061866	665,24
10,03 < ancho ≤ 11,03	060398	33112ANT	060588	35136	061407	54590	061867	061867	725,51

Alfanumérico de descuento: A05.
Para anchos superiores, consultar.

Plusvalía recorte	Ref.	Código	Precio 2020
Recorte escuadra	060413	31180	264,07
Recorte en forma	060814	38735	299,95

Alfanumérico de descuento: A05.

CUBIERTAS AUTOMÁTICAS: LAMAS DE ESCALERAS



Lamas de escalera

Para la adaptación a cualquier forma de piscina, se ofrecen 3 modelos distintos de formas geométricas standard, que aseguran un perfecto acoplamiento al contorno de la piscina y la máxima seguridad.

Las formas disponibles son: escalera Romana, escalera Recta y escalera Trapezoidal.

MÉTODO DE CÁLCULO DE LAMAS DE ESCALERAS

ESCALERA ROMANA

Implantación:

Tiene que estar situado sobre el ancho opuesto al eje de la cubierta.

Tarifa escalera:

Tarifa de escalera romana.

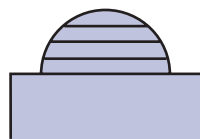

ESCALERA TRAPEZOIDAL ISÓSCELES

Implantación:

Situado frente a la cubierta.

Tarifa escalera:

Tarifa de escalera trapezoidal.

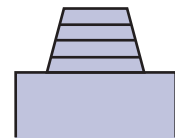

ESCALERA RECTA

Implantación:

a) Situado frente a la cubierta.

Tarifa escalera:

Tarifa de escalera recta.

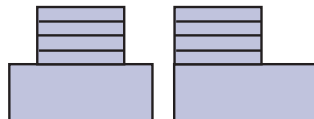

ESCALERA TRAPEZOIDAL RECTANGULAR

Implantación:

a) Situado frente a la cubierta.

Tarifa escalera:

Tarifa de escalera trapezoidal.

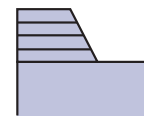

Implantación:

b) Situado al lado de la cubierta.

Tarifa escalera:

Tarifa lamas por metro lineal $D \times (C + 1 \text{ m})$.

- El largo del eje D incluye el largo A de la piscina + la profundidad E de la escalera.

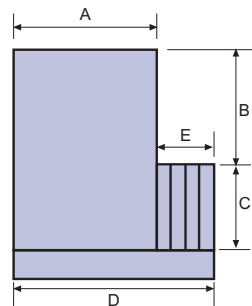

Implantación:

b) Situado al lado de la cubierta.

Tarifa escalera:

Tarifa lamas por metro lineal $D \times (C + 1 \text{ m})$ + suplemento recorte escalonado de la lama para forma libre al metro lineal.

- El largo del eje D incluye el largo A de la piscina + la profundidad E de la escalera

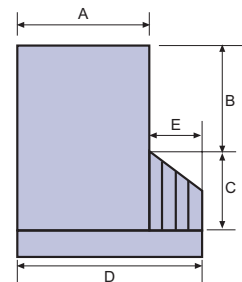

NOTA PARA ESCALERA LATERAL:
Cálculo de la tarifa total de lamas:
Tarifa escalera + tarifa lamas (A x B)

NOTA PARA ESCALERA LATERAL:
Cálculo de la tarifa total de lamas:
Tarifa escalera + tarifa lamas (A x B)

Descripción	Blanco	Arena	Gris	Gris Medium	Precio 2020
Escala romana corte escuadra					
Ø 3 m	31182	31183	41043	061868	575,19
Ø 4 m	31186	31187	41044	061869	801,70
Escala romana corte en forma					
Ø 3 m	37094	37188	41045	061870	751,33
Ø 4 m	37095	37189	41046	061871	1.065,67
Escala recta					
2 x 1,5 m	31190	31191	41047	061872	471,06
2,5 x 2 m	31194	31195	41048	061873	547,79
Escala trapezoidal corte en escuadra					
base 3 m	31198	31199	41049	061874	651,39
base 4 m	31202	31203	41050	061875	882,85
Escala trapezoidal corte en forma					
base 3 m	37098	37196	41051	061876	830,00
base 4 m	37099	37197	41052	061877	1.143,27

Escaleras mayores: aplicar plusvalía recorte en forma 38735 o plusvalía recorte en escuadra 31180 por ml.
Alfanumérico de descuento: A05.

CUBIERTAS AUTOMÁTICAS: LAMAS Y ESCALERAS DE POLICARBONATO



AZUL SOLAR



TRANSPARENTE



TRANSPARENTE SOLAR



GRIS SOLAR



Lamas de policarbonato

Principales ventajas de la lama de policarbonato:

- Fuerte resistencia al impacto: La lama de Policarbonato es aproximadamente 8 veces más resistente que la lama de PVC.
- Resistencia a la temperatura: el punto de deformación es de 140° contra 80° para el PVC.
- Muy buena resistencia al envejecimiento gracias a la capa de protección UV en la parte superior de la lama.
- La menor densidad de Policarbonato mejora la flotabilidad de la lama.
- Conforme a la norma NF P 90-308.
- Garantía de 3 años.
- Dimensiones lama: 71 x 17 mm.

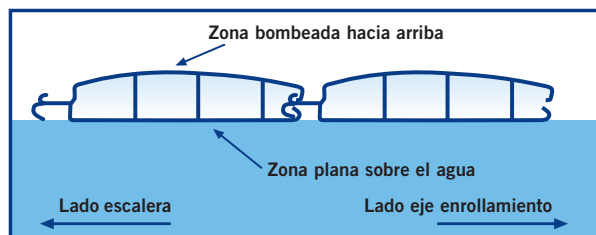

Largo piscina (m)	AZUL SOLAR	TRANSPARENTE	TRANSPARENTE SOLAR	GRIS SOLAR	Precio 2020
largo < 4,03 m	061547	070066	070420	070266	810,25
4,03 m < largo < 5,03 m	061548	070067	070421	070265	1.087,07
5,03 m < largo < 6,03 m	061549	070068	070422	070267	1.133,00
6,03 m < largo < 7,03 m	061550	070069	070423	070268	1.399,58
7,03 m < largo < 8,03 m	061551	070070	070424	070269	1.466,22

Para anchos superiores, consultar. ml = metros lineales. Disponibilidad de otros colores, a consultar.

Escaleras de policarbonato

Tipo y medidas escalera	AZUL SOLAR	TRANSPARENTE	TRANSPARENTE SOLAR	GRIS SOLAR	Precio 2020
Escalera Romana corte escuadra diam < 3 m	061604	070081	070425	070270	1.572,87
Escalera Romana corte escuadra 3 m < diam < 4 m	061605	070082	070426	070271	2.132,70
Escalera Recta corte escuadra maxi 2 m / profundidad 1,5 m	061606	070085	070427	070272	1.932,75
Escalera Recta corte escuadra maxi 2,5 m / profundidad 2 m	061607	070086	070428	070273	2.199,34
Escalera Trapezoidal corte escuadra maxi 3 m	061608	070087	070429	070274	1.972,75
Escalera Trapezoidal corte escuadra maxi 4 m	061609	070088	070430	070275	2.532,58

Accesorios lamas de policarbonato



Tapones lamas policarbonato gris	Código	Precio 2020
Tapón derecho TRANSPARENTE	070243	4,00
Tapón izquierdo TRANSPARENTE	070242	4,00
Tapón derecho AZUL SOLAR	070259	4,00
Tapón izquierdo AZUL SOLAR	070260	4,00
Tapón derecho GRIS SOLAR	907557	4,00
Tapón izquierdo GRIS SOLAR	907556	4,00

Alfanumérico de descuento: A05.

CUBIERTAS AUTOMÁTICAS: SISTEMAS DE SEGURIDAD



Sistema de seguridad con cinta de Nylon Blanco

Accesorios sistema de seguridad textil	Código	Código Alfanum.	Precio 2020
Fijación a pared Blanco	070316	A05	21,29
Fijación bajo piedra de coronación (altura 50 mm) Blanco	070334	A05	51,50
Fijación bajo piedra de coronación (altura 100 mm) Blanco	070335	A05	51,65

Fácil de instalar:
fijación a la pared o sobre superficie con dos alturas posibles



Sistemas de seguridad en inox AISI-316 L (brillante)

- Grosor: 15,3 mm.
 • Altura: 52,1 mm.
 • Ancho: 30 mm.

Estético : En acero inoxidable AISI-316 L brillante + correa de color



Blanco

Arena

Gris

Azul

Fácil de instalar:
fijación a la pared o sobre superficie con dos alturas posibles

Fácil de manipular



Accesorios sistema de seguridad inox	Código	Código Alfanum.	Precio 2020
Fijación a pared con correa de PVC blanca	070317	A05	67,94
Fijación en superficie (altura 50 mm) con correa de PVC blanca	070318	A05	98,71
Fijación en superficie (altura 100 mm) con correa de PVC blanca	070321	A05	104,69
Fijación a pared con correa de PVC arena	070322	A05	68,11
Fijación en superficie (altura 50 mm) con correa de PVC arena	070323	A05	98,71
Fijación en superficie (altura 100 mm) con correa de PVC arena	070324	A05	104,69
Fijación a pared con correa de PVC gris	070328	A05	68,11
Fijación en superficie (altura 50 mm) con correa de PVC gris	070329	A05	98,71
Fijación en superficie (altura 100 mm) con correa de PVC gris	070330	A05	104,69
Fijación a pared con correa de PVC azul	070331	A05	68,11
Fijación en superficie (altura 50 mm) con correa de PVC azul	070332	A05	98,71
Fijación en superficie (altura 100 mm) con correa de PVC azul	070333	A05	104,69

CUBIERTAS AUTOMÁTICAS: SISTEMAS DE SEGURIDAD

Sistemas de seguridad en ABS

Ofrecemos una línea de accesorios tanto para la utilización como para el mantenimiento de la cubierta automática.



Accesorios	Código	Código Alfanum.	Precio 2020
Brida anti-levantamiento en ABS para fijar en la pared + cinchas	34754	A05	22,97
Brida ABS + Soporte Inox para fijar bajo la piedra de coronación + cinchas	35131	A05	66,02
Escuadra piscina desbordante	31943	A05	20,70
Sky de cubierta modelo elevado	31944	A05	80,03
Cincha unión eje lama	31238	A05	2,95
Cincha para brida	34774	A05	20,92

En cumplimiento de la norma francesa NF P90-308 para las cubiertas de piscina se servirán las siguientes unidades de cincha en función del tipo de cubierta y piscina:

Ancho interior de piscina	Nº de bridas para cubiertas elevadas	Nº de bridas para cubiertas sumergidas
Ancho <= 3 m	4	2
3 m < Ancho <= 5 m	6	3
5 m < Ancho <= 7 m	8	4
7 m < Ancho <= 10 m	10	5

CUBIERTAS AUTOMÁTICAS: MANDOS INALÁMBRICOS CON LLAVE

Mando inalámbrico con llave



65931



65932

- Fácil de instalar.
- Sin conexión eléctrica.
- Compatible con todas las cubiertas automáticas de AstralPool.

Características del cuadro de mando:

- Tamaño: 82 x 72 x 74 mm.
- IP67.
- Alimentación: 1 pila de 9 V PP3.
- Autonomía de la pila: 1 año.
- Alcance: 15 metros.

Características del receptor:

- Tamaño: 142.60 x 102.60 x 57 mm.
- IP55.
- Alimentación: 12 à 24VDC o 24VAC.

Instalación:

- El cuadro de mando debe fijarse en un lugar desde donde la piscina esté totalmente a la vista del usuario
- El receptor se conectará al cuadro eléctrico en el caso de que se trate de una cubierta sumergida o directamente al motor en el caso de una cubierta elevada (el receptor se colocará al pie del enrollador).

Garantía: 3 años.

	Código	Emb. Standard	Peso Kg Standard	Volumen m³ Standard	Código Alfanum.	Precio 2020
Cuadro de mando inalámbrico	65931	-	-	-	A05	167,48
Receptor para mando inalámbrico	65932	-	-	-	A05	178,50
Cuadro de mando inalámbrico + receptor	65933	-	-	-	A05	295,18

Se acabó tener que hacer acrobacias para abrir o cerrar su cubierta !

De conformidad con la norma NF P 90-308, si el mando a distancia debe fijarse en la pared, deberá colocarse en un lugar desde donde la piscina quede totalmente visible para el usuario.

CUBIERTAS AUTOMÁTICAS: MANDOS INALÁMBRICOS CON LLAVE



Mando inalámbrico con llave para cubiertas sumergidas

Mando inalámbrico con llave con frontal de acero inoxidable. Puede reemplazar el interruptor de llave existente utilizado para cubiertas automáticas sumergidas.

- Montaje en pared.
- Fácil de instalar.
- Sin conexión eléctrica.
- Compatible con todas las cubiertas automáticas sumergidas de AstralPool.
- Interruptor de llave de 3 posiciones.
- Frontal de acero inoxidable.
- Carcasa metálica.
- IP54.
- Dimensiones: L. 75 x P. 52 x H. 75 mm.
- Garantía de 3 años.

	Código	Emb. Standard	Peso Kg Standard	Volumen m ³ Standard	Código Alfanum.	Precio 2020
Mando inalámbrico	907504	-	-	-	A05	96,10



Mando a distancia para cubiertas automáticas

Mando a distancia que permite abrir y cerrar la cubierta automática sin la necesidad de llaves.

- Fácil de instalar.
- Compatible con todas las cubiertas automáticas de Fluidra.

Características del mando:

- Dimensiones: 80 x 40 x 10 mm.
- Alimentación: 1 pila 12 V / 23 A.
- Autonomía de la pila: 1 año.
- Alcance: 15 metros.

Características del receptor:

- Medidas: 142.60 x 102.60 x 57 mm.
- IP55.
- Alimentación: 12 a 24VDC o 24VAC.

Instalación:

- El receptor se conectará al armario eléctrico en caso de una cubierta sumergida o directamente al motor en el caso de una cubierta elevada (el receptor dentro del pie de la cubierta).

Garantía de 3 años.

No Conforme a la norma NF P 90-308 de seguridad francesa.

	Código	Emb. Standard	Peso Kg Standard	Volumen m ³ Standard	Código Alfanum.	Precio 2020
Mando a distancia completo	070377	-	-	-	A05	280,83

CUBIERTAS AUTOMÁTICAS: FICHAS DE FABRICACIÓN



Consulte las fichas de fabricación de cubiertas automáticas en la PDB de AstralPool, disponible en www.astralpool.com.

También disponible un configurador de cubiertas. Solicítelo a su comercial.

CUBIERTAS AUTOMÁTICAS: ESPECIFICACIONES TÉCNICAS
SECCIÓN DEL CABLE

Cable de alimentación para todos los modelos de motores según la distancia (D) entre el motor y el armario de maniobra			Cable de fin de carrera (1)	Cable electrólisis (2)	Cable interruptor llave (3)
D < 15 m	15 m ≤ D < 25 m	25 m ≤ D < 50 m			
2 x 4 mm ²	2 x 6 mm ²	2 x 10 mm ²	3 x 1,5 mm ²	3 x 1,5 mm ²	3 x 1,5 mm ²

Los cables mencionados anteriormente no se suministran con el obturador.

(1) Cable a extraer entre el armario y el motor (ATENCIÓN para el motor en el eje cable de 4x1,5 mm²).

(2) Cable a extraer entre el armario y el motor.

(3) Cable a extraer entre el armario y el interruptor de llave (en el caso de un interruptor de llave a distancia).

COTAS ESTANDAR ENTRE LOS SOPORTES DE LA CUBERTA ELEVADA

Modelos elevados	Cotas estándar entre los soportes
N-CARLIT / CARLIT ECO	Ancho interior de la piscina + 14 cm
CARLIT SOLAR	Ancho interior de la piscina + 11 cm
BAHIA MOBIL SOBRE RAILES O RUEDAS	Ancho interior de la piscina + 22 cm

Ø DE BOBINA en mm (EJE + LAMAS)

Longitud de la piscina	Eje Alu Ø 146 mm	Eje Alu Ø 196 mm	Eje Inox Ø 300 mm
1 m	220	260	335
2 m	290	320	370
3 m	320	350	405
4 m	360	390	440
5 m	390	420	472
6 m	430	450	472
7 m	460	470	510
8 m	470	490	540
9 m	490	520	540
10 m	530	530	575
11 m	540	560	575
12 m	560	570	610
13 m	590	590	610
14 m	600	610	645
15 m	640	630	645
16 m	660	640	680
17 m	680	660	680
18 m	700	680	715
19 m	720	700	715
20 m	730	720	750
23 m	-	-	800
25 m	-	-	850



TODO PARA LA PISCINA ELEVADA

- 422 • Piscinas elevadas Laghetto
- 451 • Piscinas elevadas de madera
- 453 • Piscinas elevadas de pared de composite
- 455 • Piscinas elevadas de pared de acero
- 460 • Complementos
- 466 • Repuestos

PISCINAS ELEVADAS LAGHETTO



Modelo Playa versión MINIPISCINA

PLAYA



Tumbona (opcional):

Cojín con funda en tejido Tempotest® disponible en varios colores.

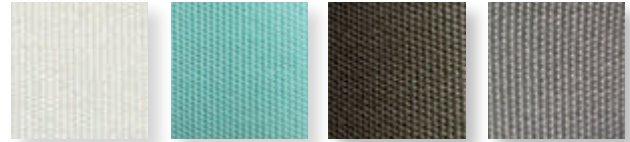

blanco natural - N

azul turquesa - W

marrón - B

gris - G

Sistema de filtración compuesto por:

Skimmer de pared con cesto prefiltro y cartucho filtrante; bomba síncrona con rotor magnético permanente, 12VAC 120W Clase 2, caudal máximo 5500 l/h. Incluye cable y transformador 230/12VAC.



Estructura interna:

En acero ZSV-TEC y acero inoxidable AISI-304 (lateral del skimmer), totalmente pintada con polvo epoxi.

Paneles exteriores:

Fibra sintética tejida a mano.



blanco - BI



café - CF

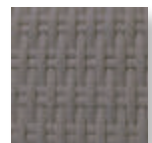

gris - GR

Liner:

Lámina PVC armada con tejido Trevira.



blanco - BI

Foco LED: luz blanca intensa

D.55 mm, 12V, 3,6W, IPX8. Dos interruptores para bomba y foco, bipolares 16A IP55.

Descripción	Dimensiones total (AxLxA) cm	Dimensiones agua (AxLxA) cm	Volumen agua litros	Dimensiones palé	Peso total envío Kg	n° palés	Modelo Color Paneles	Referencia Laghetto	Código	Código Alfán.	Precio 2020
Versión Minipiscina. Playa 1 - 220 x 220. Estructura con un cajón, liner blanco, sistema de filtración 12 v, skimmer pared, foco LED, paneles fibra sintética tejida.	220x220x70	140x180x55	1200	80x230x h150	157	1	n°1 PLAYA1 CAFÉ	KITDVPLA1BICF1G	67338	AO6	4.507,00
							n°2 PLAYA1 BLANCO	KITDVPLA1BIBI1G	67339	AO6	4.507,00
							n°3 PLAYA1 GRIS	KITDVPLA1BIGR1G	69349	AO6	4.507,00
Versión Minipiscina. Playa 2 - 320 x 220.. Estructura con un cajón, liner blanco, sistema de filtración 12 v, skimmer pared, foco LED, paneles fibra sintética tejida.	320x220x70	240x180x55	2000	80x230x h170	183	1	n°4 PLAYA2 CAFÉ	KITDVPLA2BICF1G	67340	AO6	5.314,00
							n°5 PLAYA2 BLANCO	KITDVPLA2BIBI1G	67341	AO6	5.314,00
							n°6 PLAYA2 GRIS	KITDVPLA2BIGR1G	69351	AO6	5.314,00
Versión Minipiscina. Playa 3 - 420 x 220. Estructura con un cajón, liner blanco, sistema de filtración 12 v, skimmer pared, foco LED, paneles fibra sintética tejida.	420x220x70	340x180x55	3000	80x230x h170	198	1	n°7 PLAYA3 CAFÉ	KITDVPLA3BICF1G	69355	AO6	6.041,00
							n°8 PLAYA3 BLANCO	KITDVPLA3BIBI1G	69356	AO6	6.041,00
							n°9 PLAYA3 GRIS	KITDVPLA3BIGR1G	69358	AO6	6.041,00

Garantía: 5 años para estructura y vaso de la piscina, 2 años para accesorios.
Esquemas y medidas en la página siguiente.

PISCINAS ELEVADAS LAGHETTO



Modelo Playa versión HIDRO / BURBUJAS

PLAYA



Tumbona (opcional):

Cojín con funda en tejido Tempotest® disponible en varios colores.

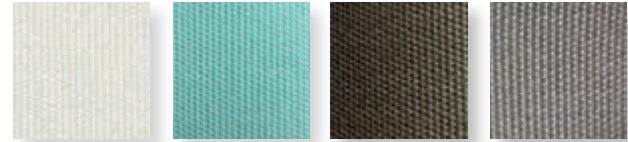

blanco natural - N

azul turquesa - W

marrón - B

gris - G

Sistema de filtración Laghetto compuesto por:

Un skimmer de pared con cesta prefiltro y cartucho filtrante. Incluye un cepillo limpiafondo con manguera y plato adaptador a la aspiración.

Caja técnica en ABS auto-extinguible que contiene la bomba de recirculación 220VAC 130W con rotor de imán permanente, caudal máximo 6700 l/h, prevalencia máxima 3,68 mca.

Bomba soplante 220VCA, absorción 700W, Clase 2 IPX5, caudal máximo 70 m³/h, presión máxima 190 mbar.

Transformador clase 2 220/12VCA 10VA para foco LED.

Controlador electrónico con teclado y pantalla (protección IPX5) para programación de ciclos de filtrado, soplante y foco LED.

Estructura interna:

En acero ZSV-TEC y acero inoxidable AISI-304 (lateral del skimmer), totalmente pintada con polvo epoxi.

Paneles exteriores:

Fibra sintética tejida a mano.



blanco - BI

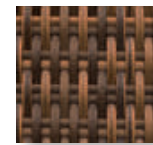

café - CF



gris - GR

Liner:

Lámina PVC armada con tejido Trevira y con doble fondo para insuflar aire y producir burbujas de hidromasaje.



blanco - BI



Foco LED: luz blanca intensa

D.55 mm, 12V, 3, 6W, IPX8.

Descripción	Dimensiones total (AxLxA) cm	Dimensiones agua (AxLxA) cm	Volumen agua litros	Dimensiones palé	Peso total envío Kg	n° palés	Modelo Color Paneles	Referencia Laghetto	Código	Código Alfán.	Precio 2020
Versión Sólo Hidro. Playa 1 - 220 x 220. Estructura con un cajón, liner blanco, sistema de filtración, skimmer pared, burbujas, foco LED, paneles fibra sintética tejida.	220x220x70	140x180x55	1200	80x230x h150	172	1	n°10 PLAYA1 CAFÉ	KITDVPLASB1BICF1G	68198	AO6	6.356,00
							n°11 PLAYA1 BLANCO	KITDVPLASB1BIBI1G	68199	AO6	6.356,00
							n°12 PLAYA1 GRIS	KITDVPLASB1BIGR1G	69350	AO6	6.356,00
Versión Sólo Hidro. Playa 2 - 320 x 220. Estructura con un cajón, liner blanco, sistema de filtración, skimmer pared, burbujas, foco LED, paneles fibra sintética tejida.	320x220x70	240x180x55	2000	80x230x h180	198	1	n°13 PLAYA2 CAFÉ	KITDVPLASB2BICF1G	68197	AO6	7.114,00
							n°14 PLAYA2 BLANCO	KITDVPLASB2BIBI1G	68200	AO6	7.114,00
							n°15 PLAYA2 GRIS	KITDVPLASB2BIGR1G	69353	AO6	7.114,00
Versión Sólo Hidro. Playa 3 - 420 x 220. Estructura con un cajón, liner blanco, sistema de filtración, skimmer pared, burbujas, foco LED, paneles fibra sintética tejida.	420x220x70	340x180x55	3000	80x230x h180	213	1	n°16 PLAYA3 CAFÉ	KITDVPLASB3BICF1G	69359	AO6	7.893,00
							n°17 PLAYA3 BLANCO	KITDVPLASB3BIBI1G	69360	AO6	7.893,00
							n°18 PLAYA3 GRIS	KITDVPLASB3BIGR1G	69362	AO6	7.893,00

Garantía: 5 años para estructura y vaso de la piscina, 2 años para accesorios.
Esquemas y medidas en la página siguiente.

PISCINAS ELEVADAS LAGHETTO



Modelo Playa versión HIDRO + CALENTADOR

PLAYA



Tumbona (opcional):

Cojín con funda en tejido Tempotest® disponible en varios colores.

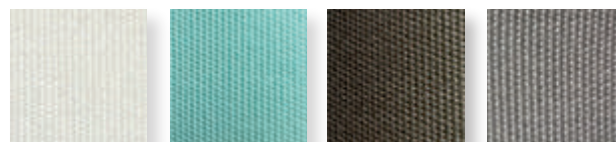

blanco natural - N azul turquesa - W marrón - B gris - G

Sistema de filtración Laghetto compuesto por:

Un skimmer de pared con cesta prefiltro y cartucho filtrante. Incluye un cepillo limpiafondo con manguera y plato adaptador a la aspiración.
Caja técnica en ABS auto-extinguible que contiene la bomba de recirculación 220VAC 115W, caudal máximo 7000 l/h, prevalencia máxima 3 mca.
Capacidad máxima del calentador: +15°C sobre la versión sin calentador (con cubierta isotérmica instalada).
Bomba soplante 220VCA, absorción 700W, Clase 2 IPX5, caudal máximo 70 m³/h, presión máxima 190 mbar.
Transformador clase 2 220/12VCA 10VA para foco LED.
Controlador electrónico con teclado y pantalla (protección IPX5) para programación de ciclos de filtrado, soplante, foco LED y temperatura.

Estructura interna:

En acero ZSV-TEC y acero inoxidable AISI-304 (lateral del skimmer), totalmente pintada con polvo epoxi.

Paneles exteriores:

Fibra sintética tejida a mano.

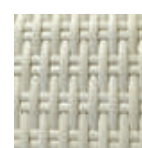

blanco - BI



café - CF

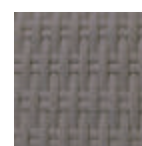

gris - GR

Liner:

Lámina PVC armada con tejido Trevira y con doble fondo para insuflar aire y producir burbujas de hidromasaje.



blanco - BI



Foco LED: luz blanca intensa

D.55 mm, 12V, 3, 6W, IPX8.

Descripción	Dimensiones total (AxLxA) cm	Dimensiones agua (AxLxA) cm	Volumen agua litros	Dimensiones palé	Peso total envío Kg	n° palés	Modelo Color Paneles	Referencia Laghetto	Código	Código Alfán.	Precio 2020
Versión Hidro y Calentador. Playa 1 - 220 x 220. Eestructura con un cajón, liner blanco, sistema filtración, skimmer pared, calentador y burbujas, foco LED, paneles fibra sintética.	220x220x70	140x180x55	1200	80x230x h150	172	1	n°19 PLAYA1 CAFÉ	KITDVPLARB1BICF1G	67342	A06	7.447,00
							n°20 PLAYA1 BLANCO	KITDVPLARB1BIB1G	67343	A06	7.447,00
							n°21 PLAYA1 GRIS	KITDVPLARB1BIGR1G	69352	A06	7.447,00
Versión Hidro y Calentador. Playa 2 - 320 x 220. Eestructura con un cajón, liner blanco, sistema filtración, skimmer pared, calentador y burbujas, foco LED, paneles fibra sintética.	320x220x70	240x180x55	2000	80x230x h180	198	1	n°22 PLAYA2 CAFÉ	KITDVPLARB2BICF1G	67344	A06	8.304,00
							n°23 PLAYA2 BLANCO	KITDVPLARB2BIB1G	67345	A06	8.304,00
							n°24 PLAYA2 GRIS	KITDVPLARB2BIGR1G	69354	A06	8.304,00
Versión Hidro y Calentador. Playa 3 - 420 x 220. Eestructura con un cajón, liner blanco, sistema filtración, skimmer pared, calentador y burbujas, foco LED, paneles fibra sintética.	420x220x70	340x180x55	3000	80x230x h180	213	1	n°25 PLAYA3 CAFÉ	KITDVPLARB3BICF1G	69361	A06	9.192,00
							n°26 PLAYA3 BLANCO	KITDVPLARB3BIB1G	69363	A06	9.192,00
							n°27 PLAYA3 GRIS	KITDVPLARB3BIGR1G	69364	A06	9.192,00

Garantía: 5 años para estructura y vaso de la piscina, 2 años para accesorios.
Esquemas y medidas en la página siguiente.

PISCINAS ELEVADAS LAGHETTO



Accesorios Modelo Playa

PLAYA

Descripción	Dimensiones paquete de envío	Peso total envío Kg	n° paquetes	Referencia Laghetto	Código	Código Alfán.	Precio 2020
Cubierta estándar 220x220 cm para Playa 1	30x30x h15	3	1	CODVPLA1	67346	A06	318,00
Cubierta estándar 220x320 cm para Playa 2	30x30x h15	3	1	CODVPLA2	67348	A06	338,00
Cubierta estándar 220x420 cm para Playa 3	30x30x h15	4	1	CODVPLA3	69408	A06	358,00
Cojín tumbona Tempotest® color natural	60x70x h25	3	1	DVPLALPN	67347	A06	239,00
Cojín tumbona Tempotest® color water	60x70x h25	3	1	DVPLALPW	68616	A06	239,00
Cojín tumbona Tempotest® color marrón	60x70x h25	3	1	DVPLALPB	69405	A06	239,00
Cojín tumbona Tempotest® color gris	60x70x h25	3	1	DVPLALPG	69407	A06	239,00
Cubierta isotérmica plegable tipo espuma para Playa 1	60x70x h50	2	1	COGIDVPLA11G	70889	A06	170,00
Cubierta isotérmica plegable tipo espuma para Playa 2	60x70x h50	2	1	COGIDVPLA21G	70890	A06	269,00
Cubierta isotérmica plegable tipo espuma para Playa 3	60x70x h50	3	1	COGIDVPLA31G	70891	A06	378,00



Colores cojines de tela Tempotest®

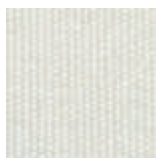

blanco natural - N

azul turquesa - W

marrón - B

gris - G

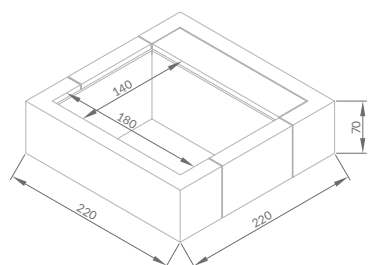

PLAYA 1

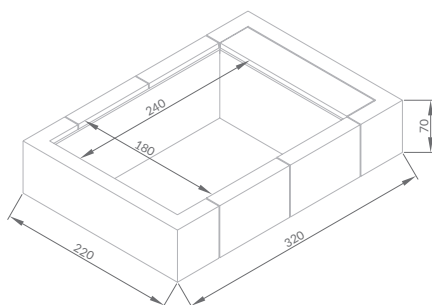

PLAYA 2

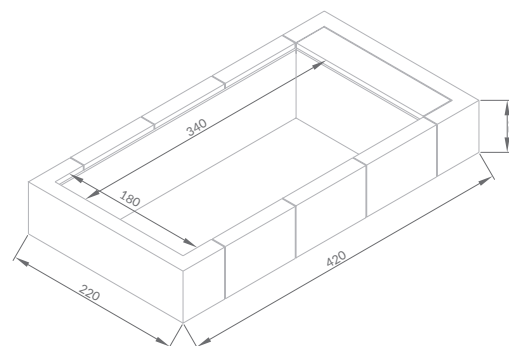

PLAYA 3

Modelo	Cajón	Espejo de agua (m)	Dimensiones generales (m)	Altura agua (cm)	Altura total (cm)	Volumen (l)
PLAYA1	1	1,40 x 1,80	2,20 x 2,20	55	70	1200
PLAYA2	1	2,40 x 1,80	3,20 x 2,20	55	70	2000
PLAYA3	1	3,40 x 1,80	4,20 x 2,20	55	70	3000

PISCINAS ELEVADAS LAGHETTO

Modelo PLAYA para uso profesional



Con desagüe inferior para un vaciado rápido de la minipiscina. Ideal para usar en hoteles y otras instalaciones de alojamiento.

Disponible exclusivamente para los tamaños 1 y 2, solo en versión calentador y burbujas, incluye una cobertura isotérmica.

Características especiales:

Equipada con un fondo acolchado elevado (+6 cm respecto a la versión estándar), sumidero de fondo en acero inoxidable AISI316, tubo de PVC, válvula de bola y enlace 30mm estriado para conexión de manguera hasta el desagüe.

PLAYA



Tumbona (opcional):
Cojín con funda en tejido Tempotest® disponible en varios colores.

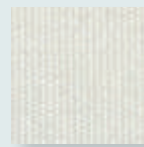

blanco natural - N



azul turquesa - W

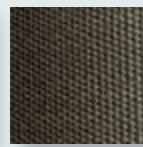

marrón - B



gris - G

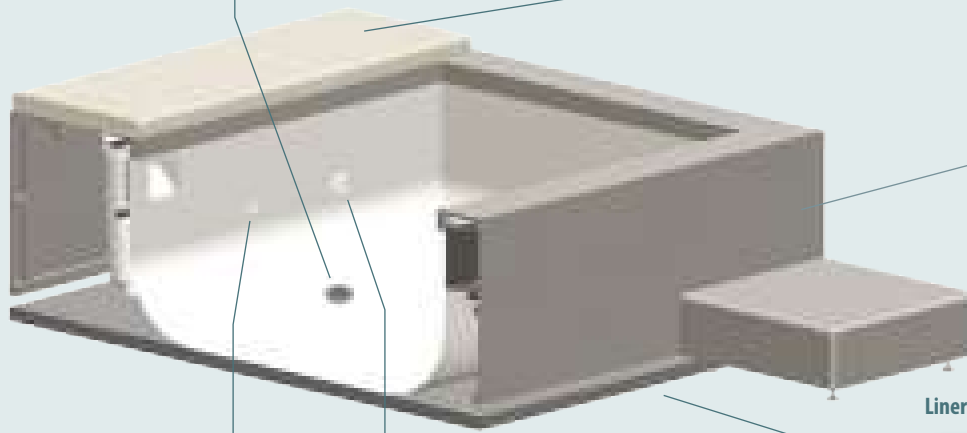

Paneles exteriores:

Fibra sintética tejida a mano.

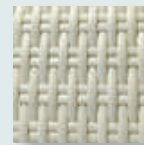

blanco - BI

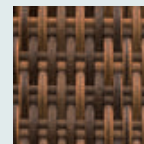

café - CF

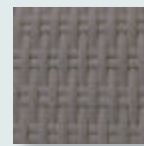

gris - GR

Liner:



blanco - BI

Foco LED: luz blanca intensa

D.55 mm, 12V, 3, 6W, IPX8.

Sistema de filtración Laghetto

Descripción	Referencia Laghetto	Código	Código Alfán.	Precio 2020
PLAYA 1 (220x220) Calentador y Burbujas + sumidero, revestimiento blanco y paneles blanco Laghetto	KITDVPLARB1BIBISF	71865	A06	8.133,00
PLAYA 1 (220x220) Calentador y Burbujas + sumidero, revestimiento blanco y paneles gris	KITDVPLARB1BIGRSF	71866	A06	8.133,00
PLAYA 1 (220x220) Calentador y Burbujas + sumidero, revestimiento blanco y paneles café	KITDVPLARB1BICFSF	71867	A06	8.133,00
PLAYA 2 (220x320) Calentador y Burbujas + sumidero, revestimiento blanco y paneles blanco Laghetto	KITDVPLARB2BIBISF	71868	A06	9.225,00
PLAYA 2 (220x320) Calentador y Burbujas + sumidero, revestimiento blanco y paneles gris	KITDVPLARB2BIGRSF	71869	A06	9.225,00
PLAYA 2 (220x320) Calentador y Burbujas + sumidero, revestimiento blanco y paneles café	KITDVPLARB2BICFSF	71870	A06	9.225,00

PISCINAS ELEVADAS LAGHETTO



PLAYA LIVING

Estructura de aluminio y revestimiento de fibra sintética tejida.

PLAYA LIVING



DIMENSIONES DISPONIBLES (cm)

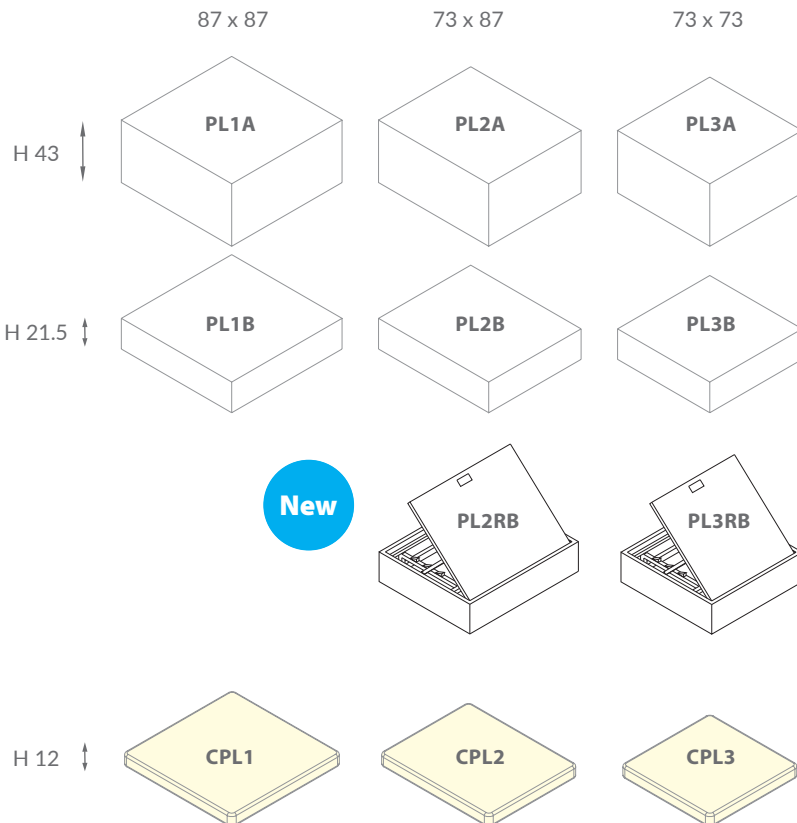

COLORES DISPONIBLES

Fibra sintética tejida a mano



blanco - BI



café - CF



gris - GR

Cojines en tejido Tempotest®

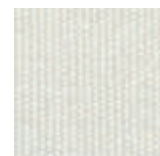

blanco natural - N



azul turquesa - W



marrón - B



gris - G

PISCINAS ELEVADAS LAGHETTO



PLAYA LIVING

PLAYA LIVING

		Descripción	Dimensiones totales (PrxAnxAl) cm	Peso bruto total kg	Número de paquetes	Modelo de color	Código y Referencia Laghetto	Código Alfan.	Precio 2020
H.43	87 x 87	Estructura 87x87x43 cm	87x87 h.43	10	1	CAFÉ	PL1ACF	A06	485,00
		Estructura 87x87x43 cm	87x87 h.43	10	1	BLANCO LAGHETTO	PL1ABI	A06	485,00
		Estructura 87x87x43 cm	87x87 h.43	10	1	GRIS	PL1AGR	A06	485,00
	73 x 87	Estructura 73x87x43 cm	73x87 h.43	9	1	CAFÉ	PL2ACF	A06	425,00
		Estructura 73x87x43 cm	73x87 h.43	9	1	BLANCO LAGHETTO	PL2ABI	A06	425,00
		Estructura 73x87x43 cm	73x87 h.43	9	1	GRIS	PL2AGR	A06	425,00
	73 x 73	Estructura 73x73x43 cm	73x73 h.43	8	1	CAFÉ	PL3ACF	A06	393,00
		Estructura 73x73x43 cm	73x73 h.43	8	1	BLANCO LAGHETTO	PL3ABI	A06	393,00
		Estructura 73x73x43 cm	73x73 h.43	8	1	GRIS	PL3AGR	A06	393,00
H.21,5	87 x 87	Estructura 87x87x21,5 cm	87x87 h.21,5	9	1	CAFÉ	PL1BCF	A06	403,00
		Estructura 87x87x21,5 cm	87x87 h.21,5	9	1	BLANCO LAGHETTO	PL1BBI	A06	403,00
		Estructura 87x87x21,5 cm	87x87 h.21,5	9	1	GRIS	PL1bGR	A06	403,00
	73 x 87	Estructura 73x87x21,5 cm	73x87 h.21,5	8	1	CAFÉ	PL2BCF	A06	349,00
		Estructura 73x87x21,5 cm	73x87 h.21,5	8	1	BLANCO LAGHETTO	PL2BBI	A06	349,00
		Estructura 73x87x21,5 cm	73x87 h.21,5	8	1	GRIS	PL2BGR	A06	349,00
	73 x 73	Estructura 73x73x21,5 cm	73x73 h.21,5	7	1	CAFÉ	PL3BCF	A06	349,00
		Estructura 73x73x21,5 cm	73x73 h.21,5	7	1	BLANCO LAGHETTO	PL3BBI	A06	349,00
		Estructura 73x73x21,5 cm	73x73 h.21,5	7	1	GRIS	PL3BGR	A06	349,00
H.12	87 x 87	Cojín 87x87 12 cm	87x87 h.12	3	1	NATURAL	CPL1N	A06	283,00
		Cojín 87x87 12 cm	87x87 h.12	3	1	AGUA	CPL1W	A06	283,00
		Cojín 87x87 12 cm	87x87 h.12	3	1	MARRÓN	CPL1B	A06	283,00
		Cojín 87x87 12 cm	87x87 h.12	3	1	GRIS	CPL1G	A06	283,00
	73 x 87	Cojín 73x87 12 cm	73x87 h.12	3	1	NATURAL	CPL2N	A06	244,00
		Cojín 73x87 12 cm	73x87 h.12	3	1	AGUA	CPL2W	A06	244,00
		Cojín 73x87 12 cm	73x87 h.12	3	1	MARRÓN	CPL2B	A06	244,00
		Cojín 73x87 12 cm	73x87 h.12	3	1	GRIS	CPL2G	A06	244,00
	73 x 73	Cojín 73x73 12 cm	73x73 h.12	2	1	NATURAL	CPL3N	A06	226,00
		Cojín 73x73 12 cm	73x73 h.12	2	1	AGUA	CPL3W	A06	226,00
		Cojín 73x73 12 cm	73x73 h.12	2	1	MARRÓN	CPL3B	A06	226,00
		Cojín 73x73 12 cm	73x73 h.12	2	1	GRIS	CPL3G	A06	226,00
H.21,5	73 x 87	Estructura con respaldo reclinable 73x87 21,5cm	73x87 h.21,5	8	1	BLANCO LAGHETTO	PL2RBBI	A06	428,00
		Estructura con respaldo reclinable 73x87 21,5cm	73x87 h.21,5	8	1	GRIS	PL2RBGR	A06	428,00
		Estructura con respaldo reclinable 73x87 21,5cm	73x87 h.21,5	8	1	CAFÉ	PL2RBCF	A06	428,00
	73 x 73	Estructura con respaldo reclinable 73x73 21,5cm	73x73 h.21,5	7	1	BLANCO LAGHETTO	PL3RBBI	A06	412,00
		Estructura con respaldo reclinable 73x73 21,5cm	73x73 h.21,5	7	1	GRIS	PL3RBGR	A06	412,00
		Estructura con respaldo reclinable 73x73 21,5cm	73x73 h.21,5	7	1	CAFÉ	PL3RBCF	A06	412,00

PISCINAS ELEVADAS LAGHETTO

PLAYA LIVING



PLAYA LIVING

EJEMPLOS DE VARIANTES

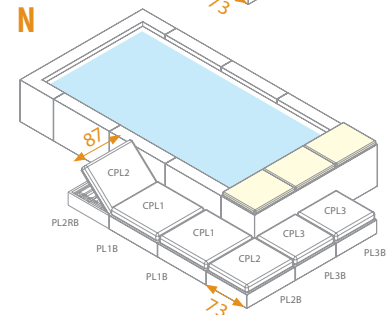
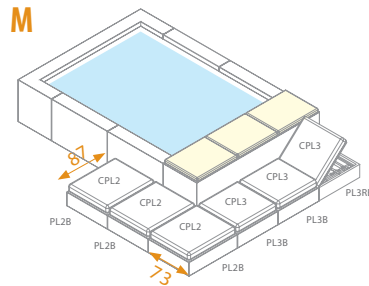
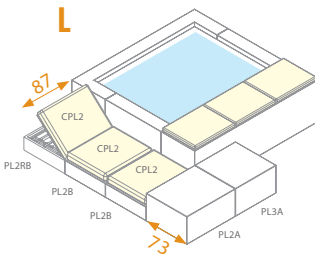
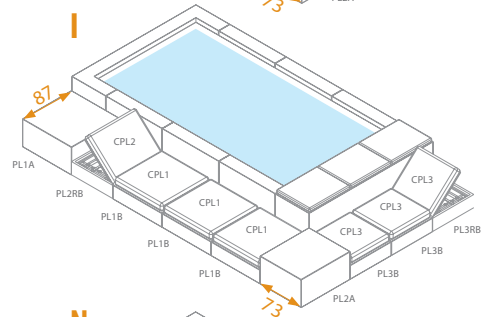
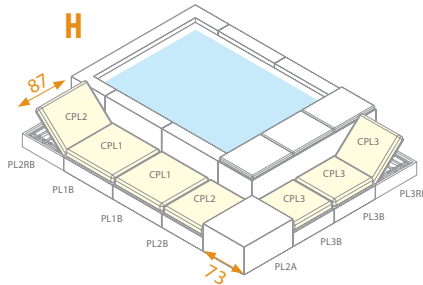
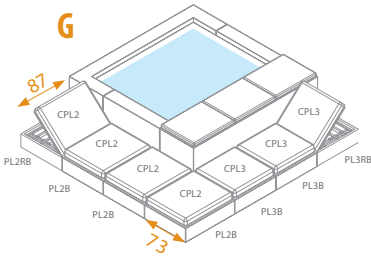
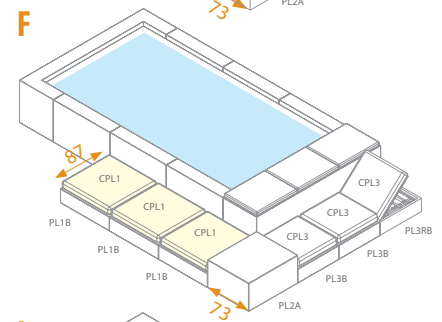
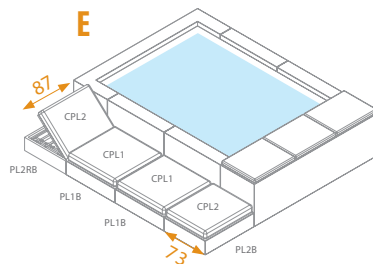
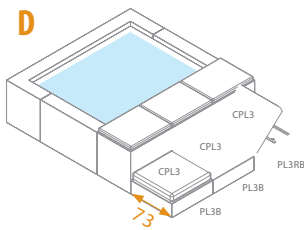
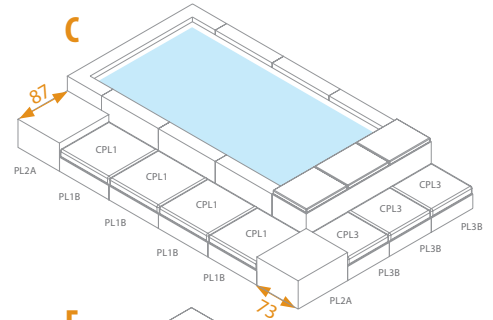
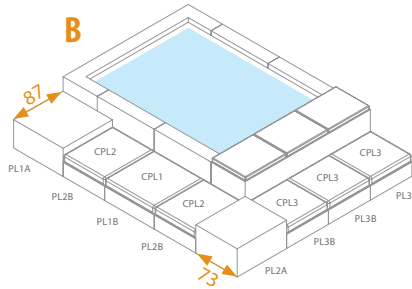
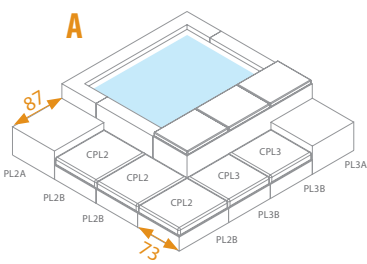

TODO PARA LA PISCINA ELEVADA

PISCINAS ELEVADAS LAGHETTO

Modelos Dolce Vita



PISCINA ELEVADA DOLCEVITA

Dolcevita es la piscina elevada de diseño más actual disponible en 8 tamaños de serie, pero debido a su estructura modular, puede fabricarse bajo pedido con otras medidas.

	LÁMINA DE AGUA (m)	DIMENSIONES TOTALES (m)	ALTURA DE AGUA / PISCINA (cm)	VOLUMEN (mc)
24	2 x 4	2,40 x 4,40		9,6
25	2 x 5	2,40 x 5,40		12
35	3 x 5	3,40 x 5,40		18
36	3 x 6	3,40 x 6,40		21,6
37	3 x 7	3,40 x 7,40		25,2
48	4 x 8	4,40 x 8,40		38,4
49	4 x 9	4,40 x 9,40		43,2
510	5 x 10	5,40 x 10,40		60



PISCINAS ELEVADAS LAGHETTO



Modelos Dolce Vita

Dolce Vita

CARACTERÍSTICAS:

- ▶ Tres terminaciones diferentes (DIVA, RATTAN, NAKED).
- ▶ Se sirven como kit completo (desde la filtración a la escalera) con componentes de primera calidad.
- ▶ También está disponible como opción un Kit de ajuste y alineación. Este Kit permite el ajuste inicial y definitivo de la estructura en previsión de movimientos durante el llenado del vaso e impide ajustes posteriores.
- ▶ El vaso está hecho con una lámina armada de alta calidad, resistente a los rayos UV, fabricado en Alemania en exclusiva para Laghetto. Los colores disponibles son azul, beige, blanco y verde.
- ▶ El foco/s LED se incluye/n en el Kit y la lámina armada se envía con los orificios perforados.
- ▶ El foco LED incluido en el Kit completo es un modelo pequeño colocado en el centro del lado menor, donde está también el skimmer, para los tamaños 24 a 48 y a elegir su colocación para los modelos 49 y 510.
- ▶ Están disponibles bajo pedido otras medidas fuera de Tarifa.

En el caso de dimensiones enteras (p. e. 4 x 7 m) es suficiente con considerar el perímetro de la piscina (22 m) y el del modelo más próximo en la Tarifa, en este caso 4 x 8 (perímetro 24 m) y hacer el siguiente cálculo:

PRECIO KIT 48 / PERÍMETRO 48 (24 m) X PERÍMETRO 47 (22 m) = NUEVO PRECIO 47

Para todas las combinaciones de tamaños modulares intermedios el precio será igual a la del tamaño entero superior más próximo. Por Ej: Una piscina de 3,5 x 7,5 m tendría el mismo precio que una de 4 x 8 m.

La colección DolceVita DIVA permite dimensiones intermedias sólo en uno de sus lados. Por ejemplo: es posible cotizar una 3,5 x 7 m pero no es posible una 3,5 x 7,5 m.

Atención: Esta fórmula no está disponible para vasos de tamaño inferior a 2 x 4 m.

- ▶ La garantía será de 5 años sobre la estructura y la lámina armada del vaso y 2 años para el resto de accesorios y paneles de recubrimiento incluidos en el Kit.

CARACTERÍSTICAS TÉCNICAS:

Líner de revestimiento interno en poliéster y fibras de polímeros con alta resistencia y durabilidad.
Estructura de acero inoxidable y acero galvanizado en caliente protegido con pintura epoxi.

Equipamiento de serie

- ▶ Sistema de filtración y tratamiento del agua exclusivo Laghetto
- ▶ Foco LED
- ▶ Escalera de acceso

Accesorios opcionales

- ▶ Kit base para el montaje directamente sobre el suelo sin obras con cemento.
- ▶ Componentes estructurales para el montaje enterrado o semi-enterrado.
- ▶ Sistema de natación contra-corriente para los modelos DIVA LTI, YACHT y NAKED.
- ▶ Bomba de calor para calentamiento de agua.
- ▶ Cobertor isotérmico para el verano y protector para el invierno.
- ▶ Cuadro eléctrico de protección y maniobra de bomba y foco.
- ▶ Cuadro eléctrico con opción Fluidra Connect.

Colección acabados estéticos

Diva Revestimiento exterior integral en fibra sintética tejida a mano sobre un marco de aluminio pintado.

Rattan Revestimiento exterior integral en fibra sintética tejida a mano sobre un marco de aluminio pintado. Borde superior en madera sintética "Eco-wood".



PISCINAS ELEVADAS LAGHETTO

Modelos Dolce Vita



Dolce Vita

CARACTERÍSTICAS

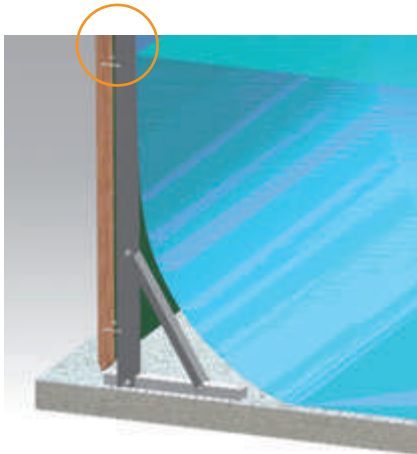

MONTANTES

Acero galvanizado en caliente pintado con polvo epoxi.
Pedestal en acero inoxidable.

LARGUEROS

Acero galvanizado pintado con polvo.

TORNILLERÍA

Acero inoxidable con tuerca anti-deslizante.



Lámina del vaso



Borde en madera sintética

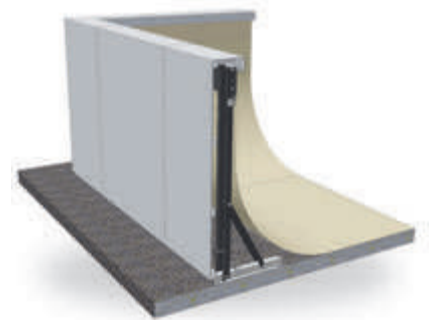

Panel Diva

LÁMINA

La lámina es una membrana de hilos de poliéster recubiertos de PVC (tejido armado Trevira), con tratamiento anti-UV que limita al máximo el envejecimiento del material. Resistente a la tracción de 430 Kg/ 5cm, según la norma DIN 53354.

BORDE

El borde superior de los modelos Rattan y Woody se termina con madera sintética fabricada exclusivamente por Plastic Wood. La terminación del borde en DIVA está integrado con el mismo tejido sintético Viro de los paneles verticales.

PANELES DOLCEVITA

El acabado Dolcevita 2017 está disponible en tres diferentes opciones: celosías de madera con esquinas en madera para el modelo WOODY, mimbre sintético Viro para el modelo RATTAN o la solución exclusiva para el modelo DIVA con mimbre Viro en paneles y borde superior.

PISCINAS ELEVADAS LAGHETTO

Modelos Dolce Vita



Dolce Vita



Escalera Dolce Vita Diva

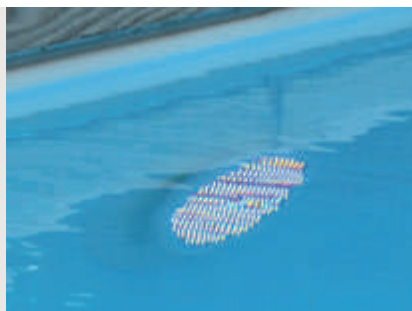

Foco LED pequeño Ghost con luz blanca



Filtración de arena AstralPool

ESCALERA DOLCEVITA

Los acabados Dolce Vita Diva tienen dos tipos de escalera de acceso al vaso.

Los modelos Woody y Rattan montan la escalera con la parte exterior abatible que puede ser levantada para evitar que los niños puedan acceder a la piscina cuando no estén vigilados.

El acabado Diva monta una escalera inox lujosa.

FOCO DE LED

Cada piscina Dolce Vita de cualquier acabado, tiene de serie y según el modelo, uno o dos focos LED blancos de la línea Laghetto Ghost. Estos focos combinan un bajo consumo (menos de 8 W) junto con una durabilidad inigualable.

FILTRO DE ARENA

El Kit de sistema de filtración monta filtros de arena Cantabric de 6, 10 y 15 m³/h, con válvula superior.



- ▶ Cada Kit de piscina Dolce Vita incluye un limpiafondos manual de vacío con pértiga y tubo en longitud variable según el tamaño de la piscina y número de skimmers instalados.

PISCINAS ELEVADAS LAGHETTO



Modelo DolceVita DIVA LTI

Dolce Vita

- Estructura metálica y lámina armada del vaso.
 - Equipo de filtración de arena 10 m³/h excepto mod. 49 con 15 m³/h. Atención, no se incluye el cuadro eléctrico de protección y maniobra.
 - Limpiafondos manual de vacío con manguera y pértiga con cepillo.
 - Foco/s LED luz blanca.
 - 1 Foco con ubicación estándar hasta el modelo 36
 - 2 Focos con ubicación estándar en modelo 37 hasta 48
 - Ubicación a demanda para modelo 49
 - Paneles con borde integrado en mimbre sintético color café, gris o blanco LAGHETTO.
 - Lámina armada del vaso (color a elegir entre azul, beige o blanco).
 - Escalera de Lujo específica para DolceVita Diva
- Se recomienda utilizar el KIT FIJACIÓN-ALINEACIÓN DOLCE VITA. Imprescindible cuando en alguno de los lados de la piscina instalada el espacio disponible no permita el acceso de una persona para los últimos ajustes y servicio.
 - **¡ATENCIÓN! LA CAJA DE INSTALACIONES NO ADMITE CARGA DE PERSONAS NI TRANSITABLE.**
 - GARANTÍA 5 AÑOS PARA PISCINA (VASO Y ESTRUCTURA) Y 2 AÑOS PARA ACCESORIOS.



Modelo Laghetto	Descripción	Dimensiones total (AxLxA) cm	Dimensiones agua (AxLxA) cm	Volumen agua litros	Dimensiones palé	Peso total envío Kg	Referencia Laghetto	Código	Código Alfán.	Precio 2020
LTI 254	Piscina 2,5 x 4 m Dolce Vita Diva LTI con filtro arena 10 m ³ /h, 1 foco LED	290x510	250x400x120	12.000	2 palés: 100 x 130 x 230 h 100 x 120 x 140 h	385	KITDVC254xS10DG	D24XS10L	A06	10.522,00
LTI 255	Piscina 2,5 x 5 m Dolce Vita Diva LTI con filtro arena 10 m ³ /h, 1 foco LED	290x610	250x500x120	15.000	2 palés: 100 x 130 x 230 h 100 x 120 x 150 h	405	KITDVC255xS10DG	D25XS10L	A06	11.512,00
LTI 35	Piscina 3 x 5 m Dolce Vita Diva LTI con filtro arena 10 m ³ /h, 1 foco LED	340x610	300x500x120	18.000	2 palés: 100 x 130 x 230 h 100 x 120 x 200 h	410	KITDVC35xS10DG	D35XS10L	A06	11.450,00
LTI 36	Piscina 3 x 6 m Dolce Vita Diva LTI con filtro arena 10 m ³ /h, 1 foco LED	340x710	300x600x120	21.600	2 palés: 100 x 130 x 230 h 100 x 120 x 200 h	455	KITDVC36xS10DG	D36XS10L	A06	12.399,00
LTI 37	Piscina 3 x 7 m Dolce Vita Diva LTI con filtro arena 10 m ³ /h, 2 focos LED	340x810	300x700x120	25.200	2 palés: 100 x 130 x 230 h 100 x 120 x 210 h	492	KITDVC37xS10DG	D37XS10L	A06	13.365,00
LTI 48	Piscina 4 x 8 m Dolce Vita Diva LTI con filtro arena 10 m ³ /h, 2 focos LED	440x910	400x800x120	38.400	2 palés: 100 x 150 x 240 h 100 x 120 x 230 h	656	KITDVC48xS10DG	D48XS10L	A06	15.691,00
LTI 49	Piscina 4 x 9 m Dolce Vita Diva LTI con filtro arena 15 m ³ /h, 2 focos LED	440x1010	400x900x120	43.200	2 palés: 100 x 150 x 240 h 100 x 120 x 240 h	700	KITDVC49xS15DG	D49XS15L	A06	17.451,00

Substituir **X** por los siguientes letras, según la combinación de colores deseada:

BICF Liner blanco - Paneles coffe
BECF Liner beige - Paneles coffe
AZCF Liner azul - Paneles coffe

BIGR Liner blanco - Paneles gris
BEGR Liner beige - Paneles gris
AZGR Liner azul - Paneles gris

BIBI Liner blanco - Paneles blanco
BEBI Liner beige - Paneles blanco
AZBI Liner azul - Paneles blanco

PISCINAS ELEVADAS LAGHETTO



Modelo DolceVita DIVA

- Estructura de acero y liner armado.
- 1 skimmer.
- Equipo de filtración de arena 10 m³/h, 15 m³/h (según modelo).
- **No incluye el cuadro de protección y maniobra.**
- Limpiafondos.
- 1 / 2 focos LED (según modelo).
- Paneles y borde superior integrados en una pieza hecha de mimbre VIRO™.
- Escalera acabado Lujo para DIVA.

Dolce Vita



Modelo Laghetto	Descripción	Dimensiones total (AxLxA) cm	Dimensiones agua (AxLxA) cm	Volumen agua litros	Dimensiones palé	Peso total envío Kg	Referencia Laghetto	Código	Código Alfán.	Precio 2020
DIVA 24	Piscina 2 x 4 m Dolce Vita Diva con filtro arena 10 m ³ /h, 1 foco LED	240x440	200x400x120	9.600	2 palés: 100 x 130 x 200 h 100 x 120 x 160 h	332	KITDVC24XS10D	D24XS10	A06	8.287,00
DIVA 25	Piscina 2 x 5 m Dolce Vita Diva con filtro arena 10 m ³ /h, 1 foco LED	240x540	200x500x120	12.000	2 palés: 100 x 130 x 200 h 100 x 120 x 170 h	356	KITDVC25XS10D	D25XS10	A06	9.213,00
DIVA 35	Piscina 3 x 5 m Dolce Vita Diva con filtro arena 10 m ³ /h, 1 foco LED	340x540	300x500x120	18.000	2 palés: 100 x 130 x 200 h 100 x 120 x 200 h	389	KITDVC35XS10D	D35XS10	A06	10.213,00
DIVA 36	Piscina 3 x 6 m Dolce Vita Diva con filtro arena 10 m ³ /h, 1 foco LED	340x640	300x600x120	21.600	2 palés: 100 x 130 x 200 h 100 x 110 x 190 h	435	KITDVC36XS10D	D36XS10	A06	11.162,00
DIVA 37	Piscina 3 x 7 m Dolce Vita Diva con filtro arena 10 m ³ /h, 2 focos LED	340x740	300x700x120	25.200	2 palés: 100 x 130 x 200 h 100 x 110 x 210 h	472	KITDVC37XS10D	D37XS10	A06	12.128,00
DIVA 48	Piscina 4 x 8 m Dolce Vita Diva con filtro arena 10 m ³ /h, 2 focos LED	440x840	400x800x120	38.400	2 palés: 100 x 130 x 200 h 100 x 120 x 200 h	636	KITDVC48XS10D	D48XS10	A06	14.230,00
DIVA 49	Piscina 4 x 9 m Dolce Vita Diva con filtro arena 15 m ³ /h, 2 focos LED	440x940	400x900x120	43.200	2 palés: 100 x 130 x 200 h 100 x 120 x 210 h	680	KITDVC49XS15D	D49XS15	A06	15.990,00
DIVA 510	Piscina 5 x 10 m Dolce Vita Diva con filtro arena 15 m ³ /h, 2 focos LED	540x1040	500x1000x120	60.000	3 palés: 100 x 130 x 200 h 100 x 120 x 190 h 100 x 120 x 190 h	750	KITDVC510XS15D	D510XS15	A06	18.105,00

Substituir **X** por los siguientes letras, según la combinación de colores deseada:

BICF	Liner blanco - Paneles coffe	AZGR	Liner azul - Paneles gris
BECF	Liner beige - Paneles coffe	BIBI	Liner blanco - Paneles blanco
AZCF	Liner azul - Paneles coffe	BEBI	Liner beige - Paneles blanco
BIGR	Liner blanco - Paneles gris	AZBI	Liner azul - Paneles blanco
BEGR	Liner beige - Paneles gris		

PISCINAS ELEVADAS LAGHETTO

Modelo DolceVita DIVA con cubierta automática



New

DolceVita Diva con local técnico integrado, cubierta automática y cascada decorativa.
Revestimiento interior de lámina armada color blanco y paneles exteriores de fibra sintética tejida a mano sobre un marco de aluminio en color blanco Laghetto.
Tamaños disponibles de 3x5m y 3x6m de lámina de agua.

Dolce Vita

Accesorios:

- Cortina de agua sobre la cubierta de la sala de equipamiento.
- Escalera en dos piezas para cubiertas flotantes.



Modelo Laghetto	Descripción	Dimensiones totales (PrxAnxAI) cm	Dimensiones agua (AxLxAI) cm	Volumen de agua (litros)	Dimensiones del embalaje cm	Peso bruto total (kg)	Referencia de Laghetto	Código	Código Alfon.	Precio 2020
DIVA 35	Blanco Laghetto sistema de filtración de arena de 6 m ³ cubierta de piscina + cascada de agua	330x605	300x500x120	18.000	4 palets: 350x60x80 (1) 100x130x240 (1) 100x120x130 (1) 130x140x180 (1)	700	KITDVC35BIBIS6DT	DVC35BIBIS6DT	A06	22.250,00
DIVA 36	Blanco Laghetto sistema de filtración de arena de 6 m ³ cubierta de piscina + cascada de agua	330x705	300x600x120	21.600	4 palets: 350x60x80 (1) 100x130x240 (1) 100x120x150 (1) 130x140x200 (1)	750	KITDVC36BIBIS6DT	DVC36BIBIS6DT	A06	23.586,00

PISCINAS ELEVADAS LAGHETTO



Modelo DolceVita RATTAN

- Estructura de acero y liner armado.
- 1 skimmer.
- Equipo de filtración de arena 10 m³/h, 15 m³/h (según modelo).
- **No incluye el cuadro de protección y maniobra.**
- Limpiafondos.
- 1 / 2 focos LED (según modelo).
- Paneles y esquineros hechos de mimbre VIRO™. Borde superior de madera sintética.
- Escalera de seguridad.

Dolce Vita

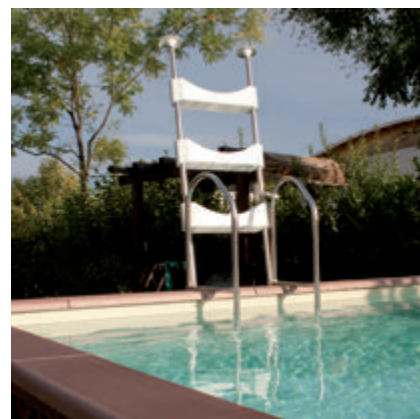

Modelo Laghetto	Descripción	Dimensiones total (AxLxA) cm	Dimensiones agua (AxLxA) cm	Volumen agua litros	Dimensiones palé o paquete de envío	Peso total envío Kg	Referencia Laghetto	Código	Código Alfán.	Precio 2020
RATTAN 24	Piscina 2 x 4 m Dolce Vita Rattan con filtro arena 10 m ³ /h, 1 foco LED	240x440	200x400x120	9.600	2 palés: 100 x 130 x 200 h 100 x 120 x 110 h	357	KITDVC24xS10R	2410X	A06	7.772,00
RATTAN 25	Piscina 2 x 5 m Dolce Vita Rattan con filtro arena 10 m ³ /h, 1 foco LED	240x540	200x500x120	12.000	2 palés: 100 x 130 x 200 h 100 x 120 x 120 h	386	KITDVC25xS10R	2510X	A06	8.607,00
RATTAN 35	Piscina 3 x 5 m Dolce Vita Rattan con filtro arena 10 m ³ /h, 1 foco LED	340x540	300x500x120	18.000	2 palés: 100 x 130 x 200 h 100 x 120 x 140 h	432	KITDVC35xS10R	3510X	A06	9.516,00
RATTAN 36	Piscina 3 x 6 m Dolce Vita Rattan con filtro arena 10 m ³ /h, 1 foco LED	340x640	300x600x120	21.600	2 palés: 100 x 130 x 200 h 100 x 120 x 130 h	565	KITDVC36xS10R	3610X	A06	10.383,00
RATTAN 37	Piscina 3 x 7 m Dolce Vita Rattan con filtro arena 10 m ³ /h, 2 focos LED	340x740	300x700x120	25.200	2 palés: 100 x 130 x 200 h 100 x 120 x 135 h	575	KITDVC37xS10R	3710X	A06	11.294,00
RATTAN 48	Piscina 4 x 8 m Dolce Vita Rattan con filtro arena 10 m ³ /h, 2 focos LED	440x840	400x800x120	38.400	2 palés: 100 x 130 x 200 h 100 x 120 x 140 h	645	KITDVC48xS10R	4810X	A06	13.199,00
RATTAN 49	Piscina 4 x 9 m Dolce Vita Rattan con filtro arena 15 m ³ /h, 2 focos LED	440x940	400x900x120	43.200	2 palés: 100 x 130 x 200 h 100 x 120 x 200 h	720	KITDVC49xS15R	4915X	A06	14.868,00
RATTAN 510	Piscina 5 x 10 m Dolce Vita Rattan con filtro arena 15 m ³ /h, 2 focos LED	540x1040	500x1000x120	60.000	3 palés: 100 x 130 x 200 h 100 x 120 x 190 h 100 x 120 x 190 h	860	KITDVC510xS15R	51015X	A06	16.800,00

Substituir **X** por los siguientes letras, según la combinación de colores deseada:

- BICF Liner blanco - Paneles coffe
- BECE Liner beige - Paneles coffe
- AZCF Liner azul - Paneles coffe
- BIGR Liner blanco - Paneles gris
- BEGR Liner beige - Paneles gris
- AZGR Liner azul - Paneles gris

PISCINAS ELEVADAS LAGHETTO



Modelo DolceVita NAKED

Dolce Vita

- Estructura metálica y lámina armada del vaso en colores opcionales (x) Azul (AZ), Beige (BE) y Blanco (BI). Borde en madera sintética de colores opcionales (z) Tabaco (T), Gris (G). Soportes de paneles y esquineros en madera.
- Equipo de filtración de arena 10 m³/h excepto mod. 49 y 510 con 15 m³/h. Atención, no se incluye el cuadro eléctrico de protección y maniobra.
- Limpiafondos manual de vacío con maguera y pértiga con cepillo.
- Borde en madera sintética para piscina DolceVita.
- Escalera estándar de seguridad con peldaños en plástico, para DolceVita.
- Foco(s) LED luz blanca:
 - 1 Foco con ubicación estándar hasta el modelo 36
 - 2 Focos con ubicación estándar en modelo 37 hasta 48
 - Ubicación a demanda para modelo 49 y 510

EN ESTA VERSIÓN NO SE INCLUYEN PANELES.

- Se recomienda utilizar el KIT FIJACIÓN-ALINEACIÓN DOLCE VITA. Imprescindible cuando en alguno de los lados de la piscina instalada el espacio disponible no permita el acceso de una persona para los últimos ajustes y servicio.
- **GARANTÍA 5 AÑOS PARA PISCINA (VASO Y ESTRUCTURA) Y 2 AÑOS PARA ACCESORIOS.**



Modelo Laghetto	Descripción	Dimensiones total (AxLxA) cm	Dimensiones agua (AxLxA) cm	Volumen agua litros	Dimensiones palé	Peso total envío Kg	Referencia Laghetto	Código	Código Alfan.	Precio 2020
DV NAKED 24	Piscina 2 x 4 m Dolce Vita Naked con filtro arena 10 m ³ /h	240x440	200x400x120	9.600	-	-	KITDVC24xS10Nz	D24xS10Nz	A06	5.976,00
DV NAKED 25	Piscina 2 x 5 m Dolce Vita Naked con filtro arena 10 m ³ /h	240x540	200x500x120	12.000	-	-	KITDVC25xS10Nz	D25xS10Nz	A06	6.760,00
DV NAKED 35	Piscina 3 x 5 m Dolce Vita Naked con filtro arena 10 m ³ /h	340x540	300x500x120	18.000	-	-	KITDVC35xS10Nz	D35xS10Nz	A06	7.441,00
DV NAKED 36	Piscina 3 x 6 m Dolce Vita Naked con filtro arena 10 m ³ /h	340x640	300x600x120	21.600	-	-	KITDVC36xS10Nz	D36xS10Nz	A06	8.082,00
DV NAKED 37	Piscina 3 x 7 m Dolce Vita Naked con filtro arena 10 m ³ /h	340x740	300x700x120	25.200	-	-	KITDVC37xS10Nz	D37xS10Nz	A06	8.702,00
DV NAKED 48	Piscina 4 x 8 m Dolce Vita Naked con filtro arena 10 m ³ /h	440x840	400x800x120	38.400	-	-	KITDVC48xS10Nz	D48xS10Nz	A06	10.216,00
DV NAKED 49	Piscina 4 x 9 m Dolce Vita Naked con filtro arena 15 m ³ /h	440x940	400x900x120	43.200	-	-	KITDVC49xS15Nz	D49xS15Nz	A06	11.657,00
DV NAKED 510	Piscina 5 x 10 m Dolce Vita Naked con filtro arena 15 m ³ /h	540x1040	500x1000x120	60.000	-	-	KITDVC510xS15Nz	D510xS15Nz	A06	13.135,00

COLORES ESTRUCTURA METALICA Y LAMINA ARMADA NAKED

Substituir **X** por los siguientes letras, según la combinación de colores deseada:

AZ Azul
BE Beige
BI Blanco

COLORES BORDE MADERA SINTETICA NAKED

Substituir **z** por los siguientes letras, según la combinación de colores deseada:

T Tabaco
G Gris

PISCINAS ELEVADAS LAGHETTO



Modelo DolceVita YACHT

- Estructura metálica y lámina armada del vaso.
- Equipo de filtración de arena 6 m³/h (S6Y) y 10 m³/h (S10Y).
Atención, no se incluye el cuadro eléctrico de protección y maniobra.
- Limpiafondos manual de vacío con manguera y pértiga con cepillo.
- Foco/s LED luz blanca.
 - 1 Foco con ubicación estándar hasta el modelo 36
 - 2 Focos con ubicación estándar en modelo 37 y 38
- Paneles con borde integrado en Rattan sintético color blanco o gris LAGHETTO.
Lámina armada del vaso en color blanco.
- Escalera modelo Yacht y escalera inoxidable.
- Parapetos de seguridad.
- Ducha náutica.
- Alojamiento para sistema de sonido.

Dolce Vita

ACCESORIOS OPCIONALES:

- Escalón confort.
- Cojín tumbona en sky náutico.
- Vela de 3m con suplementaria de 2m.
- Sistema de nado contra-corriente.
- Cubierta invernal.
- Cubierta isotérmica.
- Bomba de calor.

**GARANTÍA 5 AÑOS PARA PISCINA (VASO Y ESTRUCTURA)
Y 2 AÑOS PARA ACCESORIOS.**

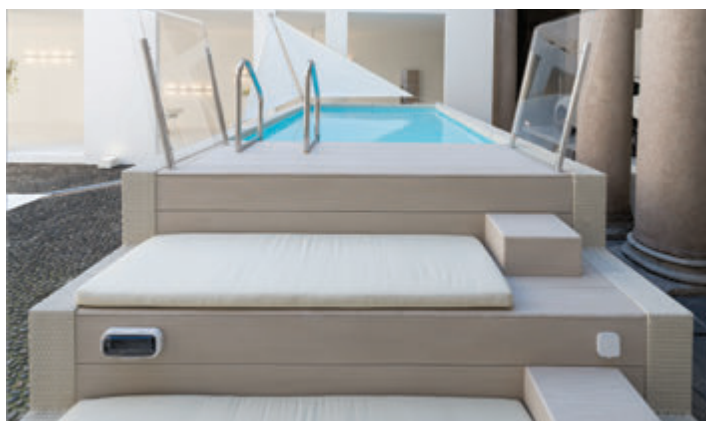

Escalera modelo Yacht y escalera inoxidable



Parapetos de seguridad



Ducha náutica



Alojamiento para sistema de sonido



Escalón confort



Cojín tumbona en sky náutico



Vela de 3m con suplementaria de 2m



Paneles con borde integrado en Rattan sintético

Modelo Laghetto	Descripción	Dimensiones total (AxLxA) cm	Dimensiones agua (AxLxA) cm	Volumen agua litros	Referencia Laghetto	Código	Código Alfan.	Precio 2020
24	Piscina 2 x 4 m Dolce Vita Yacht con filtro arena 6 m ³ /h, 1 foco LED	240x635	200x400x120	9.600	KITDVC24xS6Y	D24xS6Y	A06	14.490,00
25	Piscina 2 x 5 m Dolce Vita Yacht con filtro arena 6 m ³ /h, 1 foco LED	240x735	200x500x120	12.000	KITDVC25xS6Y	D25xS6Y	A06	15.416,00
254	Piscina 2,5 x 4 m Dolce Vita Yacht con filtro arena 6 m ³ /h, 1 foco LED	290x635	250x400x120	12.000	KITDVC254xS6Y	D254xS6Y	A06	16.566,00
255	Piscina 2,5 x 5 m Dolce Vita Yacht con filtro arena 6 m ³ /h, 1 foco LED	290x735	250x500x120	15.000	KITDVC255xS6Y	D255xS6Y	A06	17.555,00
256	Piscina 2,5 x 6 m Dolce Vita Yacht con filtro arena 6 m ³ /h, 1 foco LED	290x835	250x600x120	18.000	KITDVC256xS6Y	D256xS6Y	A06	18.045,00
35	Piscina 3 x 5 m Dolce Vita Yacht con filtro arena 6 m ³ /h, 1 foco LED	340x735	300x500x120	18.000	KITDVC35xS6Y	D35xS6Y	A06	17.988,00
35	Piscina 3 x 5 m Dolce Vita Yacht con filtro arena 10 m ³ /h, 1 foco LED	340x735	300x500x120	18.000	KITDVC35xS10Y	D35xS10Y	A06	18.164,00
36	Piscina 3 x 6 m Dolce Vita Yacht con filtro arena 6 m ³ /h, 1 foco LED	340x835	300x600x120	21.600	KITDVC36xS6Y	D36xS6Y	A06	18.937,00
36	Piscina 3 x 6 m Dolce Vita Yacht con filtro arena 10 m ³ /h, 1 foco LED	340x835	300x600x120	21.600	KITDVC36xS10Y	D36xS10Y	A06	19.113,00
37	Piscina 3 x 7 m Dolce Vita Yacht con filtro arena 10 m ³ /h, 2 focos LED	340x935	300x700x120	25.200	KITDVC37xS10Y	D37xS10Y	A06	20.079,00
38	Piscina 3 x 8 m Dolce Vita Yacht con filtro arena 10 m ³ /h, 2 focos LED	340x1035	300x800x120	28.800	KITDVC38xS10Y	D38xS10Y	A06	20.804,00

Substituir **X** por los siguientes letras, según la combinación de colores deseada:

BIGR Liner blanco - Paneles gris
BIBI Liner blanco - Paneles blanco

PISCINAS ELEVADAS LAGHETTO

Modelo DolceVita DIVINA



Panel de revestimiento en fibra sintética entrelazada (rattan) en un marco de aluminio, específico para la línea DolceVita instalada semienterrada en 54 cm.

Disponible en colores: gris ó blanco Laghetto.

DolceVita

Kits complementarios:

- Disponible a partir de Abril 2020
- Alineación y ajuste
- Skimmer con aliviadero
- Base de montaje sobre tierra sin cemento
- Paneles perimetrales de contención de tierra
- Cojín/Tumbona y elementos Living
- **El kit incluye el equipo de filtración, pero no incluye el sustrato filtrante ni el cuadro de control de bomba y foco.**
- **Tampoco incluye las estructuras y cojines Playa Living.**



Descripción	Referencia Laghetto	Código	Código Alfon.	Precio 2020
Kit Divina 3x5 con filtro de arena 6 m³/h	KITDVC35xS6DS	35xS6DS	A06	10.760,00
Kit Divina 3x5 con filtro de arena 10 m³/h	KITDVC35xS10DS	35xS10DS	A06	10.935,00
Kit Divina 3x6 con filtro de arena 6 m³/h	KITDVC36xS6DS	36xS6DS	A06	11.640,00
Kit Divina 3x6 con filtro de arena 10 m³/h	KITDVC36xS10DS	36xS10DS	A06	11.820,00
Kit Divina 3x7 con filtro de arena 10 m³/h	KITDVC37xS10DS	37xS10DS	A06	12.710,00
Kit Divina 4x8 con filtro de arena 10 m³/h	KITDVC48xS10DS	48xS10DS	A06	14.880,00
Kit Divina 4x8 con filtro de arena 15 m³/h	KITDVC48xS15DS	48xS15DS	A06	15.420,00

Descripción	Código y Referencia Laghetto	Código Alfon.	Precio 2020
Kit montaje sobre tierra para piscina DolceVita 3x5	DVC35KITTB	A06	2.175,00
Kit montaje sobre tierra para piscina DolceVita 3x6	DVC36KITTB	A06	2.535,00
Kit montaje sobre tierra para piscina DolceVita 3x7	DVC37KITTB	A06	2.890,00
Kit montaje sobre tierra para piscina DolceVita 4x8	DVC48KITTB	A06	3.530,00
Kit paneles contención para montaje de base sobre tierra para Divina 3x5	DVC35KITPCTTB	A06	3.120,00
Kit paneles contención para montaje de base sobre tierra para Divina 3x6	DVC36KITPCTTB	A06	3.440,00
Kit paneles contención para montaje de base sobre tierra para Divina 3x7	DVC37KITPCTTB	A06	3.760,00
Kit paneles contención para montaje de base sobre tierra para Divina 4x8	DVC48KITPCTTB	A06	4.535,00
Kit paneles contención para montaje sobre solera hormigón para Divina 3x5	DVC35KITPCTCA	A06	2.845,00
Kit paneles contención para montaje sobre solera hormigón para Divina 3x6	DVC36KITPCTCA	A06	3.165,00
Kit paneles contención para montaje sobre solera hormigón para Divina 3x7	DVC37KITPCTCA	A06	3.485,00
Kit paneles contención para montaje sobre solera hormigón para Divina 4x8	DVC48KITPCTCA	A06	4.200,00

Substituir **X** por los siguientes letras, según la combinación de colores deseada:

BIGR	Lámina blanca - Paneles revestimiento gris	BEBI	Lámina beige - Paneles revestimiento blanco
BIBI	Lámina blanca - Paneles revestimiento blanco	AZGR	Lámina azul - Paneles revestimiento gris
BEGR	Lámina beige - Paneles revestimiento gris	AZBI	Li Lámina ner azul - Paneles revestimiento blanco

PISCINAS ELEVADAS LAGHETTO



Accesorios Dolcevita - Complementos YACHT

Dolce Vita

Descripción	Dimensiones totales (AxLxA) cm	Referencia Laghetto	Código	Código Alfanum.	Precio 2020
Escalón confort blanco para YACHT		DVYGRACOMB	71410	A06	413,00
Escalón confort gris para YACHT	-	DVYGRACOMG	71411	A06	413,00
Cojín tumbona sky náutico blanco para YACHT	-	DVYLPSKYB	71412	A06	453,00
Vela suplemento 3 m y accesorios inox para YACHT	-	DVYVELA3	71413	A06	2.467,00
Vela suplemento 2 m para YACHT	-	DVYVELA2	71564	A06	1.030,00
Sistema de aliviadero del skimmer	-	DVCSTP	DVCSTP	A06	95,00



Accesorios Dolcevita - Cubiertas

Descripción	Dimensiones totales (AxLxA) cm	Referencia Laghetto	Código	Código Alfanum.	Precio 2020
Cubierta de protección invernol con tensores elásticos y fijaciones, color verde, para Dolce Vita DIVA y RATTAN 2x4	320 x 520	CODVC24	69644	A06	164,00
Cubierta de protección invernol con tensores elásticos y fijaciones, color verde, para Dolce Vita DIVA y RATTAN 2x5	320 x 620	CODVC25	69645	A06	180,00
Cubierta de protección invernol con tensores elásticos y fijaciones, color verde, para Dolce Vita DIVA y RATTAN 3x5	420 x 620	CODVC35	68001	A06	204,00
Cubierta de protección invernol con tensores elásticos y fijaciones, color verde, para Dolce Vita DIVA y RATTAN 3x6	420 x 720	CODVC36	69646	A06	223,00
Cubierta de protección invernol con tensores elásticos y fijaciones, color verde, para Dolce Vita DIVA y RATTAN 3x7	420 x 820	CODVC37	68002	A06	244,00
Cubierta de protección invernol con tensores elásticos y fijaciones, color verde, para Dolce Vita DIVA y RATTAN 4x8	520 X 920	CODVC48	68003	A06	305,00
Cubierta de protección invernol con tensores elásticos y fijaciones, color verde, para Dolce Vita DIVA y RATTAN 4x9	520 X 1020	CODVC49	69647	A06	395,00
Cubierta de protección invernol con tensores elásticos y fijaciones, color verde, para Dolce Vita DIVA y RATTAN 5x10	620 X 1120	CODVC510	69648	A06	443,00
Cubierta protectora de invierno DOLCEVITA DIVA LTI 2,5x4	370 X 660	CODVC254DG	71111	A06	277,00
Cubierta protectora de invierno DOLCEVITA DIVA LTI 2,5x5	370 X 770	CODVC255DG	71250	A06	299,00
Cubierta protectora de invierno DOLCEVITA DIVA LTI 3x5	420 X 700	CODVC35DG	71251	A06	291,00
Cubierta protectora de invierno DOLCEVITA DIVA LTI 3x6	420 X 800	CODVC36DG	71252	A06	326,00
Cubierta protectora de invierno DOLCEVITA DIVA LTI 3x7	420 X 900	CODVC37DG	71249	A06	373,00
Cubierta protectora de invierno DOLCEVITA DIVA LTI 4x8	520 X 1000	CODVC48DG	71253	A06	401,00
Cubierta protectora de invierno DOLCEVITA DIVA LTI 4x9	520 X 1100	CODVC49DG	71254	A06	421,00

PISCINAS ELEVADAS LAGHETTO



Accesorios DolceVita - Cubiertas

Dolce Vita

Descripción	Dimensiones totales (AxLxA) cm	Referencia Laghetto	Código	Código Alfanum.	Precio 2020
Cubierta inernal Gris DolceVita 2x4 New		LACHDV24G	LACHDV24G	A06	325,00
Cubierta inernal Beige DolceVita 2x4		LACHDV24BE	LACHDV24BE	A06	325,00
Cubierta inernal Gris DolceVita 2x5		LACHDV25G	LACHDV25G	A06	379,00
Cubierta inernal Beige DolceVita 2x5		LACHDV25BE	LACHDV25BE	A06	379,00
Cubierta inernal Gris DolceVita 3x5		LACHDV35G	LACHDV35G	A06	496,00
Cubierta inernal Beige DolceVita 3x5		LACHDV35BE	LACHDV35BE	A06	496,00
Cubierta inernal Gris DolceVita 3x6		LACHDV36G	LACHDV36G	A06	562,00
Cubierta inernal Beige DolceVita 3x6		LACHDV36BE	LACHDV36BE	A06	562,00
Cubierta inernal Gris DolceVita 3x7		LACHDV37G	LACHDV37G	A06	639,00
Cubierta inernal Beige DolceVita 3x7		LACHDV37BE	LACHDV37BE	A06	639,00
Cubierta inernal Gris DolceVita 3x9		LACHDV39G	LACHDV39G	A06	771,00
Cubierta inernal Beige DolceVita 3x9		LACHDV39BE	LACHDV39BE	A06	771,00
Cubierta inernal Gris DolceVita 4x7		LACHDV47G	LACHDV47G	A06	793,00
Cubierta inernal Beige DolceVita 4x7		LACHDV47BE	LACHDV47BE	A06	793,00
Cubierta inernal Gris DolceVita 4x8		LACHDV48G	LACHDV48G	A06	881,00
Cubierta inernal Beige DolceVita 4x8		LACHDV48BE	LACHDV48BE	A06	881,00
Cubierta inernal Gris DolceVita 4x9		LACHDV49G	LACHDV49G	A06	979,00
Cubierta inernal Beige DolceVita 4x9		LACHDV49BE	LACHDV49BE	A06	979,00
Cubierta inernal Gris DolceVita 5x10		LACHDV510G	LACHDV510G	A06	1.272,00
Cubierta inernal Beige DolceVita 5x10		LACHDV510BE	LACHDV510BE	A06	1.272,00
Cubierta burbuja Isotérmica DolceVita 2x4	-	LACSDV24	LACSDV24	A06	92,00
Cubierta burbuja Isotérmica DolceVita 2x5	-	LACSDV25	LACSDV25	A06	105,00
Cubierta burbuja Isotérmica DolceVita 3x5	-	LACSDV35	LACSDV35	A06	140,00
Cubierta burbuja Isotérmica DolceVita 3x6	-	LACSDV36	LACSDV36	A06	162,00
Cubierta burbuja Isotérmica DolceVita 3x7	-	LACSDV37	LACSDV37	A06	184,00
Cubierta burbuja Isotérmica DolceVita 3x9	-	LACSDV39	LACSDV39	A06	243,00
Cubierta burbuja Isotérmica DolceVita 4x7	-	LACSDV47	LACSDV47	A06	281,00
Cubierta burbuja Isotérmica DolceVita 4x8	-	LACSDV48	LACSDV48	A06	281,00
Cubierta burbuja Isotérmica DolceVita 4x9	-	LACSDV49	LACSDV49	A06	309,00
Cubierta burbuja Isotérmica DolceVita 5x10	-	LACSDV510	LACSDV510	A06	408,00



Azul / Beige



Gris / Gris



Beige / Beige

PISCINAS ELEVADAS LAGHETTO

Accesorios DolceVita Kit nado contracorriente



Dolce Vita

Descripción	Código y Referencia Laghetto	Código Alfan.	Precio 2020
KIT NADO CONTRA CORRIENTE DOLCE VITA YACHT + LTI 2 METROS	DVKITNCC020	A06	4.020,00
KIT NADO CONTRA CORRIENTE DOLCE VITA YACHT + LTI 3 METROS	DVKITNCC030	A06	4.034,00
KIT NADO CONTRA CORRIENTE DOLCE VITA YACHT + LTI 4 METROS	DVKITNCC040	A06	4.044,00

DIMENSIONES DE LA SOLERA DE HORMIGÓN ARMADO

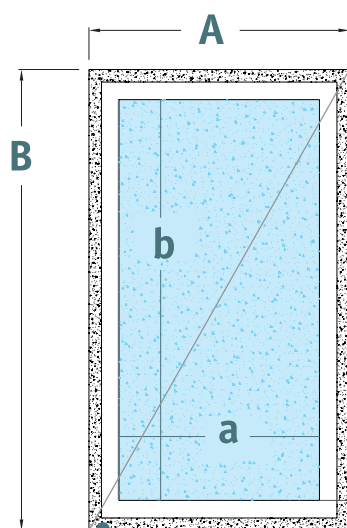

$$A = a + 100 \text{ cm}$$

$$B = b + 100 \text{ cm}$$

CARACTERÍSTICAS DE LA SOLERA DE HORMIGÓN ARMADO

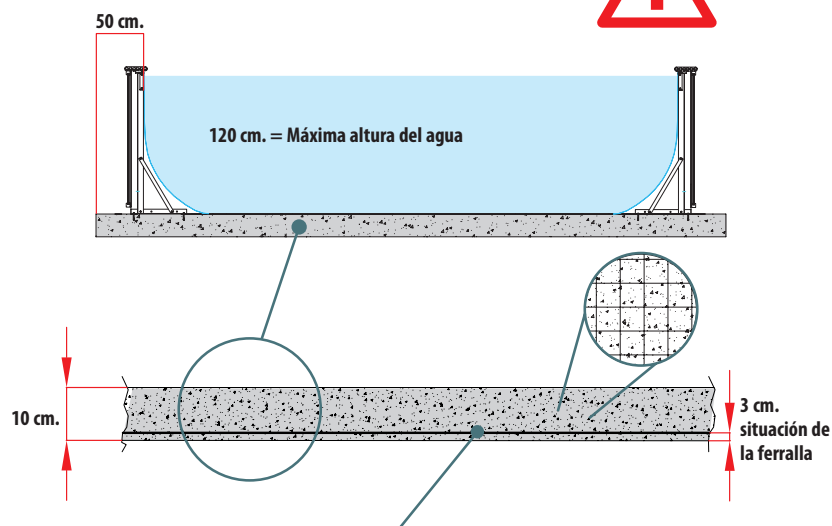

- ▶ Armadura con varillas soldadas \varnothing 8mm con malla de 20 x 20 cm.
- ▶ Hormigón de cemento Rck 250 Kg/cm² con un mínimo de 3 q de cemento R.325.
- ▶ Asegurar que la solera es rectangular con diagonales iguales.
- ▶ La solera deberá soportar una carga de 1300 Kg/m² debido al peso del agua.
- ▶ En caso de terreno blando o inestable asegurar la viabilidad de la solera con un experto en geología.
- ▶ La superficie de la solera debe quedar tan lisa como el yeso.
- ▶ Margen de tolerancia del desnivel del perímetro de la solera = \pm 1 cm.

PISCINAS ELEVADAS LAGHETTO

Accesorios Dolce Vita Kit de montaje sin hormigón



Dolce Vita

Descripción	Referencia Laghetto	Código	Código Alfán.	Precio 2020
KIT BASE DE MONTAJE SIN HORMIGÓN DOLCE VITA 2X4	DVC24KITTB	69624	A06	1.681,00
KIT BASE DE MONTAJE SIN HORMIGÓN DOLCE VITA 2X5	DVC25KITTB	69625	A06	2.002,00
KIT BASE DE MONTAJE SIN HORMIGÓN DOLCE VITA 2,5X4	DVC254KITTB	71282	A06	2.054,00
KIT BASE DE MONTAJE SIN HORMIGÓN DOLCE VITA 2,5X5	DVC255KITTB	71323	A06	2.347,00
KIT BASE DE MONTAJE SIN HORMIGÓN DOLCE VITA 3X5	DVC35KITTB	69626	A06	2.175,00
KIT BASE DE MONTAJE SIN HORMIGÓN DOLCE VITA 3X6	DVC36KITTB	69627	A06	2.535,00
KIT BASE DE MONTAJE SIN HORMIGÓN DOLCE VITA 3X7	DVC37KITTB	69628	A06	2.890,00
KIT BASE DE MONTAJE SIN HORMIGÓN DOLCE VITA 4X8	DVC48KITTB	69629	A06	3.530,00
KIT BASE DE MONTAJE SIN HORMIGÓN DOLCE VITA 4X9	DVC49KITTB	69630	A06	3.888,00
KIT BASE DE MONTAJE SIN HORMIGÓN DOLCE VITA 5X10	DVC510KITTB	69631	A06	5.911,00

BASE PARA MONTAJE DIRECTO SOBRE TIERRA

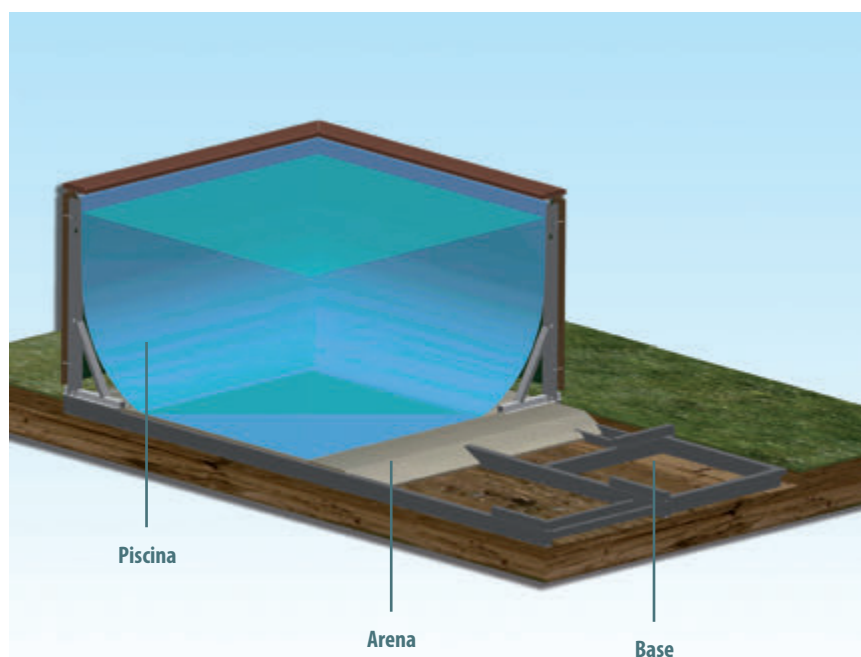

- ▶ INSTALACIÓN SIN IMPACTO.
- ▶ PARA EL MONTAJE DONDE NO ES POSIBLE REALIZAR UNA SOLERA DE HORMIGÓN.
- ▶ FÁCIL DE TRANSPORTAR Y MONTAR.
- ▶ TOTALMENTE DESMONTABLE.

PISCINAS ELEVADAS LAGHETTO

Accesorios DolceVita Kit fijación y alineación



Dolce Vita

Descripción	Referencia Laghetto	Código	Código Alfan.	Precio 2020
KIT FIJACIÓN-ALINEACIÓN DOLCE VITA 2X4	DV24KITAL	69616	A06	264,00
KIT FIJACIÓN-ALINEACIÓN DOLCE VITA 2X5	DV25KITAL	69617	A06	321,00
KIT FIJACIÓN-ALINEACIÓN DOLCE VITA 2,5X4	DV254KITAL	71281	A06	315,00
KIT FIJACIÓN-ALINEACIÓN DOLCE VITA 3X4	DV34KITAL	71123	A06	315,00
KIT FIJACIÓN-ALINEACIÓN DOLCE VITA 2,5X5	DV255KITAL	71324	A06	369,00
KIT FIJACIÓN-ALINEACIÓN DOLCE VITA 3X5	DV35KITAL	69619	A06	366,00
KIT FIJACIÓN-ALINEACIÓN DOLCE VITA 3X6	DV36KITAL	69618	A06	424,00
KIT FIJACIÓN-ALINEACIÓN DOLCE VITA 3X7	DV37KITAL	69620	A06	468,00
KIT FIJACIÓN-ALINEACIÓN DOLCE VITA 4X8	DV48KITAL	69621	A06	571,00
KIT FIJACIÓN-ALINEACIÓN DOLCE VITA 4X9	DV49KITAL	69622	A06	628,00
KIT FIJACIÓN-ALINEACIÓN DOLCE VITA 5X10	DV510KITAL	69623	A06	731,00

KIT DE FIJACIÓN Y ALINEACIÓN

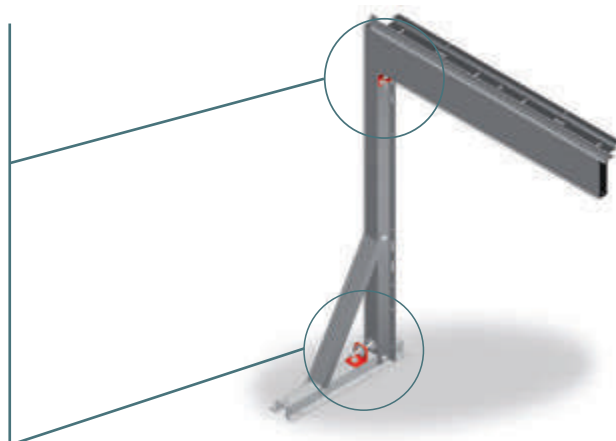

EL KIT ESTÁ COMPUESTO POR ELEMENTOS DE ACERO INOX AISI 304 Y TORNILLERÍA. EVITAN EL DESAJUSTE DE LA ALINEACIÓN DURANTE EL LLENADO DEL VASO.

- ▶ Con el Kit instalado, no podrá alinear una vez llena la piscina.
- ▶ Puede ser utilizado en piscinas fabricadas desde abril de 2014.
- ▶ No podrá ser montado en una piscina ya instalada puesto que es necesario desmontarla completamente.
- ▶ Si la DolceVita fué comprada antes de Abril 2014 son necesarias algunas modificaciones en la estructura.
- ▶ Se recomienda utilizarlo siempre, pero es imprescindible si alguno de los laterales de la piscina no permite el acceso de una persona desde afuera para realizar el último ajuste. Por ejemplo, cuando está cerca de alguna pared o talud de tierra.

PISCINAS ELEVADAS LAGHETTO

Modelo POP!



POP!

Es un proyecto innovador para el mercado global de piscinas elevadas sobre el suelo.

Fruto del inconfundible diseño italiano, ¡POP! ha sido creada para sumergirse en un sueño de colores y alegría como el de Alicia en el país de las maravillas.

Las curvas delicadas y redondeadas, la vivacidad de su forma, los diversos colores con nombres encantadores, hacen recordar los dibujos animados de nuestra infancia y ofrecen al jardín un toque de alegría y frescura.

POP!

una inmersión en el color

EQUIPAMIENTO DE SERIE

- ▶ Focos LED
- ▶ Escalera de seguridad
- ▶ Sistema de filtración y tratamiento del agua exclusivos de Laghetto
- ▶ Bloques de apoyo especiales para montar sobre el césped



PISCINAS ELEVADAS LAGHETTO

Modelo POP!



POP!



Liner piscina



Skimmer patentado Laghetto



Filtración de arena AstralPool



Tuberías Laghetto



Pies de apoyo

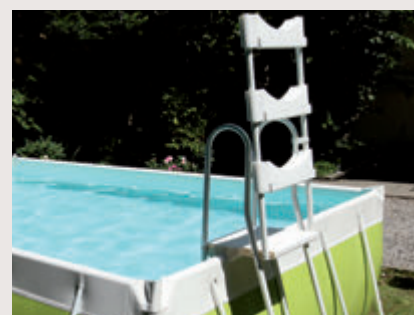

Escalera de seguridad



- LV - LILA MARIPOSA
- TR - AZUL TURQUESA
- ML - VERDE ORUGA
- CR - ARENA DE MAR
- LT - BLANCO ESTRELLA

PISCINAS ELEVADAS LAGHETTO

Modelo POP!



POP!

- Kits piscina con 1 skimmer, filtro de arena, limpiafondos manual, escalera, foco LED pequeño y pies de apoyo.



Descripción	Dimens. total (AxLxA) cm	Dimensiones agua (AxLxA) cm	Volumen agua litros	Dimensiones palé o paquete de envío	Peso total envío Kg	Modelo Laghetto	Referencia Laghetto	Color	Código	Código Alfan.	Precio 2020
Kit piscina filtro 6 m³/h	384x504	280x400x120	13500	110 x 140 x 125	184	POP 120 – 24	KITPOP24MLS6	verde oruga	69366	A06	3.690,00
							KITPOP24CRS6	arena de mar	69369	A06	3.690,00
							KITPOP24LVS6	lila mariposa	69376	A06	3.690,00
							KITPOP24TRS6	azul turquesa	69380	A06	3.690,00
Kit piscina filtro 6 m³/h	384x634	280x530x120	17000	110 x 140 x 130	205	POP 120 – 25	KITPOP25MLS6	verde oruga	69365	A06	4.027,00
							KITPOP25CRS6	arena de mar	69370	A06	4.027,00
							KITPOP25LVS6	lila mariposa	69379	A06	4.027,00
							KITPOP25TRS6	azul turquesa	69381	A06	4.027,00
Kit piscina filtro 6 m³/h	384x764	280x660x120	21500	110 x 140 x 160	224	POP 120 – 26	KITPOP26CRS6	arena de mar	69371	A06	4.387,00
							KITPOP26LVS6	lila mariposa	69378	A06	4.387,00
							KITPOP26TRS6	azul turquesa	69382	A06	4.387,00
Kit piscina filtro 10 m³/h	384x884	280x780x120	26200	100 x 140 x 160	258	POP 120 – 27	KITPOP27MLS	verde oruga	70481	A06	4.943,00
							KITPOP27CRS	arena de mar	70857	A06	4.943,00
Kit piscina filtro 10 m³/h	504x634	400x530x120	25440	100 x 140 x 160	240	POP 120 – 45	KITPOP45xS	arena de mar	70381	A06	4.994,00
Kit piscina filtro 10 m³/h	504x764	400x660x120	30500	110 x 140 x 160	262	POP 120 – 46	KITPOP46MLS	verde oruga	69367	A06	5.470,00
Kit piscina filtro 10 m³/h	504x884	400x780x120	36000	110 x 140 x 170	287	POP 120 – 47	KITPOP47MLS	verde oruga	69368	A06	5.470,00
							KITPOP47CRS	arena de mar	69373	A06	5.470,00
							KITPOP47TRS	azul turquesa New	70871	A06	5.470,00
							KITPOP47BLS	azul laghetto	72842	A06	5.470,00
Kit piscina filtro 15 m³/h	504x884	400x780x120	36000	110 x 160 x 180	315	POP 120 – 47	KITPOP47CRGS	arena de mar	69372	A06	5.955,00
Kit piscina filtro 10 m³/h	504x1004	400x900x120	43200	100 x 140 x 180	335	POP 120 – 49	KITPOP49CRGS	arena de mar	70660	A06	6.415,00

PISCINAS ELEVADAS LAGHETTO



Modelo POP!

POP!

- Kits piscina con 1 skimmer, filtro de arena, limpiafondos manual, escalera, foco LED pequeño y pies de apoyo.

Descripción	Dimensiones total (AxLxA) cm	Dimensiones agua (AxLxA) cm	Volumen agua litros	Dimensiones palé o paquete de envío	Peso total envío Kg	Modelo Laghetto	Referencia Laghetto	Color	Código	Código Alfan.	Precio 2020
Kit piscina filtro 15 m ³ /h, 1 skimmer, 1 foco LED	634 x 1129	530 x 1025 x 120	65.200	120x140x180	402	POP 120 - 510	KITPOP510xGS	-	-	A06	7.438,00
Kit piscina filtro 15 m ³ /h, 2 skimmers, 2 focos LED	634 x 1254	530 x 1150 x 120	73.140	120x140x180	420	POP 120 - 612	KITPOP511xGS	-	-	A06	7.927,00
Kit piscina filtro 15 m ³ /h, 2 skimmers, 2 focos LED	764 x 1374	660 x 1270 x 120	100.600	120x140x180	480	POP 100 - 0	KITPOP612xGS	-	-	A06	9.049,00
Kit piscina filtro 6 m ³ /h, 1 skimmer, 1 foco LED	364 x 484	280 x 400 x 100	10.500	90x140x120	164	POP 100 - 1	KITPOP0xS6	-	-	A06	3.208,00
Kit piscina filtro 6 m ³ /h, 1 skimmer, 1 foco LED	364 x 614	280 x 530 x 100	14.000	90x140x120	170	POP 120 - 47	KITPOP1xS6	-	-	A06	3.502,00
Kit piscina filtro 6 m ³ /h, 1 skimmer, 1 foco LED	364 x 744	280 x 660 x 100	17.500	90x140x120	176	POP 120 - 49	KITPOP2xS6	-	-	A06	3.806,00

Substituir X por los siguientes letras, según la combinación de colores deseada:

ML	Verde oruga	TR	Azul turquesa
CR	Arena de mar (beige)	BL	Azul Laghetto
LV	Lila mariposa	LT	Bianco estelar



Accesorios POP! - Cubiertas

Descripción	Código	Código Alfanum.	Precio 2020
CUBIERTA BURBUJA ISOTERMICA POP24	LACS24	A06	128,00
CUBIERTA INVIERNO GRIS POP24	LACH24G	A06	261,00
CUBIERTA INVIERNO BEIGE POP24	LACH24BE	A06	261,00
CUBIERTA INVIERNO AZUL POP24	LACH24BL	A06	261,00
CUBIERTA BURBUJA ISOTERMICA POP25	LACS25	A06	153,00
CUBIERTA INVIERNO GRIS POP25	LACH25G	A06	339,00
CUBIERTA INVIERNO BEIGE POP25	LACH25BE	A06	339,00
CUBIERTA INVIERNO AZUL POP25	LACH25BL	A06	339,00
CUBIERTA BURBUJA ISOTERMICA POP26	LACS26	A06	177,00
CUBIERTA INVIERNO GRIS POP26	LACH26G	A06	402,00
CUBIERTA INVIERNO BEIGE POP26	LACH26BE	A06	402,00
CUBIERTA INVIERNO AZUL POP26	LACH26BL	A06	402,00

PISCINAS ELEVADAS LAGHETTO

Accesorios POP! - Cubiertas

POP!

Descripción	Código	Código Alfanum.	Precio 2020
CUBIERTA BURBUJA ISOTERMICA POP27	LACS27	A06	201,00
CUBIERTA INVIERNO GRIS POP27	LACH27G	A06	468,00
CUBIERTA INVIERNO BEIGE POP27	LACH27BE	A06	468,00
CUBIERTA INVIERNO AZUL POP27	LACH27BL	A06	468,00
CUBIERTA BURBUJA ISOTERMICA POP45	LACS45	A06	199,00
CUBIERTA INVIERNO GRIS POP45	LACH45G	A06	443,00
CUBIERTA INVIERNO BEIGE POP45	LACH45BE	A06	443,00
CUBIERTA INVIERNO AZUL POP45	LACH45BL	A06	443,00
CUBIERTA BURBUJA ISOTERMICA POP46	LACS46	A06	256,00
CUBIERTA INVIERNO GRIS POP46	LACH46G	A06	531,00
CUBIERTA INVIERNO BEIGE POP46	LACH46BE	A06	531,00
CUBIERTA INVIERNO AZUL POP46	LACH46BL	A06	531,00
CUBIERTA BURBUJA ISOTERMICA POP47	LACS47	A06	292,00
CUBIERTA INVIERNO GRIS POP47	LACH47G	A06	612,00
CUBIERTA INVIERNO BEIGE POP47	LACH47BE	A06	612,00
CUBIERTA INVIERNO AZUL POP47	LACH47BL	A06	612,00
CUBIERTA BURBUJA ISOTERMICA POP49	LACS49	A06	321,00
CUBIERTA INVIERNO GRIS POP49	LACH49G	A06	728,00
CUBIERTA INVIERNO BEIGE POP49	LACH49BE	A06	728,00
CUBIERTA INVIERNO AZUL POP49	LACH49BL	A06	728,00
CUBIERTA BURBUJA ISOTERMICA POP510	LACS510	A06	503,00
CUBIERTA INVIERNO GRIS POP510	LACH510G	A06	1.080,00
CUBIERTA INVIERNO BEIGE POP510	LACH510BE	A06	1.080,00
CUBIERTA INVIERNO AZUL POP510	LACH510BL	A06	1.080,00
CUBIERTA BURBUJA ISOTERMICA POP511	LACS511	A06	547,00
CUBIERTA INVIERNO GRIS POP511	LACH511G	A06	1.161,00
CUBIERTA INVIERNO BEIGE POP511	LACH511BE	A06	1.161,00
CUBIERTA INVIERNO AZUL POP511	LACH511BL	A06	1.161,00
CUBIERTA BURBUJA ISOTERMICA POP612	LACS612	A06	713,00
CUBIERTA INVIERNO GRIS POP612	LACH612G	A06	1.546,00
CUBIERTA INVIERNO BEIGE POP612	LACH612BE	A06	1.546,00
CUBIERTA INVIERNO AZUL POP612	LACH612BL	A06	1.546,00

PISCINAS ELEVADAS DE MADERA

Piscinas redondas de Madera VANILLE y VIOLETTE

Piscinas redondas de 6 y 8 lados. Pino francés con tratamiento autoclave IV. Liner Azul 50/100 en modelo Vanille y Lili, y liner 75/100 en modelo Violette. Escalera de madera y acero inoxidable, manta protectora de suelo de 200 g/m², protector de pared, skimmer, válvula de retorno y filtro de arena en los modelos Vanille y Violette. Se recomienda losa de hormigón de espesor mínimo 15 cm.



Vanille - 790083



Violette - 790085



Código	Dimensiones exteriores	Volumen (l)	Filtro Arena (arena incluida)	Peso (Kg)	Embalaje	Código Alfanum.	Precio 2020
790085	Ø 511 x 124 cm	16.500	6 m ³ /h	120 / 780	80x120x78 - 200x120x70,5	A04	3.451,66
790083	Ø 410 x 119 cm	8.700	4 m ³ /h	105 / 540	80x120x78 - 210x120x59	A04	2.399,84
790080	Ø 295 x 105 cm	4.000	4 m ³ /h (Aqualoon)	54 / 360	80x120x115 - 150x120x45	A04	1.921,22

Piscinas ovaladas de Madera GRENADE, CANNELLE y SAFRAN

Piscinas ovaladas de 8 lados con postes laterales. Pino francés con tratamiento autoclave IV. Liner Azul 60/100 en modelo Grenade y Cannelle y liner 75/100 en modelo Safran. Escalera de madera y acero inoxidable, manta protectora de suelo de 200 g/m², protector de pared, skimmer, válvula de retorno y filtro de arena. Obligatoria losa de hormigón de espesor mínimo 15 cm.



Grenade - 790086



Cannelle - 790087



Safran - 790089



Código	Dimensiones exteriores	Volumen (l)	Filtro Arena (arena incluida)	Peso (Kg)	Embalaje	Código Alfanum.	Precio 2020
790089	637 x 412 x 133 cm	23.000	8 m ³ /h	210 / 1.040	80x120x100 - 400x120x57	A04	5.621,12
790087	551 x 351 x 119 cm	14.500	6 m ³ /h	147 / 800	80x120x100 - 350x120x45,8	A04	4.843,94
790086	436 x 336 x 119 cm	11.200	4 m ³ /h	133 / 620	80x120x78 - 300x120x48	A04	3.630,12

Nota (para todas las piscinas elevadas de madera): Es posible que el filtro suministrado no corresponda con la imagen mostrada.

PISCINAS ELEVADAS DE MADERA
Piscinas ovaladas de Madera VERMELA. SEVILLA y AVILA

Piscinas ovaladas de 8 lados con vigas enterradas. Pino francés con tratamiento autoclave IV. Liner Azul 75/100 en estos tres modelos. Escalera de madera y acero inoxidable, manta protectora de suelo de 200 g/m², protector de pared, skimmer, válvula de retorno y filtro de arena. Obligatoria losa de hormigón de espesor mínimo 17 cm.



Código	Dimensiones exteriores	Volumen (l)	Filtro Arena (arena incluida)	Peso (Kg)	Embalaje	Código Alfanum.	Precio 2020
790209	923 x 576 x 146 cm	53.800	10 m ³ /h	350 / 1.700	200x80x100 - 405x111x75	A04	8.839,77
790208	852 x 455 x 146 cm	38.900	10 m ³ /h	370 / 1.500	200x80x100 - 405x111x75	A04	7.868,75
790098	672 x 472 x 146 cm	31.000	8 m ³ /h	300 / 1.200	200x80x100 - 400x120x55	A04	6.684,67

Piscinas cuadradas y rectangulares de Madera CARRA, MARBELLA, EVORA y BRAGA

Piscina cuadrada con postes laterales y piscinas rectangulares con vigas enterradas. Pino francés con tratamiento autoclave IV. Liner Azul 60/100 en el modelo Carra y liner 75/100 en los modelos Evora y Braga. Escalera de madera y acero inoxidable, manta protectora de suelo de 200 g/m², protector de pared, skimmer, válvula de retorno y filtro de arena. Obligatoria losa de espesor mínimo de 15 cm en el modelo Carra y losa de hormigón de espesor mínimo de 17 cm en los modelos Evora y Braga.

Carra - 790205

Evora - 790206

Braga - 790207

Código	Dimensiones exteriores	Volumen (l)	Filtro Arena (arena incluida)	Peso (Kg)	Embalaje	Código Alfanum.	Precio 2020
790207	815 x 420 x 146 cm	37.000	10 m ³ /h	300 / 1.540	200x80x100 - 405x111x77	A04	8.681,40
790206	620 x 420 x 133 cm	24.100	10 m ³ /h	400 / 1.180	80x120x100 - 405x111x62	A04	7.269,91
790096	427 x 277 x 119 cm	9.000	4 m ³ /h	252 / 700	80x200x85 - 400x120x40	A04	4.630,06
790205	305 x 305 x 119 cm	7.700	4 m ³ /h	160 / 570	80x120x78 - 305x111x45	A04	3.215,50

PISCINAS ELEVADAS DE MADERA

Piscinas rectangulares grandes de Madera ANISE, MINT y CARDAMON

Piscina rectangular grande con vigas enterradas. Pino francés con tratamiento autoclave IV. Liner Azul 75/100. Escalera exterior de madera e interior de acero inoxidable, manta protectora de suelo de 200 g/m², protector de pared, skimmer, válvula de retorno y filtro de arena. Obligatoria losa de espesor mínimo de 17 cm.



Código	Dimensiones exteriores	Volumen (l)	Filtro Arena (arena incluida)	Peso (Kg)	Embalaje	Código Alfanum.	Precio 2020
788033	1.218 x 427 x 146	60.000	10 m ³ /h	673 / 2.070	80x200x100 - 400x120x102	A04	13.767,26
788032	1.018 x 427 x 146	50.000	10 m ³ /h	612 / 1.730	200x80x100 - 400x120x92	A04	12.265,26
788031	918 x 327 x 146	35.000	10 m ³ /h	514 / 1.600	200x180x100 - 300x120x89	A04	10.763,56

PISCINAS ELEVADAS DE PARED DE COMPOSITE

Piscina de pared de Composite AVANTGARDE

Piscina de 124 cm de altura con forma rectangular y paneles premontados. Playa con ranura para insertar liner. Fácil instalación y nulo mantenimiento. Posibilidad de enterrar. Liner Azul 60/100. Escalera exterior de composite e interior de acero inoxidable, manta protectora de suelo de 200 g/m², embellecedores de aluminio, perfilera de acero, skimmer, válvula de retorno y filtro de arena. Se recomienda losa de hormigón de espesor mínimo 15 cm.



Código	Dimensiones exteriores	Volumen (l)	Filtro Arena (arena incluida)	Peso (Kg)	Embalaje	Código Alfanum.	Precio 2020
KPCOR60	606 x 326 x 124	17.875	5 m ³ /h	1.220	170 x 130 x 140	A04	9.346,60
KPCOR28	326 x 326 x 96	6.600	3 m ³ /h	900	170 x 130 x 90	A04	2.722,27
KPCOR46	466 x 326 x 124	13.400	4 m ³ /h	1000	170 x 130 x 90	A04	6.427,26
KPCOR2814	326 x 186	3.300	4 m ³ /h	450	170 x 130 x 90	A04	3.345,05

Nota (para todas las piscinas elevadas de madera): Es posible que el filtro suministrado no corresponda con la imagen mostrada.

PISCINAS ELEVADAS DE PARED DE COMPOSITE

Piscina de pared de Composite AVANTGARDE

Piscinas de 124 cm de altura con forma ovalada y redonda y paneles premontados. Playa con ranura para insertar liner. Fácil instalación y nulo mantenimiento. Posibilidad de enterrar. Liner Azul 60/100. Escalera exterior de composite e interior de acero inoxidable, manta protectora de suelo de 200 g/m², embellecedores de aluminio, perfilería de acero, skimmer, válvula de retorno y filtro de arena. Se recomienda losa de hormigón de espesor mínimo 15 cm.



Código	Dimensiones exteriores	Volumen (l)	Filtro Arena (arena incluida)	Peso (Kg)	Embalaje	Código Alfanum.	Precio 2020
KPCOV80	804 x 386 x 124	27.000	6 m ³ /h	1450	170 x 150 x 170	A04	9.321,43
KPCOV66	664 x 386 x 124	21.500	6 m ³ /h	1220	170 x 130 x 140	A04	7.826,26
KPCOV52	524 x 386 x 124	16.210	6 m ³ /h	980	170 x 130 x 140	A04	6.285,02
KPCO41	D. 410 x 124	11.000	4 m ³ /h	735	170 x 130 x 108	A04	4.666,81

PISCINAS DE COMPOSITE

LINER: Tratamiento Anti-ultravioleta que retrasa el envejecimiento del PVC.

COMPOSITE: Las piscinas de composite están fabricadas de un nuevo material mezcla de madera (harina de madera) y polímeros.



PISCINAS ELEVADAS DE PARED DE ACERO

Piscinas de pared de acero decoración madera MAURITIUS

Piscinas de 132 cm de altura, con liner azul 40/100, perfilería de acero y protectores de inyección. Escalera de seguridad plataforma + 2x3 pedaños y tapiz de suelo de polietileno de 115 g/m².



Código	Dimensiones	Volumen (l)	Filtro Arena	Peso (Kg)	Embalaje	Código Alfanum.	Precio 2020
KITPROV738WO	730 x 375 x 132 cm	28.217	5 m ³ /h	335	120 x 80 x 169	A04	2.704,68
KITPROV618WO	610 x 375 x 132 cm	23.281	5 m ³ /h	270	90 x 80 x 169	A04	2.317,05
KITPROV508WO	500 x 300 x 132 cm	16.210	5 m ³ /h	260	90 x 80 x 169	A04	1.964,19
KITPR558WO	Ø 550 x 132 cm	27.798	5 m ³ /h	243	90 x 80 x 169	A04	2.080,99
KITPR458WO	Ø 460 x 132 cm	19.444	5 m ³ /h	238	90 x 80 x 169	A04	1.725,44
KITPR358WO	Ø 350 x 132 cm	11.250	5 m ³ /h	184	90 x 80 x 169	A04	1.491,13

Piscinas de pared de acero decoración madera PACIFIC

Piscinas de 120 cm de altura, con liner azul 30/100 (modelos 730 y 610 con liner azul 40/100), perfilería de acero, protectores de inyección y escalera de 2x3 pedaños.

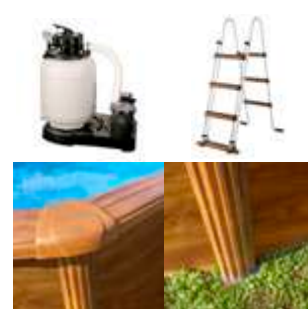

Código	Dimensiones	Volumen (l)	Filtro Arena	Peso (Kg)	Embalaje	Código Alfanum.	Precio 2020
KIT730W	730 x 375 x 120 cm	25.323	4 m ³ /h	287	90 x 80 x 169	A04	2.469,28
KIT610W	610 x 375 x 120 cm	20.893	3 m ³ /h	235	80 x 60 x 169	A04	2.010,76
KIT500W	500 x 300 x 120 cm	14.550	3 m ³ /h	224	80 x 60 x 169	A04	1.688,98
KIT460W	Ø 460 x 120 cm	17.450	3 m ³ /h	172	80 x 60 x 169	A04	1.385,75
KIT350W	Ø 350 x 120 cm	10.102	3 m ³ /h	146	80 x 60 x 169	A04	1.184,68
KIT240W	Ø 240 x 120 cm	4.750	3 m ³ /h	126	80 x 60 x 169	A04	1.063,80

PISCINAS ELEVADAS DE PARED DE ACERO
Piscinas de pared de acero decoración madera SICILIA

Piscinas de 120 cm de altura, con liner azul 30/100, perfilería de acero, protectores de inyección y escalera de 2x3 pedaños.



Código	Dimensiones	Volumen (l)	Filtro Cartucho	Peso (Kg)	Embalaje	Código Alfanum.	Precio 2020
KITPROV503W	500 x 300 x 120 cm	14.550	3,8 m ³ /h	205	80 x 60 x 169	A04	1.443,80
KITPR453W	Ø 460 x 120 cm	17.450	3,8 m ³ /h	149	120 x 80 x 176	A04	1.124,88
KITPR353W	Ø 350 x 120 cm	10.102	3,8 m ³ /h	109	120 x 80 x 176	A04	946,77
KITPR303W	Ø 300 x 120 cm	7.418	3,8 m ³ /h	94	120 x 80 x 161	A04	863,43

Piscinas de pared de acero decoración madera AMAZONIA

Piscinas de 132 cm de altura, con liner azul 40/100, perfilería de acero y protectores de inyección. Escalera de seguridad plataforma + 2x3 pedaños y tapiz de suelo de polietileno de 115 g/m². Viga de acero enterrada de 15x15 cm y sistema de Omegas.



Código	Dimensiones	Volumen (l)	Filtro Arena	Peso (Kg)	Embalaje	Código Alfanum.	Precio 2020
KITPROV7388WO	730 x 375 x 132 cm	28.217	5 m ³ /h	348	120 x 80 x 169	A04	3.278,79
KITPROV6188WO	610 x 375 x 132 cm	23.281	5 m ³ /h	279	90 x 80 x 169	A04	2.773,21

PISCINAS ELEVADAS DE PARED DE ACERO

Piscinas de pared de acero decoración Grafito GRANADA

Piscinas de 132 cm de altura, con liner azul 40/100, perfilería de acero y protectores de inyección. Escalera de seguridad plataforma + 2x3 pedaños y tapiz de suelo de polietileno de 115 g/m². Las piscinas 7388GF y 6188GF se instalan con vigas enterradas.



Código	Dimensiones	Volumen (l)	Filtro Arena	Peso (Kg)	Embalaje	Código Alfanum.	Precio 2020
KITPROV7388GF	730 x 375 x 132 cm	28.217	5 m ³ /h	348	120x80x169	A04	3.279,41
KITPROV6188GF	610 x 375 x 132 cm	23.281	5 m ³ /h	279	90x80x169	A04	2.773,74
KITPROV738GF	730 x 375 x 132 cm	28.217	5 m ³ /h	335	120x80x169	A04	2.570,97
KITPROV618GF	610 x 375 x 132 cm	23.281	5 m ³ /h	270	90x80x169	A04	2.196,71
KITPROV508GF	500 x 300 x 132 cm	16.210	5 m ³ /h	260	90x80x169	A04	1.964,77
KITPR558GF	Ø 550 x 132 cm	27.798	5 m ³ /h	243	90x80x169	A04	2.003,95
KITPR458GF	Ø 460 x 132 cm	19.444	5 m ³ /h	238	90x80x169	A04	1.632,02
KITPR358GF	Ø 350 x 132 cm	11.250	5 m ³ /h	184	1/90x80	A04	1.430,53

Piscinas de pared de acero decoración color blanco HAITI

Piscinas de 132 cm de altura, con liner azul 40/100, perfilería de acero, protectores de inyección. Escalera de seguridad plataforma + 2x3 pedaños y tapiz de suelo de polietileno de 115 g/m².



Código	Dimensiones	Volumen (l)	Filtro Arena	Peso (Kg)	Embalaje	Código Alfanum.	Precio 2020
KITPROV10288	1000 x 550 x 132 cm	56.111	10 m ³ /h	681	120x100x169	A04	4.270,41
KITPROV9188	915 x 470 x 132 cm	43.595	8 m ³ /h	570	120x80x169	A04	3.692,12
KITPROV8188	800 x 470 x 132 cm	37.474	7 m ³ /h	474	120x80x169	A04	3.187,31
KITPROV7388	730 x 375 x 132 cm	28.217	5 m ³ /h	348	120x80x169	A04	2.792,82
KITPROV6188	610 x 375 x 132 cm	23.281	5 m ³ /h	279	90x80x169	A04	2.411,56

PISCINAS ELEVADAS DE PARED DE ACERO
Piscinas de pared de acero decoración color blanco FIDJI

Piscinas de 120 cm de altura, con liner azul 30/100 (modelos 730 y 610 con liner azul 40/100), perifería de acero, protectores de inyección y escalera de seguridad 2x3 pedaños.



Código	Dimensiones	Volumen (l)	Filtro Arena	Peso (Kg)	Embalaje	Código Alfanum.	Precio 2020
KIT810ECO	800 x 470 x 120 cm	33.630	5 m ³ /h	298	90x80x169	A04	2.235,37
KIT730ECO	730 x 375 x 120 cm	25.323	4 m ³ /h	287	90x80x169	A04	1.993,50
KIT610ECO	610 x 375 x 120 cm	20.893	3 m ³ /h	235	80x60x169	A04	1.583,05
KIT500ECO	500 x 300 x 120 cm	14.550	3 m ³ /h	224	80x60x169	A04	1.414,32
KIT550ECO	Ø 550 x 120 cm	24.944	4 m ³ /h	209	80x60x169	A04	1.270,41
KIT460ECO	Ø 460 x 120 cm	17.450	3 m ³ /h	172	80x60x169	A04	1.147,87
KIT350ECO	Ø 350 x 120 cm	10.102	3 m ³ /h	146	80x60x169	A04	1.003,41
KIT300ECO	Ø 300 x 120 cm	7.418	3 m ³ /h	136	80x60x169	A04	951,99
KIT240ECO	Ø 240 x 120 cm	4.750	3 m ³ /h	120	1/80x60	A04	888,49

Piscinas de pared de acero decoración color blanco BORA BORA

Piscinas de 120 cm de altura, con liner azul 30/100 (modelo 613 con liner azul 40/100), perifería de acero, protectores de inyección y escalera de seguridad 2x3 pedaños.



Código	Dimensiones	Volumen (l)	Filtro Cartucho	Peso (Kg)	Embalaje	Código Alfanum.	Precio 2020
KITPROV613	610 x 375 x 120 cm	20.893	3,8 m ³ /h	210	80x60x169	A04	1.455,39
KITPROV503	500 x 300 x 120 cm	14.550	3,8 m ³ /h	205	80x60x169	A04	1.313,87
KITPR453	Ø 460 x 120 cm	17.450	3,8 m ³ /h	149	120x80x176	A04	970,49
KITPR353	Ø 350 x 120 cm	10.102	3,8 m ³ /h	109	120x80x176	A04	813,53
KITPR303	Ø 300 x 120 cm	7.418	3,8 m ³ /h	94	80x40x161	A04	765,52

PISCINAS ELEVADAS DE PARED DE ACERO

Piscinas de pared de acero decoración color blanco ATLANTIS

Piscinas de 132 cm de altura, con liner azul 40/100, perfilería de acero, protectores de inyección. Escalera de seguridad plataforma + 2x3 pedaños y tapiz de suelo de polietileno de 115 g/m².



Código	Dimensiones	Volumen (l)	Filtro Arena	Peso (Kg)	Embalaje	Código Alfanum.	Precio 2020
KITPROV1028	1000 x 550 x 132 cm	56.111	10 m ³ /h	482	1/120x80	A04	4.126,69
KITPROV918	915 x 470 x 132 cm	43.595	8 m ³ /h	466	1/120x80	A04	3.150,46
KITPROV818	800 x 470 x 132 cm	37.474	7 m ³ /h	415	1/120x80	A04	2.683,44
KITPROV738	730 x 375 x 132 cm	28.217	5 m ³ /h	348	1/120x80	A04	2.251,93
KITPROV618	610 x 375 x 132 cm	23.281	5 m ³ /h	279	1/90x80	A04	1.932,89
KITPROV508	500 x 300 x 132 cm	16.210	5 m ³ /h	260	1/90x80	A04	1.696,97
KITPR558	Ø 550 x 132 cm	27.798	5 m ³ /h	243	1/90x80	A04	1.763,61
KITPR458	Ø 460 x 132 cm	19.444	5 m ³ /h	238	1/90x80	A04	1.446,85
KITPR358	Ø 350 x 132 cm	11.250	5 m ³ /h	184	1/90x80	A04	1.262,52

Piscinas de pared de acero decoración color blanco LANZAROTE

Piscinas de 90 cm de altura, con liner azul 20/100, sistema overlap y escalera 2x2 pedaños.



Código	Dimensiones	Volumen (l)	Filtro Cartucho	Peso (Kg)	Embalaje	Código Alfanum.	Precio 2020
KITWPR452E	Ø 450 x 90 cm	12.717	2 m ³ /h	56	8/120x80	A04	482,28
KITWPR352E	Ø 350 x 90 cm	7.693	2 m ³ /h	47	8/120x80	A04	403,44
KITWPR302	Ø 300 x 90 cm	6.358	2 m ³ /h	44	8/120x80	A04	385,65

COMPLEMENTOS
Cubiertas de verano para piscinas elevadas de madera

Cubiertas de verano fabricadas en Polietileno y de espesor 400 µ.



Forma Piscina	Modelo Piscina	Cubierta Verano	Código Alfanum.	Precio 2020
REDONDAS	LILI	787057	A04	79,35
	VANILLE	779524	A04	118,32
	VIOLETTE	784799	A04	198,92
OVALADAS	GRENADE	779530	A04	125,64
	CANNELLE	779532	A04	129,87
	SAFRAN	784800	A04	193,38
	VERMELA	786634	A04	283,73
	SEVILLA	786636	A04	367,80
	AVILA	786637	A04	514,91
CUADRADAS Y RECTANGULARES	CARRA	788920	A04	80,40
	MARBELLA	788453	A04	90,09
	EVORA	788921	A04	209,04
	BRAGA	788922	A04	284,06
	ANISE	786640	A04	268,94
	MINT	786641	A04	387,83
	CARDAMON	786642	A04	463,83

Cubiertas de invierno para piscinas elevadas de madera

 Cubiertas de invierno fabricadas en Polietileno y de espesor 580 g/m².

Forma Piscina	Modelo Piscina	Cubierta Invierno	Código Alfanum.	Precio 2020
REDONDAS	LILI	787058	A04	242,10
	VANILLE	779525	A04	274,95
	VIOLETTE	784801	A04	402,36
OVALADAS	GRENADE	779531	A04	291,11
	CANNELLE	786754	A04	355,80
	SAFRAN	779537	A04	469,01
	VERMELA	621103	A04	582,21
	SEVILLA	621104	A04	760,12
	AVILA	786639	A04	1.051,70
CUADRADAS Y RECTANGULARES	CARRA	788925	A04	204,00
	MARBELLA	788452	A04	237,58
	EVORA	788926	A04	496,65
	BRAGA	788927	A04	533,21
	ANISE	778040	A04	503,04
	MINT	778041	A04	721,09
	CARDAMON	778042	A04	853,31

COMPLEMENTOS

Cubiertas de verano para piscinas elevadas de pared de acero

Cubiertas isotérmicas fabricadas en Polietileno y de espesor 180 µ.

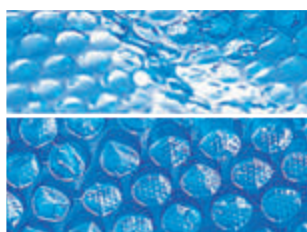

Código	Dimensiones cubierta	Para piscina ovalada	Para piscina redonda	Código Alfanum.	Precio 2020
CPROV1020	995 x 545 cm	1000 x 550 cm	-	A04	170,83
CPROV915	910 x 460 cm	915 x 470 cm	-	A04	130,39
CPROV810	805 x 460 cm	810 x 470 cm	-	A04	113,34
CPROV730	725 x 370 cm	730 x 375 cm	-	A04	92,57
CPROV610	605 x 370 cm	610 x 375 cm	-	A04	68,29
CPROV510	485 x 335 cm	500 x 350 cm	-	A04	55,01
CPROV505	495 x 295 cm	500 x 300 cm	-	A04	47,46
CPR650	Ø635 cm	-	Ø 640	A04	117,35
CPR550	Ø545 cm	-	Ø 550	A04	91,80
CV450	Ø455 cm	-	Ø 460 / Ø 450	A04	58,36
CPR400	Ø395 cm	-	Ø 400	A04	49,07
CV350	Ø345 cm	-	Ø 350	A04	38,83
CV300	Ø295 cm	-	Ø 300	A04	28,90
CV250	Ø245 cm	-	Ø 240	A04	22,96

Cubiertas de invierno para piscinas elevadas de pared de acero

Cubiertas de invierno fabricadas en Polietileno y de espesor 120 g/m².



Código	Dimensiones cubierta	Para piscina ovalada	Para piscina redonda	Código Alfanum.	Precio 2020
CIPROV1001	1115x660 cm	1000x550	-	A04	144,39
CIPROV911	1030x560 cm	915x470	-	A04	110,86
CIPROV821	930x560 cm	800x470	-	A04	103,11
CIPROV731	820x460 cm	730x375	-	A04	78,46
CIPROV611	680x460 cm	610x375	-	A04	69,18
CIPROV501	610x410 cm	500x300	-	A04	48,68
CIPR651	Ø730 cm	-	Ø 640	A04	110,46
CIPR551	Ø640 cm	-	Ø 550	A04	75,67
CIPR451	Ø540 cm	-	Ø 460 / Ø 450	A04	64,58
CIPR401	Ø480 cm	-	Ø 400	A04	49,70
CIPR351	Ø440 cm	-	Ø 350	A04	44,02
CIPR301	Ø380 cm	-	Ø 300	A04	36,89
CIPR241	Ø330 cm	-	Ø 240	A04	33,29

COMPLEMENTOS

Cubiertas de verano para piscinas elevadas de composite

Cubiertas isotérmicas fabricadas en Polietileno y de espesor 400 µ.

Código	Dimensiones cubierta	Ovalada	Redonda	Rectangular	Código Alfanum.	Precio 2020
CVKPCO80	753 x 333	758 x 338	-	-	A04	281,96
CVKPCO66	613 x 333	618 x 338	-	-	A04	225,27
CVKPCO52	473 x 333	478 x 338	-	-	A04	176,94
CVKPCO41	Ø 361	-	Ø 366	-	A04	126,84
CVKPCOR60	560 x 280	-	-	606 x 326	A04	203,75
CVKPCOR28	275 x 275	-	-	326 x 326	A04	111,02

Cubiertas de invierno para piscinas elevadas de composite

Cubiertas isotérmicas fabricadas en Polietileno y de espesor 580 g/m².

Código	Dimensiones cubierta	Ovalada	Redonda	Rectangular	Código Alfanum.	Precio 2020
CIKPCO80	828 x 408	804 x 386	-	-	A04	467,67
CIKPCO66	688 x 408	664 x 386	-	-	A04	393,90
CIKPCO52	548 x 408	524 x 386	-	-	A04	222,63
CIKPCO41	Ø 480	-	Ø 410	-	A04	287,89
CIKPCOR60	640 x 360	-	-	606 x 326	A04	329,92
CIKPCOR28	360 x 360	-	-	326 x 326	A04	242,87

Mini
New

Bomba de calor ideal para calentar piscinas elevadas de hasta 20 m³. Ofrece una eficiencia óptima y un consumo de energía reducido en comparación con otros sistemas de calefacción de piscinas elevadas. No necesita bypass.

- Funciona a una temperatura exterior mínima de + 12°C.
- Gas refrigerante R32, más ecológico.
- Cuerpo de acero galvanizado.
- Conexiones 32 y 38 mm.
- Suministrado con enchufe y protección de 30 mA.

	Código	Emb. Standard	Peso Kg Standard	Volumen m³ Standard	Código Alfanum.	Precio 2020
Mini 25 hasta 10 m³	71245	-	-	10	A04	406,12
Mini 45 hasta 16 m³	71258	-	-	16	A04	553,75

COMPLEMENTOS

Mantas protectoras

Mantas protectoras fabricadas en Poliéster y de espesor 110 g/m² (espesor código MPF509 de 4,5 mm).



Código	Dimensiones cubierta	Para piscina ovalada	Para piscina redonda	Código Alfanum.	Precio 2020
MPROV1100	1100x600	1000x550	-	A04	161,56
MPROV915	950x500	915x470	-	A04	121,48
MPROV810	825x500	810x470	-	A04	99,81
MPROV730	750x400	730x375	-	A04	80,01
MPROV610	625x400	610x375	-	A04	68,42
MPROV500	525x325	500x300	-	A04	58,37
MPR650	650x650	-	Ø 640	A04	94,99
MPR550	550x550	-	Ø 550	A04	73,27
MPR450	450x450	-	Ø 460 / Ø 450	A04	51,65
MPR400	400x400	-	Ø 350 / Ø 400	A04	43,63
MPR350	500x500	-	Ø 350 / Ø 300	A04	36,35
MPR250	250x250	-	Ø 240	A04	23,00
MPF509	9x50x50	-	-	A04	12,69
MPF509GY	7,5x50x50	-	-	A04	19,89

Liners

Fabricados en PVC, color azul y con dos sistemas de instalación, colgante (SC) ó overlap (OV).



Liner Azul



Sistema colgante (SC)



Sistema overlap (OV)

Código	Dimensiones liner	Espesor	Sistema	Código Alfanum.	Precio 2020
FPR558	Ø550 x 132 cm	40/100	SC	A04	411,72
FPR458	Ø460 x 132 cm	40/100	SC	A04	280,83
FPR358	Ø350 x 132 cm	40/100	SC	A04	206,79
FPR551	Ø550 x 120 cm	40/100	SC	A04	364,14
FPR451	Ø460 x 120 cm	40/100	SC	A04	250,97
FPR352	Ø350 x 120 cm	40/100	SC	A04	183,02
FPR301	Ø300 x 120 cm	40/100	SC	A04	171,62
FPR241	Ø240 x 120 cm	40/100	SC	A04	137,86
FPR354	Ø350 x 90 cm	30/100	SC	A04	165,30
FSP450	Ø450 x 90 cm	20/100	OV	A04	105,76
FSP400	Ø400 x 90 cm	20/100	OV	A04	92,34
FSP350	Ø350 x 90 cm	20/100	OV	A04	72,02
FSP300	Ø300 x 90 cm	20/100	OV	A04	61,50
FWPR30	Ø300 x 65 cm	20/100	OV	A04	51,71
FPROV1028	1000 x 550 x 132 cm	40/100	SC	A04	878,56
FPROV918	915 x 470 x 132 cm	40/100	SC	A04	604,64
FPROV818	800 x 470 x 132 cm	40/100	SC	A04	563,45
FPROV738	730 x 375 x 132 cm	40/100	SC	A04	464,13
FPROV618	610 x 375 x 132 cm	40/100	SC	A04	402,81
FPROV707	700 x 450 x 120 cm	40/100	SC	A04	562,94
FPROV627	625 x 375 x 120 cm	40/100	SC	A04	478,33
FPROV5071	500 x 350 x 120 cm	40/100	SC	A04	434,00
FPROV507	500 x 310 x 120 cm	40/100	SC	A04	406,80
FPROV915	915 x 470 x 120 cm	40/100	SC	A04	577,76
FPROV810	810 x 470 x 120 cm	40/100	SC	A04	536,98
FPROV730	730 x 375 x 120 cm	40/100	SC	A04	429,71
FPROV610	610 x 375 x 120 cm	40/100	SC	A04	374,11
FPROV500	500 x 300 x 120 cm	40/100	SC	A04	300,41

COMPLEMENTOS
Escaleras

Código	Tipo	Altura	Peldaños	Código Alfanum.	Precio 2020
ES1213	De seguridad	134 cm	Plataforma + 2x3 peldaños	A04	135,03
ET1213	Standard	134 cm	Plataforma + 2x4 peldaños	A04	120,27
AR11680	Standard Inox	142 cm	Plataforma + 2x4 peldaños	A04	361,09
AR109	Tipo Tijera	98 cm	2x2 peldaños	A04	52,64

ES1213-ET1213

AR11680

AR109
Monoblocs de filtración para piscinas de acero

Monoblocs compactos, fáciles de instalar y utilizar y con prefiltro incorporado. El filtro FA6100 está certificado con la norma francesa NF P 90-318 que garantiza que cumplen con las normativas de seguridad establecidas.

FA6100

FS500

FS320

FS400

Código	Diámetro	Caudal (l/h)	Potencia bomba	Carga de Arena (Kg)	Válvula - Posiciones	Código Alfanum.	Precio 2020
FA6100	Ø600 mm	10.000	485 W / 0,66 CV	± 130 Kg	6	A04	720,59
FS550 New	Ø500 mm	10.000	750 W / 1 CV	± 85 Kg	5	A04	498,00
FS500	Ø500 mm	8.000	550 W / 0,75 CV	± 85 Kg	5	A04	488,85
FS400	Ø400 mm	6.000	230 W / 0,31 CV	± 40 Kg	5	A04	287,73
FS320	Ø320 mm	4.000	180 W / 0,24 CV	± 20 Kg	5	A04	268,31

COMPLEMENTOS

Skimmers

	Descripción	Código	Código Alfanum.	Precio 2020
	Skimmer + boquilla de impulsión. Color blanco.	AR100	A04	41,12
	Skimmer + boquilla de impulsión. Color arena.	AR100W	A04	41,12
	Skimmer + boquilla de impulsión. Color gris.	AR100G	A04	41,12

Filtros de cartucho

	Código	Caudal (l/h)	Potencia bomba	Cartucho	Código Alfanum.	Precio 2020
	AR125	3.800	70 W	AR82	A04	165,46
	AR124	3.800	70 W	AR82	A04	135,48
	AR121E	2.000	72 W	AR86	A04	113,98

	Descripción	Código	Código Alfanum.	Precio 2020
	Cartucho para AR125 / 124 / 118	AR82	A04	14,67
	Cartucho para AR121 / 118	AR86	A04	10,75
	Cartucho para AR11806	AR89	A04	9,66
Cartucho Tipo A para piscina autoportante	AR79	A04	6,75	

REPUESTOS

Reparador Liner y PVC

Kit reparación Liner
Kit reparador PVC
Film reparador PVC

Código	Emb. Standard	Peso Kg Standard	Volumen m ³ Standard	Código Alfanum.	Precio 2020
40080	24	-	-	A04	5,10
V12	50	-	-	A04	3,32
AR202	96	-	-	A04	2,85



40080



V12



AR202

Cesto para skimmer

Cesto para skimmer
Compuerta para Skimmer
Junta doble para Skimmer
Junta doble para Skimmer +
2 juntas de válvula de retorno
10 filtros de skimmer

Código	Emb. Standard	Peso Kg Standard	Volumen m ³ Standard	Código Alfanum.	Precio 2020
AR500	6	-	-	A04	8,47
AR501	12	-	-	A04	8,74
AR502	12	-	-	A04	11,29
AR521	12	-	-	A04	16,42
40045	10	-	-	A04	13,57



AR500



AR501



AR502



AR521



40045

Boquilla de impulsión

Boquilla de impulsión

Código	Emb. Standard	Peso Kg Standard	Volumen m ³ Standard	Código Alfanum.	Precio 2020
AR503	6	-	-	A04	12,75



Tapa conexión manguera limpiafondos

Tapa conexión de manguera

Código	Emb. Standard	Peso Kg Standard	Volumen m ³ Standard	Código Alfanum.	Precio 2020
AR505	8	-	-	A04	9,27



REPUESTOS

Manómetro



Manómetro 0-3 bar

Código	Emb. Standard	Peso Kg Standard	Volumen m ³ Standard	Código Alfanum.	Precio 2020
AR506	8	-	-	A04	15,40

Válvula apertura/cierre Ø38-Ø32



Válvula apertura/cierre Ø38-Ø32

Código	Emb. Standard	Peso Kg Standard	Volumen m ³ Standard	Código Alfanum.	Precio 2020
AR512	12	-	-	A04	10,20

Zuncho universal



Zuncho universal

Código	Emb. Standard	Peso Kg Standard	Volumen m ³ Standard	Código Alfanum.	Precio 2020
AR508	6	-	-	A04	23,99

Cintaflón y 4 abrazaderas



Cintaflón y 4 abrazaderas

Código	Emb. Standard	Peso Kg Standard	Volumen m ³ Standard	Código Alfanum.	Precio 2020
AR510	24	-	-	A04	12,00

Mangueras



40180 - 40181

Manguera para filtro 4 m - con 2 terminales Ø32 mm

Código	Emb. Standard	Peso Kg Standard	Volumen m ³ Standard	Código Alfanum.	Precio 2020
40181	1	-	-	A04	16,70

Manguera para filtro 4 m - con 2 terminales Ø38 mm

40180	1	-	-	A04	17,62
--------------	---	---	---	-----	--------------

Manguera de conexión 68 cm - Ø38 mm

60222	10	-	-	A04	8,19
--------------	----	---	---	-----	-------------

Manguera de conexión 58 cm - Ø38 mm

60218	10	-	-	A04	8,19
--------------	----	---	---	-----	-------------

Manguera de conexión 36 cm - Ø38 mm

60205	10	-	-	A04	7,12
--------------	----	---	---	-----	-------------

Unión 2 mangueras flotantes Ø 38 mm / 32 mm

40009	12	-	-	A04	1,69
--------------	----	---	---	-----	-------------

2 conectores de unión mangueras Ø38 + 4 abrazaderas Ø38

AR509	10	-	-	A04	11,35
--------------	----	---	---	-----	--------------

2 conectores Ø38-32 mm + 4 abrazaderas Ø38-32 mm metálicas

AR511	10	-	-	A04	11,40
--------------	----	---	---	-----	--------------

Kit de mangueras para piscina elevada

AR2100	1	-	-	A04	69,77
---------------	---	---	---	-----	--------------

Incluye:

- 2 mangueras (Ø38 mm x 4,5 m)
- 1 manguera (Ø38 mm x 1,5 m)
- 1 manguera (Ø38 mm x 0,68 m)
- 1 manguera (Ø38 mm x 0,58 m)
- 1 manguera (Ø38 mm x 0,40 m)
- 7 abrazaderas

40009

AR509



AR511





SPAS Y SAUNAS

- 470 • Nuestra gama de spas
- 471 • Carta de colores del vaso del spa
- 471 • Codificación spas privados con mueble
- 471 • Tipos de revestimiento externo
- 472 • Equipamiento opcional
- 473 • Equipamiento de serie
- 476 • Gama de spas - Gama Ocean Dreams
- 479 • Gama de spas - Gama Essential
- 481 • Gama de spas - Gama Classic
- 482 • Gama de spas - Gama Swimspa
- 484 • Spas privados sin mueble
- 485 • Kits compactos para spas
- 486 • Complementos spas
- 488 • Accesorios
- 491 • Accesorios Pool Jet
- 492 • Accesorios minispas
- 494 • Componentes eléctricos spa / minispa
- 495 • Bombas spas
- 499 • Saunas
- 500 • Accesorios - Saunas

NUESTRA GAMA DE SPAS



Gama Ocean Dreams

Una gama de Spas destinada al usuario más exigente. Spas ergonómicos, con grandes prestaciones y opciones de configuración.



Gama Swimspa

Los swimspas son minipiscinas de uso residencial. Versátiles, potentes y compactos. Uno centro de salud y bienestar disponible durante todo el año.



Gama Essential

La gama Essential busca el equilibrio entre la funcionalidad, prestación y coste.



Gama Commercial

Spas diseñados para espacios de uso comercial, así como gimnasios, centros wellness, hoteles,... Una gran oferta de opciones y acabados que cubre todas las necesidades. Spas acabados en Acrílico así como Mosaico.

CARTA DE COLORES DEL VASO DEL SPA



CODIFICACIÓN SPAS PRIVADOS CON MUEBLE

La estructura del código de los spas de mueble está formada por 10 dígitos. Los 5 primeros dígitos pertenecen al modelo de Spa y los siguientes indican la gama, el revestimiento, el color de los accesorios y los complementos, siendo necesario especificar también el color.

Este sistema de codificación se estructurará de la siguiente forma:

12345	6	7	8	9-10	CL	XX
Modelo Spa	Gama	Tipo Revestimiento	Color Accesorio	Complementos	Variación	Color

Posición de la 1 a la 5: Código de 5 cifras de código estándar

Posición 6: Define la gama de producto

Posición 7: Define el tipo de revestimiento

1	Spa portable mueble Coastal Gris
4	Spa portable sin mueble
E	Spa con estructura para empotrar, versión para kit compacto
B	Mueble Urban Grey
K	Mueble Grafito
P	Mueble Grafito con tornillos
C	Mueble Infinity
R	Mueble Thunder
Q	Mueble Thunder con tornillos
T	Mueble Creek
W	Mueble Butterfly

Posición 8: Define el color de accesorios

3	Inox
---	------

Posición de la 9 a la 10: Define la configuración de opciones

00	Std + Cubierta
05	Std + Cubierta + ECOSpa
20	Std + Cubierta + Lumiplus
21	Std + Cubierta + ECOSpa + Lumiplus
23	Std + Cubierta + Lumiplus + Audio
32	Std + Cubierta + Lumiplus + Barra Inox Mueble
27	Std + Cubierta + Lumiplus + ECOSpa + Barra Inox Mueble
33	Std + Cubierta + Lumiplus + Audio + Barra Inox Mueble
34	Std + Cubierta + Lumiplus + ECOSpa + Audio
35	Std + Cubierta + Lumiplus + ECOSpa + Audio + Barra Inox Mueble
56	Std + Cubierta + Lumiplus + ECOSpa + Audio + Barra Inox Mueble + Wifi Touch Panel
55	Std + Cubierta + Lumiplus + ECOSpa + Aislamiento Nórdico + Audio + Barra Inox Mueble + Wifi Touch Panel
0J	Std + Cubierta + Lumiplus + EcoSpa + Barra Inox Mueble + Blue Connect Plus

TIPOS DE REVESTIMIENTO EXTERNO

Grafito



Coastal Gris

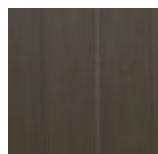

Thunder



Creek



Butterfly



Urban Grey



Infinity

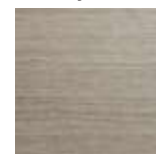

Hasta fin de existencias

EQUIPAMIENTO OPCIONAL

Aislamiento térmico EcoSpa



EcoSpa es uno de los mejores sistemas de aislamiento térmico que existen actualmente en el mercado. Este sistema global consigue minimizar las pérdidas de calor por convección y por conducción y aprovechar el calor generado por el propio calentador y por las bombas que se encuentran dentro del spa. Las paredes tienen un aislamiento exclusivo de espuma de poliuretano de 30 mm de espesor. Una robusta subestructura de ABS de plástico aislante en la base del spa, garantiza una perfecta estanqueidad. Finalmente, una cobertura isotérmica de 100 a 130 cm de grosor ofrece un aislamiento más reforzado.

Todos estos elementos reducen al mínimo la pérdida de calor y maximizan la recuperación del calor generado por las instalaciones del spa, reduciendo el consumo energético hasta un 67%. Con ECOSpa, el consumo para mantener el agua a 38° con una temperatura ambiente de 20° es de 6,48 kW/h, mientras que sin este sistema, es de 19,52 kW/h.

Opción EcoSpa

Nordic Insulation System

NORDIC
INSULATION
SYSTEM



NORDIC INSULATION SYSTEM es el sistema de aislamiento diseñado para ambientes fríos que permite mejorar la eficiencia energética de su Spa.

El sistema Nordic Insulation System se compone de un material aislante de 10 mm que está compuesto por 5 capas. Esta capa de aislante, va ubicada en los laterales y en las curvas del mismo mueble, creando una cámara de aire aislante en su interior. Las 5 capas son de:

- Aluminio.
- Burbuja RC9 + Polietileno de Baja Densidad (doble capa).
- Espuma FONPEX Polietileno No reticulada (20 kg/m³).
- Burbuja RC9 + Polietileno de Baja Densidad (doble capa).
- Aluminio.

Este sistema representa una mejora respecto al clásico ECOSpa ya que minimiza las zonas de fuga de la temperatura y optimiza el rendimiento energético del Spa en situaciones extremas de temperatura.

Diferencia entre sistema EcoSpa y Nordic Insulation en imágenes de contraste térmico:

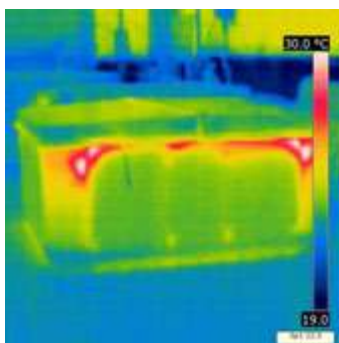

Spa con ECOSpa

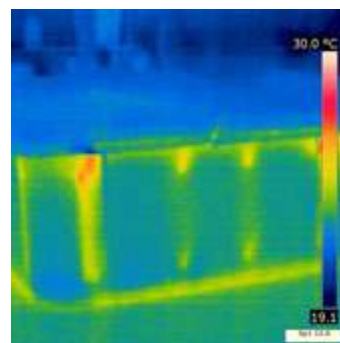

Spa con Nordic Insulation System

Wi-Fi Touch panel



El Panel de control Wifi Touch Panel de Balboa, es una aplicación para su dispositivo inteligente (Android™ o iPhone®) que le permite acceder a su Spa a través de internet, en cualquier lugar; tanto si está en su casa o en cualquier otro lugar, sólo necesitará una conexión 3G, 4G o WiFi para acceder a controlar su Spa a través de su móvil o tablet.

Con la aplicación Wifi Touch Panel, puede asegurarse de que su Spa estará listo cada vez que desee tomar un baño. En lugar de salir a la calle y presionar los botones del panel, la aplicación le permite iniciar la bañera y el cambiar las configuraciones de su Spa desde su móvil o tableta.

La aplicación proporciona una interfaz de control total para que pueda establecer la temperatura, activación de bombas de masaje e incluso en ciclos de filtración.

EQUIPAMIENTO OPCIONAL

Lumiplus + Sistema de Audio Bluetooth, disponible sólo para spas portables con mueble



Los tratamientos naturales son una de las principales fuentes de salud del spa. La Cromoterapia y la Musicoterapia, complementan a la perfección el baño de hidromasaje.

La Cromoterapia es la técnica natural que se basa en el uso de los colores para ayudar tanto a la mente como al cuerpo a encontrar su equilibrio natural en el nivel físico, mental y emocional. Con la opción Lumiplus se añaden 5 focos de LEDs a su spa para que pueda disfrutar de un sistema de iluminación ambiental espectacular, con la proyección del color deseado a través de los 5 focos de LEDS, eligiendo qué color crea el mejor ambiente en cada momento.

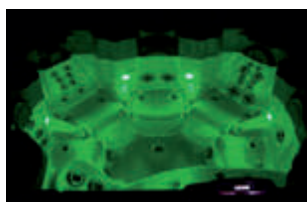

El Sistema de Audio Bluetooth permite la reproducción de música desde cualquier móvil, mp4 o equipo de audio, a través de una simple conexión Bluetooth, sin ningún tipo de cable, con una cobertura de 7 metros de distancia. Ahora sí que puede hacer de su spa un verdadero centro de relax, salud y belleza.

La gama Advance dispone de un sistema de Audio Bluetooth 4.1 compuesto por 4 altavoces externos, un subwoofer interno y un receptor Bluetooth.

La gama Essential dispone de un sistema de Audio Bluetooth 2.1 compuesto por 2 altavoces externos, un subwoofer interno y un receptor Bluetooth.

Opción Lumiplus + Sist. Audio Bluetooth

Blue Connect Plus



Disfruta de tu baño de hidromasaje con tranquilidad

Blue Connect analiza la calidad del agua y te indica qué productos químicos son necesarios para el mantenimiento del baño de hidromasaje.

Siéntate y relájate. Gracias a Blue Connect tu baño de hidromasaje está al alcance de la mano.

Controla tu baño de hidromasaje desde cualquier lugar con el analizador de agua conectado y la aplicación gratuita Blue Connect.

EQUIPAMIENTO DE SERIE

Electrónica Balboa, de serie en todos los spas portables



AstralPool sólo usa sistemas de control de nueva generación marca BALBOA, proveedor líder de controles electrónicos para bañeras de hidromasaje y spas. Los Spas portables incorporan una electrónica diferente según la gama de producto:

Estas características aumentan más si cabe la fiabilidad, facilidad de instalación y facilidad de uso de los controles.



- Ocean Dreams: se entrega con una botonera táctil que incorpora todas las funcionalidades del Spa tanto a nivel de funcionamiento como programación.



- Essential: se entregan con una botonera analógica que incluye el control de todos los componentes y programación a través del sistema.

EQUIPAMIENTO DE SERIE

Sistema de desinfección de ozono



El ozono es "oxígeno activo", elemento especial de la naturaleza. El ozono es un oxidante potente y, a diferencia de los productos químicos tradicionales, no deja residuos nocivos, y cuando ha hecho su trabajo, se convierte simplemente en oxígeno de nuevo. Además, está probada su eficacia contra las bacterias y los hongos.

AstralPool fabrica spas que ofrecen un rendimiento de alta calidad, y proporciona generador de ozono integrado de serie en todos los spas portables. Los beneficios del ozonizador son múltiples: el spa gozará de un agua más segura, más limpia, pura, libre de cloraminas, trihalometanos y otros derivados de colores, con un alto potencial de Redox. Una alta claridad y control de las algas con una menor concentración de sustancias químicas.

Un spa con agua purificada con ozono es una de las experiencias más agradables de la relajación y la hidroterapia.

Sistema de desinfección ultravioleta

Los Spas equipados con el sistema Ultravioleta, disponen de un sistema de desinfección basado en la tecnología UV, que gracias a la lámpara Ultravioleta (UV), destruye las bacterias existentes en el agua. Las ventajas del sistema Ultravioleta se resumen en:

- Asegura el agua fresca, limpia y clara.
- Desinfección del agua de manera eficiente y segura.
- El cloro combinado es degradado por la luz UV -C.
- Protege el agua de los gérmenes.
- Mantiene controlada la formación de moho, bacterias y algas.
- Puede reducir el uso de cloro y otros productos químicos hasta en un 80 %.
- Evita el olor a cloro y evita la irritación de la piel y los ojos (ojos rojos).
- Es más respetuoso con el medio ambiente que los métodos tradicionales.

Con este sistema, su Spa disfrutará de un sistema limpio y automático que eliminará las bacterias, moho y algas, y protegerá de gérmenes su Spa sin ningún tipo de mantenimiento.

Aroma disponible solo para Spas de la gama Ocean Dreams



La Aromaterapia ofrece las propiedades terapéuticas de los aromas puros para un tratamiento natural y es un complemento importante para ayudar a restablecer nuestro equilibrio y armonía.

Los olores no dejan a nadie indiferente. Traen a nuestra mente emociones, recuerdos e ideas. ¡Aumente el efecto relajante de su baño añadiendo una fragancia!

GAMA DE SPAS

Comparativa de los modelos

	GAMA OCEAN DREAMS						GAMA ESSENTIAL			GAMA CLASSIC		GAMA SWIMSPA			
MODELOS	Pure	New'Art	Evolution	Atlántida 70	Pacific 70	Ocean 70	Select-E	Emotion-E	Equilibre-E	Maguana	Pianosa	Swimspa Dual	Swimspa Mediterránea	Swimspa Creta	Swimspa Compact
Código	68450	68449	32474	62399	69130	69863	76894	69122	73076	SPA-346L	SPA-412GREY	69126	64414	67203	69128
Información general															
Dimensiones cm (± 2 cm)	220 x 220 x 78	220 x 220 x 78	233 x 233 x 91	216 x 216 x 90	216 x 216 x 90	216 x 167 x 74	216 x 216 x 90	216 x 216 x 90	216 x 167 x 74	220 x 220 x 96	210 x 156 x 84	575 x 230 x 138	500 x 230 x 138	400 x 230 x 138	400 x 230 x 138
Posiciones (Asientos / Tumbonas)	4 (4 / -)	5 (3 / 2)	5 (3 / 2)	5 (3 / 2)	6 (5 / 1)	3 (1 / 2)	6 (5 / 1)	5 (3 / 2)	3 (1 / 2)	5 (3 / 2)	3 (2 / 1)	1 Vertical + 3 (2 / 1)	3 (2 / 1)	3 (2 / 1)	1 Vertical
Mueble Grafito	-	-	•	•	•	•	•	•	Infinity	Antracita	Antracita	-	-	-	-
Mueble Coastal Gris	-	-	-	-	-	-	-	-	-	-	-	•	•	•	•
Mueble Thunder	-	-	Opcional	Opcional	Opcional	Opcional	Opcional	Opcional	Opcional	-	-	-	-	-	-
Mueble Creek	-	-	Opcional	Opcional	Opcional	Opcional	-	-	-	-	-	-	-	-	-
Mueble Butterfly	-	-	Opcional	Opcional	Opcional	Opcional	-	-	-	-	-	-	-	-	-
Mueble Solid surface	•	•	-	-	-	-	-	-	-	-	-	-	-	-	-
Sin mueble	-	-	Opcional	Opcional	Opcional	Opcional	Opcional	Opcional	Opcional	-	-	Opcional	Opcional	Opcional	Opcional
Opciones															
Aislamiento térmico EcoSpa	Opcional	Opcional	Opcional	Opcional	Opcional	Opcional	Opcional	Opcional	Opcional	-	-	Opcional	Opcional	Opcional	Opcional
Nordic Insulation	Opcional	Opcional	Opcional	Opcional	Opcional	Opcional	-	-	-	-	-	-	-	-	-
Sistema Audio Bluetooth	Opcional (Sist. 4.1)	Opcional (Sist. 4.1)	Opcional (Sist. 4.1)	Opcional (Sist. 4.1)	Opcional (Sist. 4.1)	Opcional (Sist. 4.1)	Opcional (Sist. 2.1)	Opcional (Sist. 2.1)	Opcional (Sist. 2.1)	-	-	Opcional (Sist. 4.1)	Opcional (Sist. 4.1)	Opcional (Sist. 4.1)	Opcional (Sist. 4.1)
Sistema Iluminación LED Lumiplus	•	•	•	•	•	•	-	-	-	-	-	•	•	•	•
Jets acero inoxidable	•	•	•	•	•	•	•	•	•	•	•	•	•	•	•
Barra acero inoxidable	-	-	•	•	•	•	-	-	-	-	-	•	•	•	•
Wi-Fi Touch panel	Opcional	Opcional	Opcional	Opcional	Opcional	Opcional	-	-	-	-	-	-	-	-	-
Blue Connect Plus	-	-	Opcional	Opcional	Opcional	Opcional	-	-	-	-	-	Opcional	Opcional	Opcional	Opcional
Configuraciones															
Número de jets	27	28	54	52	50	42	50	28	26	64	19	15 + 5 Turbo Jets + 37 Jets	25 + 5 Turbo jets	48 + 4 Turbo jets	18 + 5 Turbo jets
N.º de boquillas de aire	12	14	16	14	10	-	-	16	-	-	-	-	-	-	-
Cascadas	-	-	1	2	2	-	1	-	-	-	-	-	1	-	-
Reposacabezas	2	3	3	3	3	2	3	3	3	3	3	3	1	3	-
Panel de control digital	1	1	2	1	1	1	1	1	1	1	1	3	2	2	2
Ozonizador	-	-	-	-	-	-	•	•	-	•	•	-	-	-	-
Ultravioleta	•	•	•	•	•	•	-	-	-	-	-	Sí	Sí	Sí	Sí
Aromaterapia	•	•	•	•	•	•	-	-	-	-	-	-	-	-	-
Cromoterapia	5 LEDs + Ilum. Pestaña	5 LEDs + Ilum. Pestaña	5 LEDs + Ilum. Pestaña	5 LEDs + Ilum. Pestaña	5 LEDs + Ilum. Pestaña	5 LEDs + Ilum. Pestaña	1 Foco LED	1 Foco LED	1 Foco LED	1 Foco LED	1 Foco LED	5 LEDs + Ilum. Pestaña	5 LEDs + Ilum. Pestaña	5 LEDs + Ilum. Pestaña	5 LEDs + Ilum. Pestaña
Estructura y Cubierta															
Estructura metálica alta resistencia	•	•	•	•	•	•	•	•	•	•	•	•	•	•	•
Base ABS aislante	•	•	•	•	•	•	•	•	•	•	•	•	•	•	•
Cubierta isotérmica	•	•	•	•	•	•	•	•	•	•	•	•	•	•	•
Equipamiento técnico															
Bomba de filtración	250 W	250 W	250 W	250 W	250 W	250 W	250 W	250 W	-	240 W	240 W	250 W + 250 W	250 W	250 W	250 W
Bomba de masaje	1,8 kW / 2,5 CV	1,8 kW / 2,5 CV	2 x 2,2 kW / 3 CV	2 x 1,8 kW / 2,5 CV	2 x 1,8 kW / 2,5 CV	2,2 kW / 3 CV	2 x 1,8 kW / 2,5 CV	1 x 1,8 kW / 2,5 CV	1 x 2,2 kW / 3 CV, 2 Vel.	2 x 2,2 kW / 3 CV	1 x 1,4 kW / 2 CV	3 x 2,2 kW / 3 CV + 2,2 kW / 3 CV	3 x 2,2 kW / 3 CV	3 x 2,2 kW / 3 CV	3 x 2,2 kW / 3 CV
Bomba soplante	1150 W	1150 W	400 W	400 W	400 W	-	-	400 W	-	-	-	-	-	-	-
Calentador eléctrico	3 kW	3 kW	3 kW	3 kW	3 kW	3 kW	3 kW	3 kW	3 kW	3 kW	2 kW	3 kW	3 kW	3 kW	3 kW
Consumo eléctrico y capacidad															
Potencia requerida Low Amp (W)	3.280 W	3.280 W	5.200 W	4.400 W	4.400 W	3.280 W	3.870 W	3.400 W	3.460 W	7.500 W	4.700 W	9.500 W	7.000 W	7.000 W	7.000 W
Potencia requerida (A) a 230 V	14,3 A	14,3 A	22,6 A	19,1 A	19,1 A	14,3 A	16,8 A	14,8 A	15,0 A	30 A	15 A	41,3 A	30,4 A	30,4 A	30,4 A
Conexión 230 V o 400 V III	•	•	•	•	•	•	•	•	•	230 V	230 V	•	•	•	•
Capacidad de agua (litros)	975 l	975 l	1.610 l	1.138 l	1.138 l	780 l	930 l	930 l	700 l	1.600 l	800 l	6.780 l	8.500 l	6.000 l	6.000 l
Peso del spa (Vacío / Lleno)	450 kg / 1.425 kg	450 kg / 1.425 kg	378 kg / 1.988 kg	327 kg / 1.227 kg	327 kg / 1.465 kg	229 kg / 1.009 kg	330 kg / 1.310 kg	327 kg / 1.257 kg	229 kg / 929 kg	360 kg / 1.960 kg	220 kg / 1.020 kg	1.379 kg / 8.159 kg	1.177 kg / 9.677 kg	1.177 kg / 7.177 kg	1.150 kg / 7.150 kg

GAMA DE SPAS - GAMA OCEAN DREAMS

Pure - Código 68450



COLOR BLANCO (44)
MUEBLE SOLID SURFACE



FICHA TÉCNICA	
Dimensiones en cm (± 2cm)	220 x 220 x 78
Posiciones (asientos / tumbonas)	4 (4 / -)
Jets + boquillas soplantes	27 + 12
Potencia máxima Low Amp - (A) a 230 V	3.280 W - 14,3 A

La codificación del spa con las opciones se genera con la tabla inicial, página 447.

Opciones:

- ECOSpa
- Audio Bluetooth 4.1
- Nordic Insulation
- Wi-Fi Touch panel
- Blue Connect Plus

Descripción	Código	Código Alfanum.	Precio 2020
PURE Mueble Solid Surface Blanco + PureLine + ECOSpa	68450SS336	A06	21.272,00
PURE Mueble Solid Surface Blanco + PureLine + Audio Bluetooth + ECOSpa	68450SS337	A06	22.441,00

New'Art - Código 68449



COLOR BLANCO (44)
MUEBLE SOLID SURFACE



FICHA TÉCNICA	
Dimensiones en cm (± 2cm)	220 x 220 x 78
Posiciones (asientos / tumbonas)	5 (3 / 2)
Jets + boquillas soplantes	28 + 14
Potencia máxima Low Amp - (A) a 230 V	3.280 W - 14,3 A

La codificación del spa con las opciones se genera con la tabla inicial, página 447.

Opciones:

- ECOSpa
- Audio Bluetooth 4.1
- Nordic Insulation
- Wi-Fi Touch panel
- Blue Connect Plus

Descripción	Código	Código Alfanum.	Precio 2020
NEW'ART Mueble Solid Surface Blanco + PureLine + ECOSpa	68449SS336	A06	21.272,00
NEW'ART Mueble Solid Surface Blanco + PureLine + Audio Bluetooth + ECOSpa	68449SS337	A06	22.441,00

GAMA DE SPAS - GAMA OCEAN DREAMS

Evolution - Código 32474



COLOR STERLING (59)
MUEBLE THUNDER

FICHA TÉCNICA

Dimensiones en cm (± 2cm)	233 x 233 x 91
Posiciones (asientos / tumbonas)	5 (3 / 2)
Jets + boquillas soplantes	54 + 16
Potencia requerida Low Amp (W / A) a 230 V	5.200 W / 22,6 A

La codificación del spa con las opciones se genera con la tabla inicial, página 363.

Opciones:

- ECOSpa
- Audio Bluetooth 4.1
- Nordic Insulation
- Wi-Fi Touch panel
- Blue Connect Plus



Descripción	Código	Código Alfanum.	Precio 2020
Estructura Metálica + Jets inoxidables + LumiPlus + Cubierta	32474L4320	A06	14.538,00
Mueble Grafito + Jets inoxidables + Barra Inoxidable + LumiPlus + Cubierta	32474LK332	A06	14.982,00
Mueble Thunder + Jets inoxidables + Barra Inoxidable + LumiPlus + Cubierta	32474LR332	A06	14.982,00
Mueble Creek + Jets inoxidables + Barra Inoxidable + LumiPlus + Cubierta	32474LT332	A06	14.982,00
Mueble Butterfly + Jets inoxidables + Barra Inoxidable + LumiPlus + Cubierta	32474LW332	A06	14.982,00

Atlantida 70 - Código 62399



COLOR STERLING (59)
MUEBLE GRAPHITE

FICHA TÉCNICA

Dimensiones en cm (± 2cm)	216 x 216 x 90
Posiciones (asientos / tumbonas)	5 (3 / 2)
Jets + boquillas soplantes	52 + 14
Potencia requerida Low Amp (W / A) a 230 V	4.400 W / 19,1 A

La codificación del spa con las opciones se genera con la tabla inicial, página 363.

Opciones:

- ECOSpa
- Audio Bluetooth 4.1
- Nordic Insulation
- Wi-Fi Touch Panel
- Blue Connect Plus



Descripción	Código	Código Alfanum.	Precio 2020
Estructura Metálica + Jets inoxidables + LumiPlus + Cubierta	62399A4320	A06	11.070,00
Mueble Grafito + Jets inoxidables + Barra Inoxidable + LumiPlus + Cubierta	62399AK332	A06	11.509,00
Mueble Thunder + Jets inoxidables + Barra Inoxidable + LumiPlus + Cubierta	62399AR332	A06	11.509,00
Mueble Creek + Jets inoxidables + Barra Inoxidable + LumiPlus + Cubierta	62399AT332	A06	11.509,00
Mueble Butterfly + Jets inoxidables + Barra Inoxidable + LumiPlus + Cubierta	62399AW332	A06	11.509,00

GAMA DE SPAS - GAMA OCEAN DREAMS

Pacific 70 - Código 69130



COLOR STERLING (59)
MUEBLE THUNDER

FICHA TÉCNICA	
Dimensiones en cm (± 2cm)	216 x 216 x 90
Posiciones (asientos / tumbonas)	6 (5 / 1)
Jets + boquillas soplantes	52 + 10
Potencia máxima Low Amp - (A) a 230 V	4.400 W / 19,1 A

La codificación del spa con las opciones se genera con la tabla inicial, página 363.

- Opciones:
- ECOSpa
 - Audio Bluetooth 4.1
 - Nordic Insulation
 - Wi-Fi Touch panel
 - Blue Connect Plus



Descripción	Código	Código Alfanum.	Precio 2020
Estructura Metálica + Jets inoxidables + LumiPlus + Cubierta	69130A4320	A06	10.843,00
Mueble Grafito + Jets inoxidables + Barra Inoxidable + LumiPlus + Cubierta	69130AK332	A06	11.283,00
Mueble Thunder + Jets inoxidables + Barra Inoxidable + LumiPlus + Cubierta	69130AR332	A06	11.283,00
Mueble Creek + Jets inoxidables + Barra Inoxidable + LumiPlus + Cubierta	69130AT332	A06	11.283,00
Mueble Butterfly + Jets inoxidables + Barra Inoxidable + Lumiplus + Cubierta	69130AW332	A06	11.283,00

Ocean 70 - Código 69863



COLOR BLANCO (44)
MUEBLE THUNDER

FICHA TÉCNICA	
Dimensiones en cm (± 2cm)	216 x 167 x 74
Posiciones (asientos / tumbonas)	3 (1 / 2)
Jets	42
Potencia máxima Low Amp - (A) a 230 V	3.280 W / 14,3 A

La codificación del spa con las opciones se genera con la tabla inicial, página 363.

- Opciones:
- ECOSpa
 - Audio Bluetooth 4.1
 - Nordic Insulation
 - Wi-Fi Touch panel
 - Blue Connect Plus



Descripción	Código	Código Alfanum.	Precio 2020
Estructura Metálica + Jets inoxidables + LumiPlus + Cubierta	69863A4320	A06	8.958,00
Mueble Grafito + Jets inoxidables + Barra Inoxidable + LumiPlus + Cubierta	69863AK332	A06	9.400,00
Mueble Thunder + Jets inoxidables + Barra Inoxidable + LumiPlus + Cubierta	69863AR332	A06	9.400,00
Mueble Creek + Jets inoxidables + Barra Inoxidable + LumiPlus + Cubierta	69863AT332	A06	9.400,00
Mueble Butterfly + Jets inoxidables + Barra Inoxidable + Lumiplus + Cubierta	69863AW332	A06	9.400,00

GAMA DE SPAS - GAMA ESSENTIAL

New

Select E - Código 76894



COLOR STERLING (59)
MUEBLE THUNDER

FICHA TÉCNICA	
Dimensiones en cm (± 2cm)	216 x 216 x 90
Posiciones (asientos / tumbonas)	6 (5 / 1)
Jets	50
Potencia máxima Low Amp - (A) a 230 V	3.870 W / 16,8 A

La codificación del spa con las opciones se genera con la tabla inicial, página 363.

- Opciones:
- ECOSpa
 - Audio Bluetooth 2.1



Descripción	Código	Código Alfanum.	Precio 2020
Estructura Metálica + Jets inoxidables + Cubierta	76894A4300	A06	8.501,00
Mueble Grafito + Jets inoxidables + Barra Inoxidable + Cubierta	76894AP300	A06	8.949,00
Mueble Thunder + Jets inoxidables + Barra Inoxidable + Cubierta	76894AQ300	A06	8.949,00

New

Emotion E - Código 69122



COLOR STERLING (59)
MUEBLE GRAFITO

FICHA TÉCNICA	
Dimensiones en cm (± 2cm)	216 x 216 x 90
Posiciones (asientos / tumbonas)	5 (3 / 2)
Jets + boquillas soplantes	28 + 16
Potencia máxima Low Amp - (A) a 230 V	3.400 W - 14,8 A

La codificación del spa con las opciones se genera con la tabla inicial, página 363.

- Opciones:
- ECOSpa
 - Audio Bluetooth 2.1



Descripción	Código	Código Alfanum.	Precio 2020
Estructura Metálica + Jets inoxidables + Cubierta	69122A4300	A06	7.635,00
Mueble Grafito + Jets inoxidables + Barra Inoxidable + Cubierta	69122AP300	A06	8.197,00
Mueble Thunder + Jets inoxidables + Barra Inoxidable + Cubierta	69122AQ300	A06	8.197,00

GAMA DE SPAS - GAMA ESSENTIAL

New

Equilibre E - Código 73076



FICHA TÉCNICA

Dimensiones en cm (± 2cm)	216 x 167 x 74
Posiciones (asientos / tumbonas)	3 (1 / 2)
Jets	26
Potencia máxima Low Amp - (A) a 230 V	3.400 W - 14,8 A

La codificación del spa con las opciones se genera con la tabla inicial, página 363.

Opciones:

- ECOSpa
- Audio Bluetooth 2.1

Descripción	Código	Código Alfanum.	Precio 2020
Estructura metálica + Jets inoxidable + Cubierta	73076S4300	A06	5.057,00
Mueble Infinity + Jets inoxidable + Cubierta	73076S4300	A06	5.351,00

GAMA DE SPAS - GAMA CLASSIC

New

Maguana - Código SPA-346L



COLOR BLANCO (44)
MUEBLE SINTÉTICO
COLOR GRIS ANTRACITA



Entregado con su escalera

FICHA TÉCNICA

Dimensiones en cm (± 2cm)	220 x 220 x 96
Posiciones (asientos / tumbonas)	5 (3 / 2)
Jets inox de hidromasaje	64
Potencia máxima Low Amp - (A) a 230 V	7.500 W - 30,0 A

Descripción	Código	Código Alfanum.	Precio 2020
Mueble color gris antracita, vaso blanco + Jets inoxidable + 1 LED + Cubierta + Escalera	SPA-346L	A06	5.850,00

New

Pianosa - Código SPA-412GREY



COLOR BLANCO (44)
MUEBLE SINTÉTICO
COLOR GRIS ANTRACITA

- Plug & Play : ¡Instalación fácil y rápida, enchufa el spa y ya está!
- Se integra perfectamente en pequeños espacios.

FICHA TÉCNICA

Dimensiones en cm (± 2cm)	210 x 156 x 84
Posiciones (asientos / tumbonas)	3 (2 / 1)
Jets inox de hidromasaje	19
Potencia máxima Low Amp - (A) a 230 V	4.700 W - 15 A



Entregado con su escalera

Descripción	Código	Código Alfanum.	Precio 2020
Mueble color gris antracita, vaso blanco + Jets inoxidable + 1 LED + Cubierta + Escalera	SPA-412GREY	A06	4.638,00

GAMA DE SPAS - GAMA SWIMSPA

Swimspa Dual - Código 69126



FICHA TÉCNICA	
Dimensiones en cm (± 2cm)	575 x 230 x 138
Posiciones (asientos / tumbonas)	
- Zona natación:	1 Vertical
- Zona spa:	3 (2 / 1)
Jets	
- Zona natación:	37 Jets
- Zona spa:	15+5 Turbo jets
Potencia máxima Low Amp - (A) a 230 V	9.500 W / 41,3 A

La codificación del spa con las opciones se genera con la tabla inicial, página 363.

Opciones:

- ECOSpa
- Audio Bluetooth 4.1
- Blue Connect Plus

Descripción	Código	Código Alfanum.	Precio 2020
Mueble Coastal Gris + Jets inoxidables + LumiPlus + Cubierta	69126A1320	A06	32.992,00
Mueble Urban Grey + Jets inoxidables + LumiPlus + Cubierta	69126AB320	A06	37.513,00
Estructura Metálica + Jets inoxidables + LumiPlus + Cubierta	69126A4320	A06	31.849,00

Swimspa Mediterranea - Código 64414



FICHA TÉCNICA	
Dimensiones en cm (± 2cm)	500 x 230 x 138
Posiciones (asientos / tumbonas)	3 (2 / 1)
Jets	25 jets + 5 Turbo jets + 3 Fountain jets
Potencia máxima Low Amp - (A) a 230 V	7.000 W / 30,4 A

La codificación del spa con las opciones se genera con la tabla inicial, página 363.

Opciones:

- ECOSpa
- Audio Bluetooth 4.1
- Blue Connect Plus

Descripción	Código	Código Alfanum.	Precio 2020
Mueble Coastal Gris + Jets Inoxidables + LumiPlus + Cubierta	64414A1320	A06	28.046,00
Mueble Urban Grey + LumiPlus Color Blanco	64414AB320	A06	29.746,00
Estructura Metálica + Jets inoxidables + LumiPlus + Cubierta	64414A4320	A06	26.783,00
Empotrable para Kit + Jets inoxidables + LEDS Color + Panel control digital + Cubierta	65353SE311	A06	25.666,00

El modelo 65353 debe ser suministrado con el kit compacto, código 64972CE001.

GAMA DE SPAS - GAMA SWIMSPA

Swimspa Creta - Código 67203



FICHA TÉCNICA

Dimensiones en cm (± 2cm)	400 x 230 x 138
Posiciones (asientos / tumbonas)	3 (2 / 1)
Jets	48 jets + 4 Turbo jets
Potencia máxima Low Amp - (A) a 230 V	7.000 W / 30,4 A

La codificación se genera con la tabla inicial, página 363.

Opciones:

- ECOSpa
- Audio Bluetooth 4.1
- Blue Connect Plus



Descripción	Código	Código Alfanum.	Precio 2020
Mueble Coastal Gris + Jets Inoxidables + LumiPlus + Cubierta	67203A1320	A06	21.334,00
Mueble Urban Grey + LumiPlus Color Blanco	67203AB320	A06	24.976,00
Estructura Metálica + Jets inoxidable + LumiPlus + Cubierta	67203A4320	A06	20.481,00
Empotrable para kit + Jets inoxidable + LEDS Color + Panel control digital + Cubierta	67587SE311	A06	19.272,00

El modelo 65587 debe ser suministrado con el kit compacto, código 64972CE001.

Swimspa Compact - Código 69128



FICHA TÉCNICA

Dimensiones en cm (± 2cm)	400 x 230 x 138
Posiciones (asientos / tumbonas)	1 Vertical
Jets	18+5 Turbo Jets
Potencia máxima Low Amp - (A) a 230 V	7.000 W / 30,4 A

La codificación se genera con la tabla inicial, página 363.

Opciones:

- ECOSpa
- Audio Bluetooth 4.1
- Blue Connect Plus



Descripción	Código	Código Alfanum.	Precio 2020
Mueble Coastal Gris + Jets Inoxidables + LumiPlus + Cubierta	69128A1320	A06	21.108,00
Mueble Urban Grey + LumiPlus Color Blanco	69128AB320	A06	24.735,00
Estructura Metálica + Jets inoxidable + LumiPlus + Cubierta	69128A4320	A06	20.204,00
Empotrable para kit + Jets inoxidable + LEDS Color + Panel control digital + Cubierta	69129SE311	A06	18.862,00

El modelo 69129 debe ser suministrado con el kit compacto, código 64972CE001.

Nos reservamos el derecho de modificar, total y parcialmente, las características de nuestros productos y el contenido de este documento sin previo aviso.

SPAS PRIVADOS SIN MUEBLE

New

Thalassa E Inground - Código 78678



COLOR BLANCO (44)



FICHA TÉCNICA

Dimensiones (± 2 cm)	216 x 216 x 90
Jets	34
Desagüe	1
Panel control electrónico	Sí
Posiciones (Asientos / Tumbonas)	6 (5 / 1)
Capacidad de Agua	930 l
Peso Spa vacío/lleno	327 kg / 1.257 kg
Reposacabezas	3
Cubierta	Sí
Proyector LED cromoterapia	Sí
Jets	Acero Inoxidable
Cascada	No
Estructura metálica	Sí

Descripción	Código	Código Alfanum.	Precio 2020
Foco + Panel control digital	78678SE310	A06	7.573,00
Foco + Panel control digital + cubierta	78678SE311	A06	8.082,00

El Spa deberá suministrarse necesariamente con el kit de filtración cód. 41993CE000 o 41993CE001.

New

Evolution 70 Inground - Código 49722



COLOR PERLA CAMEO (72)



FICHA TÉCNICA

Dimensiones (± 2 cm)	233 x 233 x 90
Jets + boquillas soplantes	52 + 16
Desagüe	1
Panel control electrónico	2
Posiciones (Asientos / Tumbonas)	5 (3 / 2)
Capacidad de Agua	1.610 l
Peso Spa vacío/lleno	378 Kg / 1.988 Kg
Reposacabezas	3
Cubierta	Sí
Proyector LED cromoterapia	Sí
Jets	Acero Inoxidable
Aromaterapia	No
Cascada	No
Estructura metálica	Sí

Descripción	Código	Código Alfanum.	Precio 2020
Standard + Foco + Panel control digital	49722SE310	A06	9.737,00
Standard + Foco + Panel control digital + Cubierta	49722SE311	A06	10.264,00

El Spa deberá suministrarse necesariamente con el kit de filtración cód. 49849CE000.

SPAS PRIVADOS SIN MUEBLE

Ronda 30 - Código 49859



COLOR PERLA CAMEO (72)



FICHA TÉCNICA

Dimensiones	Ø 205 (± 2 cm)
Jets + boquillas	20 + 10
Desagüe	1
Panel de control digital	Si
Posiciones (Asientos / Tumbonas)	5 (5 / 0)
Capacidad de Agua	780 l
Peso Spa vacío/lleno	307 kg - 1.445 kg
Foco LED cromoterapia	Sí
Jets	Acero Inoxidable
Estructura metálica	Sí
Cubierta	Opcional

Descripción	Código	Código Alfanum.	Precio 2020
Standard + Foco + Panel control digital	49859SE310	A06	7.862,00
Standard + Foco + Panel control digital + Cubierta	49859SE311	A06	9.096,00

El Spa deberá suministrarse necesariamente con el kit de filtración cód. 41993CE000 o 41993CE001.

KITS COMPACTOS PARA SPAS

Kit compacto para Thalassa E, Baltic, Inca y Ronda 30



Código	Ozonizador	Mando digital	Peso compacto	Volumen embalaje	Volumen máx. spa	Bomba de masaje	Cód. Alfanum.	Precio 2020
41993CE000		•	60 kg	2,05 m ³	1000 l	2,2 kW	A06	3.157,00
41993CE001	•	•						3.519,00

Código	Filtro (mm)	Bomba filtración	Bomba soplante	Calefac. electr.	VOLTAJE	Potencia requerida	Largo x ancho x alto
41993	500	0,6 kW 7000 l/h	0,9 kW	3 kW	230 V o 400 V III	3852 W / 16,7 A*	115 x 75 x 105 mm

* Consumo en Low Amp. a 230 V.

Kit compacto para Swimspa Mediterranea



Código	Ozonizador	Panel de control digital	Cromoterapia	Peso compacto	Volumen embalaje	Volumen máx. spa	Bomba de masaje	Cód. Alfanum.	Precio 2020
64972CE001	•	•	•	70 kg	2,05 m ³	8500 l	3 x 2,2 kW / 3 CV	A06	5.211,00

Código	Filtro (mm)	Bomba filtración	Calefac. electr.	Votaje	Potencia requerida	Largo x ancho x alto
64972	500	0,6 kW 7000 l/h	3 kW	230 V o 400 V III	7352 W / 31,9 A*	114 x 100 x 112 mm

* Consumo en Low Amp. a 230 V.

COMPLEMENTOS SPAS

- + Limpieza de espacios reducidos y de partes concretas de la piscina
- + Limpiafondos manual simple y eficaz. Sin ninguna conexión
- + Los residuos aspirados quedan retenidos en su propio filtro de acero inox.

Spa Wand



Filtro de acero



2 boquillas de limpieza



Soporte mural



Tipo de piscinas	
Tipo	Piscinas enterradas privadas y piscinas fuera de suelo con paredes rígidas, spas, escaleras, rebosaderos y bloques de filtración
Formas	Todo tipo de formas
Fondos	Todo tipo
Revestimientos	Gresite, liner, casco de poliéster, PVC armado, hormigón pintado
Generalidades	
Fuente de energía	Limpiafondos manual
Instalación	Por el usuario
Tipo de residuos aspirados	Polvo, insectos, gravilla, hojas...
Características técnicas	
Dimensiones del limpiafondos (L x An x Al)	7 x 7 x 144 cm
Dimensiones del embalaje (L x An x Al)	8 x 9 x 146 cm
Peso del limpiafondos (cabezal)	1,2 kg

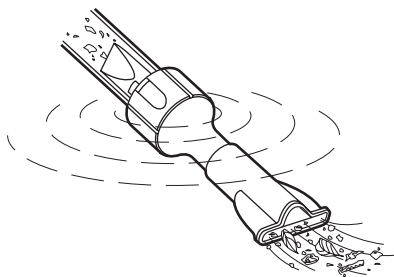

Boquilla plana: ideal para aspirar los residuos que están en la superficie o suspendidos en el agua.

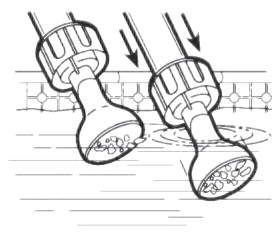
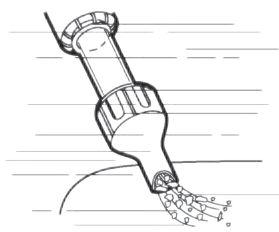

Boquilla de doble uso: para limpiar los residuos del fondo y otra para los de la superficie.

Spa Wand

Código	Emb. Standard	Peso Kg Standard	Volumen m ³ Standard	Código Alfanum.	Precio 2020
W9320018	12	-	-	Z01	66,00

COMPLEMENTOS SPAS



Cubiertas para spas

Cubierta Spa THALASSA
Cubierta Spa BALTIC 40 / OCEAN 40
Cubierta Spa RONDA 30
Cubierta Spa INCA

Código	Emb. Standard	Peso Kg Standard	Volumen m ³ Standard	Código Alfanum.	Precio 2020
17139	1	17	0,40	A04	1.775,00
42345	1	16	0,36	A04	1.512,00
51288	1	15	0,27	A04	1.635,00
23193	1	17	0,40	A04	1.456,00



Recoge cubiertas

Soporte metálico. Facilita la manipulación de la cubierta.

Código	Emb. Standard	Peso Kg Standard	Volumen m ³ Standard	Código Alfanum.	Precio 2020
28462	1	10	0,118	A04	486,00

Escaleras de acceso al Spa

Escalera madera sintética Graphite
Escalera Basic color coastal gris
Escalera Swimspace
Escalera madera sintética Thunder
Escalera madera sintética Creek

Código	Emb. Standard	Peso Kg Standard	Volumen m ³ Standard	Código Alfanum.	Precio 2020
42002CLOK	1	15	0,09	A04	628,00
60194	1	5	0,07	A04	284,00
56918CLO1	1	35	0,59	A04	2.612,00
42002CLOR	1	15	0,09	A04	628,00
42002CLOT	1	15	0,09	A04	628,00



42002CLOK



60194



56918CLO1

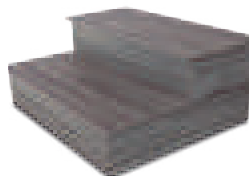

42002CLOR

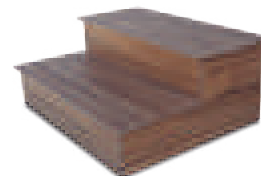

42002CLOT



Sombrilla para spa color Cameo con LED

Sombrilla para spa color Cameo con LED

Código	Emb. Standard	Peso Kg Standard	Volumen m ³ Standard	Código Alfanum.	Precio 2020
60220	2	15	2	A04	1.676,00



Soporte acceso spa portable

Soporte acceso spa portable

Código	Emb. Standard	Peso Kg Standard	Volumen m ³ Standard	Código Alfanum.	Precio 2020
60226	2	8	0,95	A04	997,00

Limpia filtros de cartucho spa

Limpia filtros de cartucho spa

Código	Emb. Standard	Peso Kg Standard	Volumen m ³ Standard	Código Alfanum.	Precio 2020
60197	1	2	0,04	A04	454,00



COMPLEMENTOS SPAS

Depósito de compensación de poliéster

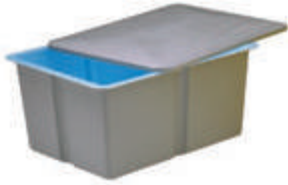

Para compensar el volumen de agua desplazado por el rebosadero en los Spas de uso público.

	Código	Emb. Standard	Peso Kg Standard	Volumen m ³ Standard	Código Alfanum.	Precio 2020
Capacidad 1.000 litros (162x122x83 cm)	11372	1	10,0	1,750	A04	1.291,00
Capacidad 2.000 litros (204x160x75 cm)	27865	1	15,0	3,081	A04	1.705,00

Depósito de compensación de polietileno



Con 1.000 litros de capacidad, para compensar el volumen de agua desplazado por el rebosadero en los Spas de uso público.

	Código	Emb. Standard	Peso Kg Standard	Volumen m ³ Standard	Código Alfanum.	Precio 2020
158x92x95 cm	17144	1	10,0	1,750	A04	1.916,00

Posibilidades de vasos de compensación según el modelo de spa:

Código	Vaso de compensación	Modelo de spa
11372	Depósito de 1.000 litros de poliéster	Casiopea, Formentera, Venecia, Coliseum, Odisea 20, Mirage 40
17144	Depósito de 1.000 litros de polietileno	
27865	Depósito de 2.000 litros de poliéster	Olympia, Wellmax, Casiopea, Formentera, Venecia, Coliseum, Odisea 20, Mirage 40, Tokyo 70

ACCESORIOS

Jet regulable 2¹/₂"



Con regulación de la proporción agua/aire de salida. Diámetro de entrada de agua de 50 mm y diámetro entrada de aire de 32 mm. Caudal 4 m³/hora. Presión 0,8 a.t.m.

Código	Emb. Standard	Peso Kg Standard	Volumen m ³ Standard	Código Alfanum.	Precio 2020
32641	12	7,625	0,028	A04	35,80

Jet rosca 2"



Diámetro de entrada de agua de 50 mm y diámetro entrada de aire de 32 mm. Caudal 4 m³/hora. Presión 0,8 a.t.m.

Código	Emb. Standard	Peso Kg Standard	Volumen m ³ Standard	Código Alfanum.	Precio 2020
33586	12	7,625	0,028	A04	27,56

Jet rosca 2" para liner



Diámetro de entrada de agua de 50 mm y diámetro de entrada de aire de 32 mm. Caudal 4 m³/hora. Presión 0,8 a.t.m.

Código	Emb. Standard	Peso Kg Standard	Volumen m ³ Standard	Código Alfanum.	Precio 2020
70532	12	7,625	0,028	A04	80,99

ACCESORIOS

Sumidero 2"



Con codo para encolar tubería de Ø 50 mm.

Código	Emb. Standard	Peso Kg Standard	Volumen m ³ Standard	Código Alfanum.	Precio 2020
04042	15	4,8	0,028	A04	18,47

Toma de aire regulable



De 1" para la regulación de aire, por sistema Venturi, de los jets.

Código	Emb. Standard	Peso Kg Standard	Volumen m ³ Standard	Código Alfanum.	Precio 2020
04045	25	6,0	0,028	A04	10,48

Colector de agua de 4 salidas



Colector para agua para encolar a tubo de 50 mm, 4 salidas para embridar a manguera de diámetro interior 20 mm.

Código	Emb. Standard	Peso Kg Standard	Volumen m ³ Standard	Código Alfanum.	Precio 2020
33934	25	8,5	0,028	A04	10,38

Colector de agua de 8 salidas



Colector para agua para encolar a tubo de 50 mm, 8 salidas para embridar a manguera de diámetro interior 20 mm.

Código	Emb. Standard	Peso Kg Standard	Volumen m ³ Standard	Código Alfanum.	Precio 2020
33935	25	8,5	0,028	A04	13,94

Distribuidor de aire de 5 salidas para venturi



Distribuidor de aire de 5 salidas para encolar en el Venturi con código 33938. Las salidas son para embridar a manguera flexible de diámetro interior de 10 mm.

Código	Emb. Standard	Peso Kg Standard	Volumen m ³ Standard	Código Alfanum.	Precio 2020
33937	25	8,5	0,028	A04	15,12

Distribuidor de aire de 6 salidas



Distribuidor de aire de 6 salidas para embridar a tubería de 10 mm de diámetro interior y encolar a tubería de 15 mm.

Código	Emb. Standard	Peso Kg Standard	Volumen m ³ Standard	Código Alfanum.	Precio 2020
33936	25	8,5	0,028	A06	11,93

Distribuidor de aire de 10 salidas



Distribuidor de aire de 10 salidas para embridar a tubería de 10 mm de diámetro interior y encolar a tubería de 50 mm.

Código	Emb. Standard	Peso Kg Standard	Volumen m ³ Standard	Código Alfanum.	Precio 2020
35346	25	8,5	0,028	A04	15,26

Los accesorios con acabados inox no son aptos para piscinas con sistemas de electrólisis salina

ACCESORIOS

Boquilla soplante roscada

Para la distribución del aire al SPA, por mediación de la bomba soplante. Caudal de 5,7 a 7,5 m³/h.



Frontal plástico blanco
Frontal acero inoxidable

Código	Emb. Standard	Peso Kg Standard	Volumen m ³ Standard	Código Alfanum.	Precio 2020
27602	80	1,6	0,03	A04	7,61
43440	80	1,6	0,03	A06	11,61

Boquilla soplante para encolar

Para la distribución del aire al SPA, por mediación de la bomba soplante. Caudal de 5,7 a 7,5 m³/h.



Frontal plástico blanco
Frontal acero inoxidable

Código	Emb. Standard	Peso Kg Standard	Volumen m ³ Standard	Código Alfanum.	Precio 2020
28460	80	1,6	0,03	A04	7,61
43441	80	1,6	0,03	A06	11,61

Boquilla soplante Salida Lateral 3/8"

Para la distribución del aire al SPA, por mediación de la bomba soplante. Caudal de 5,7 a 7,5 m³/h.



Frontal plástico blanco
Frontal acero inoxidable

Código	Emb. Standard	Peso Kg Standard	Volumen m ³ Standard	Código Alfanum.	Precio 2020
34318	80	1,6	0,03	A04	9,06
43442	80	1,6	0,03	A04	15,71

Boquilla impulsión 2"

Para impulsión y masaje.



Código	Emb. Standard	Peso Kg Standard	Volumen m ³ Standard	Código Alfanum.	Precio 2020
04034	25	5,0	0,028	A04	9,70

Boquilla impulsión de aire regulable

Para distribución de aire mediante la bomba soplante. Caudal máximo 18 m³/h.



Código	Emb. Standard	Peso Kg Standard	Volumen m ³ Standard	Código Alfanum.	Precio 2020
49818	12	4,24	0,021	A04	26,06

Pulsador neumático

Para la puesta en marcha y paro de las funciones de masaje e hidromasaje.



Para máx. 15 m
Para máx. 7 m simple
Para máx. 7 m simple, con rosca

Código	Emb. Standard	Peso Kg Standard	Volumen m ³ Standard	Código Alfanum.	Precio 2020
04047	20	0,5	0,028	A04	90,07
04048	40	1,6	0,028	A04	42,87
09667	20	0,5	0,028	A04	92,39

ACCESORIOS POOL JET

Tubo de plástico

Para señal neumática desde pulsador hasta interruptor Ø interior 3,5 mm.

Código	Emb. Standard	Peso Kg Standard	Volumen m ³ Standard	Código Alfanum.	Precio 2020
04054	50	3,33	0,006	A04	0,83



Jet rotatorio de un chorro

Caudal de 2 a 2,5 m³/h.

Código	Emb. Standard	Peso Kg Standard	Volumen m ³ Standard	Código Alfanum.	Precio 2020
20297	25	3,33	0,028	A04	54,19



Jet rotatorio de dos chorros

Caudal de 2 a 2,5 m³/h.

Código	Emb. Standard	Peso Kg Standard	Volumen m ³ Standard	Código Alfanum.	Precio 2020
20296	25	3,83	0,028	A04	54,19



Cuerpo jet rotatorio

Para piscina de liner

Código	Emb. Standard	Peso Kg Standard	Volumen m ³ Standard	Código Alfanum.	Precio 2020
20299	15	3,33	0,028	A04	42,92
63144	12	3,33	0,028	A04	84,00



Jet masaje localizado a instalar, en sustitución de un jet

Compatible con cód. 20295 y 20299. Caudal de 2 a 2,5 m³/h.

Código	Emb. Standard	Peso Kg Standard	Volumen m ³ Standard	Código Alfanum.	Precio 2020
20298	1	0,8	0,001	A04	191,00



Pasamuros de 2 1/2'' para jet rotatorio

Compuesto por: El cuerpo jet, pasamuros de 20 cm, nicho, casquillo roscado, cuerpo frontal. No incluye el jet.

Código	Emb. Standard	Peso Kg Standard	Volumen m ³ Standard	Código Alfanum.	Precio 2020
20295	4	4	0,018	A04	96,00

Los accesorios cromados sólo son aptos para bañeras sin tratamiento químico. No son aptos para piscina

ACCESORIOS MINISPAS

Los accesorios Pool Jet están pensados para aquellas instalaciones que quieren incorporar una zona de hidromasaje en la misma piscina.

Pool Jet 1 Chorro Orientable

Caudal de 2,4 a 3,6 m³/h. Accesorios compatibles con el Pasamuros de 2½" para Pool Jet.

	Código	Emb. Standard	Peso Kg Standard	Volumen m ³ Standard	Código Alfanum.	Precio 2020
Acabado en Inox*	63148	25	3,83	0,028	A04	44,00
Acabado en Blanco	63149	25	3,83	0,028	A04	35,00

Pool Jet 1 Chorro Rotativo

Caudal de 2,4 a 3,6 m³/h. Accesorios compatibles con el Pasamuros de 2½" para Pool Jet.

	Código	Emb. Standard	Peso Kg Standard	Volumen m ³ Standard	Código Alfanum.	Precio 2020
Acabado en Inox*	63150	25	3,83	0,028	A04	54,00
Acabado en Blanco	63151	25	3,83	0,028	A04	45,00

Pool Jet 2 Chorros Rotativo

Caudal de 2,4 a 3,6 m³/h. Accesorios compatibles con el Pasamuros de 2½" para Pool Jet.

	Código	Emb. Standard	Peso Kg Standard	Volumen m ³ Standard	Código Alfanum.	Precio 2020
Acabado en Inox*	63152	25	3,83	0,028	A04	54,00
Acabado en Blanco	63153	25	3,83	0,028	A04	45,00

Pool Jet Nido de Abejas Rotativo

Caudal de 2,4 a 3,6 m³/h. Accesorios compatibles con el Pasamuros de 2½" para Pool Jet.

	Código	Emb. Standard	Peso Kg Standard	Volumen m ³ Standard	Código Alfanum.	Precio 2020
Acabado en Inox*	63154	25	3,83	0,028	A04	54,00
Acabado en Blanco	63155	25	3,83	0,028	A04	45,00

Pasamuros para Pool Jet

Compuesto por: El cuerpo jet recto (20 mm aire x 32 mm agua), pasamuros de 20 cm, nicho, cuerpo frontal. No incluye el jet.

Código	Emb. Standard	Peso Kg Standard	Volumen m ³ Standard	Código Alfanum.	Precio 2020
63146	4	4	0,018	A04	108,00

Los accesorios con acabados inox no son aptos para piscinas con sistemas de electrólisis salina

ACCESORIOS MINISPAS

Sumidero 1¹/₂"

Con codo para encolar tubería Ø 50 mm.



Frontal bronce cromado

Código	Emb. Standard	Peso Kg Standard	Volumen m ³ Standard	Código Alfanum.	Precio 2020
04104	3	7,5	0,028	A04	92,00

Toma de aire regulable

De 3/4", para la regulación de aire, por sistema Venturi de los jets.



Frontal bronce cromado

Frontal plástico blanco

Código	Emb. Standard	Peso Kg Standard	Volumen m ³ Standard	Código Alfanum.	Precio 2020
04108	10	9,0	0,028	A04	50,00
04110	10	3,0	0,028	A04	45,00

Pulsador neumático

Para la puesta en marcha y paro de las funciones de masaje e hidromasaje.



Frontal bronce cromado

Frontal plástico blanco

Código	Emb. Standard	Peso Kg Standard	Volumen m ³ Standard	Código Alfanum.	Precio 2020
04111	10	6,0	0,028	A04	75,00
04113	12	6,0	0,028	A04	55,00

Boquilla soplante

Para la distribución del aire del minispa por mediación de la bomba soplante. Rosca 1/2".



Frontal bronce cromado

Código	Emb. Standard	Peso Kg Standard	Volumen m ³ Standard	Código Alfanum.	Precio 2020
04114	20	7,5	0,028	A04	30,00

Jet 1¹/₄" con dispositivo de retorno

Con dispositivo de retorno a la tubería, del agua retenida en su interior. Con adaptador para conectar a tubería de impulsión de agua y Venturi, para encolar liso interior Ø 32 mm, orientable.



Frontal bronce cromado

Frontal en plástico blanco

Código	Emb. Standard	Peso Kg Standard	Volumen m ³ Standard	Código Alfanum.	Precio 2020
04095	8	12,0	0,028	A04	59,00
04097	12	12,0	0,028	A04	30,00

Jet 1¹/₄"

Con adaptador para conectar a tubería de impulsión de agua y Venturi, para encolar liso interior Ø 32 mm, orientable.



Frontal bronce cromado

Frontal en plástico blanco

Código	Emb. Standard	Peso Kg Standard	Volumen m ³ Standard	Código Alfanum.	Precio 2020
04092	8	10,0	0,028	A04	64,00
04094	24	5,0	0,028	A04	22,00

Los accesorios cromados sólo son aptos para bañeras sin tratamiento químico. No son aptos para piscina



ACCESORIOS MINISPAS

Boquilla impulsión 1 1/4"

Construida en latón cromado
Construida en plástico blanco

Código	Emb. Standard	Peso Kg Standard	Volumen m ³ Standard	Código Alfanum.	Precio 2020
04100	4	15,0	0,028	A04	50,00
04103	4	-	-	A04	12,00

COMPONENTES ELÉCTRICOS SPA / MINISPA

Termostato digital programable

Para realizar las maniobras de paro y marcha de un contactor.



Termostato digital
Sonda termostato

Código	Emb. Standard	Peso Kg Standard	Volumen m ³ Standard	Código Alfanum.	Precio 2020
11288	20	0,5	0,003	A04	348,00
11289	-	-	-	A04	52,00

Equipo electroneumático

Con dos interruptores. Hasta 1,47 kW (2CV).



Código	Emb. Standard	Peso Kg Standard	Volumen m ³ Standard	Código Alfanum.	Precio 2020
04053	2	4,0	0,028	A04	346,00

Interruptor neumático

Para la puesta en marcha y paro de las funciones de masaje e hidromasaje.



Interruptor neumático
Interruptor y presostato neumático
Presostato neumático

Código	Emb. Standard	Peso Kg Standard	Volumen m ³ Standard	Código Alfanum.	Precio 2020
04050	25	1,0	0,028	A04	63,00
11290	6	0,5	0,028	A04	98,00
11291	12	1,0	0,028	A04	65,00

BOMBAS SPAS

Bombas de aire soplantes de uso continuo



El rodete, dotado de pequeñas aletas, gira en el interior del canal lateral provocando que el aire aspirado se comprima y acelere formando remolinos que son arrastrados hacia la boca de salida. No existen partes en contacto entre el rotor y el estator; esto significa que las turbinas no necesitan lubricación ni mantenimiento ordinario.

- Turbinas adecuadas para el funcionamiento continuo.
- Robustez y fiabilidad.
- Equipado con motores de inducción de 50 / 60 Hz, de bajo nivel sonoro y protección IP 54.
- Fácil instalación vertical u horizontal.
- Larga duración. Soporta temperaturas ambiente de hasta 40°C. Aislamiento clase F.
- Aire o gas transportado libre de cualquier contaminación.

Código	Caudal máx. (m³/h)	Presión máx. (mbar)
Monofásicas		
47177	80	130
47179	145	160
47181	210	170
47185	210	220
Trifásicas		
47178	80	130
47180	145	160
47184	210	170
47186	210	220
47187	318	230
47188	318	280

Monofásicas

0,40 KW
0,85 KW
1,20 KW
1,50 KW

Trifásicas

0,40 KW
0,85 KW
1,30 KW
1,60 KW
2,20 KW
3,00 KW

Código	Emb. Standard	Peso Kg Standard	Volumen m³ Standard	Código Alfanum.	Precio 2020
47177	-	-	-	A04	458,00
47179	-	-	-	A04	583,00
47181	-	-	-	A04	705,00
47185	-	-	-	A04	789,00
47178	-	-	-	A04	432,00
47180	-	-	-	A04	583,00
47184	-	-	-	A04	690,00
47186	-	-	-	A04	756,00
47187	-	-	-	A04	947,00
47188	-	-	-	A04	1.057,00

Bomba de uso discontinuo 900 W



0,90 kW Caudal 54 m³/h
a HA de 1,5 m H₂O

Código	Emb. Standard	Peso Kg Standard	Volumen m³ Standard	Código Alfanum.	Precio 2020
19289	1	3,5	0,028	A04	522,00

Bomba de agua



Cuerpo en ABS (25%) y FV (75%). Motor de 0,37 kW (0,5 CV). Protección conexión eléctrica IP-55 24 V 220 V 1~ 50Hz. Conexión aspiración 2" macho. Conexión impulsión 1½" macho.

Código	Emb. Standard	Peso Kg Standard	Volumen m³ Standard	Código Alfanum.	Precio 2020
04091	1	6,0	0,016	A04	475,00

FICHA TÉCNICA

m.c.a.	m³/h
2	16,5
4	14,8
6	12,6
8	10
10	7

BOMBAS SPAS

Bomba de aire de operación discontinua



0,74 kW, caudal de 65 m³/h a 1 m.c.a.
 1,10 kW, caudal de 133 m³/h a 1 m.c.a.

Código	Emb. Standard	Peso Kg Standard	Volumen m ³ Standard	Código Alfanum.	Precio 2020
06862	1	3,5	0,028	103	238,00
06863	1	3,5	0,028	103	244,00

Las fotos de la sauna no muestran el producto estándar (algunos accesorios de la tabla resumen de accesorios pueden haber sido incluidos).
Tenga en cuenta los códigos de los accesorios al hacer el pedido.



Bajo pedido la Sauna St. Moritz está disponible en las siguientes calidades de madera:
- Madera standard: contrachapado de abeto
- Madera del banco: Abichi



Bajo pedido la Sauna Innsbruck está disponible en las siguientes calidades de madera:
- Madera standard: contrachapado de abeto
- Madera del banco: Abichi



SAUNAS

New

Sauna St. Moritz

- Paneles de contrachapado de abeto de 14 mm.
- Bancos de consola y reposa-espalda de Abichi de 21 mm.
- Vidrio transparente seguro de 8 mm.
- Calentador fijado a la pared de sauna Harvia.
- Panel de control táctil de exteriores.
- Luz LED blanca cálida de 3000 K.

Medidas	Código	Calentador	Código Alf.	Precio 2020
180 x 180 x 210	60786	6 kW 230 / 400 3~	A07	8.629,00
220 x 220 x 210	60787	8 kW 230 / 400 3~	A07	10.336,00
260 x 260 x 210	60788	9 kW 230 / 400 3~	A07	11.651,00
300 x 250 x 210	61202	10,5 kW 230 / 400 3~	A07	14.408,00

Código	Emb. Standard	Peso Kg Standard	Volumen m ³ Standard	Código Alf. Alfanum.	Precio 2020
--------	---------------	------------------	---------------------------------	----------------------	-------------

Complementos

Set de accesorios para sauna en acero inoxidable	70443	un.	-	-	A07	223,00
Kit de luces LED RGB con mando a distancia	70445	un.	-	-	A07	646,00
Conjunto de elementos decorativos Salt	70444	m. lin.	-	-	A07	626,00
Calentador oculto	70450	un.	-	-	A07	2.157,00
Pared adicional para calentador oculto	70452	m. lin.	-	-	A07	112,00

New

Sauna Innsbruck

- Paneles de contrachapado de abeto de 14 mm.
- Bancos ergonómicos y reposa-espalda de Abichi de 21 mm.
- Vidrio transparente seguro de 8 mm.
- Calentador fijado a la pared de sauna Harvia.
- Panel de control táctil de exteriores.
- Luz LED blanca cálida de 3000 K.
- Luz LED de techo con cromoterapia opcional.

Medidas	Código	Calentador	Código Alf.	Precio 2020
180 x 180 x 210	60782	6 kW 230/400 3~	A07	8.813,00
220 x 220 x 210	60783	8 kW 230/400 3~	A07	10.945,00
260 x 260 x 210	60784	9 kW 230/400 3~	A07	12.313,00
300 x 250 x 210	61200	10,5 kW 230/400 3~	A07	15.151,00

Código	Emb. Standard	Peso Kg Standard	Volumen m ³ Standard	Código Alf. Alfanum.	Precio 2020
--------	---------------	------------------	---------------------------------	----------------------	-------------

Complementos

Set de accesorios para sauna en acero inoxidable	70443	un.	-	-	A07	223,00
Kit de luces LED RGB con mando a distancia	70445	un.	-	-	A07	646,00
Acabado pared exterior con paneles verticales de contrachapado	Consultar	m. lin.	-	-	A07	Consultar
Conjunto de elementos decorativos Salt	Consultar	un.	-	-	A07	Consultar
Calentador oculto	Consultar	un.	-	-	A07	Consultar
Pared adicional para calentador oculto	Consultar	m. lin.	-	-	A07	Consultar

Las fotos de la sauna no muestran el producto estándar (algunos accesorios de la tabla resumen de accesorios pueden haber sido incluidos).
Tenga en cuenta los códigos de los accesorios al hacer el pedido.



Bajo pedido la Sauna Bella está disponible en las siguientes calidades de madera:

- Madera standard: contrachapado de abeto
- Madera del banco: Thermo Aspen



SAUNAS

New

Sauna Bella

- Paneles de contrachapado de abeto de 14 mm.
- Elementos decorativos curvados Thermo Aspen de 21 mm.
- Bancos de Thermo Aspen de 21 mm.
- Vidrio transparente seguro de 8 mm.
- Calentador de saunas de diseño Harvia.
- Panel de control táctil de exteriores.
- Bol metálico de aromaterapia/sal.
- Luz LED blanca cálida de 3000 K.
- Opción para techo de cristal.

Medidas	Código	Calentador	Código Alf.	Precio 2020
180 x 180 x 210	63400	6,9 kW 230/400 3~	A07	10.743,00
230 x 180 x 210	63401	6,9 kW 230/400 3~	A07	11.927,00
230 x 230 x 210	63402	10,5 kW 230/400 3~	A07	13.470,00
280 x 230 x 210	63403	10,5 kW 230/400 3~	A07	14.878,00

Complementos

	Código	Emb. Standard	Peso Kg Standard	Volumen m³ Standard	Código Alf. num.	Precio 2020
Set de accesorios para sauna en acero inoxidable	70443	un.	-	-	A07	223,00
Kit de luces LED RGB con mando a distancia	70445	un.	-	-	A07	646,00
Acabado pared exterior con paneles verticales de contrachapado	Consultar	m. lin.	-	-	A07	Consultar
Panel de techo de cristal	Consultar	m2	-	-	A07	Consultar
Pasamanos de seguridad del calentador	Consultar	un.	-	-	A07	Consultar

Sauna Lobos

New

- Paneles de contrachapado de abeto de 14 mm.
- Bancos de Abachi de 21 mm.
- Vidrio transparente seguro de 8 mm.
- Calentador exclusivo de sauna Harvia.
- Panel de control táctil de exteriores.
- Luz LED blanca cálida de 3000 K.

Medidas	Código	Calentador	Código Alf.	Precio 2020
134 x 254 x 210	62400S	6 kW 230 / 400 3~	A07	9.364,00
194 x 195 x 210	62401	8 kW 230 / 400 3~	A07	10.309,00
254 x 254 x 210	62402S	9 kW 230 / 400 3~	A07	15.718,00

Complementos

	Código	Emb. Standard	Peso Kg Standard	Volumen m³ Standard	Código Alf. num.	Precio 2020
Set de accesorios para sauna en acero inoxidable	70443	un.	-	-	A07	223,00
Conjunto de elementos decorativos Salt	70444	un.	-	-	A07	626,00
Kit de control remoto para luces LED RGB	70445	un.	-	-	A07	646,00
Acabado pared exterior con paneles verticales de madera	70447	m. lin.	-	-	A07	88,00
Extensión techo	70448	m2	-	-	A07	67,00
Ventana de cristal tintado/transparente	70449	m2	-	-	A07	219,00

Bajo pedido la Sauna Lobos está disponible en las siguientes calidades de madera:

- Madera standard: contrachapado de abeto
- Madera del banco: Abichi

Las fotos de la sauna no muestran el producto estándar (algunos accesorios de la tabla resumen de accesorios pueden haber sido incluidos). Tenga en cuenta los códigos de los accesorios al hacer el pedido.



2 asientos. cód. 70470-70471



4 asientos. cód. 70439-70442

Bajo pedido la Sauna Miramonte está disponible en las siguientes calidades de madera: abeto, thermo aspen, abeto canadiense o cedro rojo.



Bajo pedido la Sauna Classic está disponible en las siguientes calidades de madera: pino blanco, thermo aspen, abeto canadiense o cedro rojo.

Opcional: panel de cristal situado a continuación de la puerta.

SAUNAS

Sauna Miramonte

Sauna Miramonte refleja la excelencia de una sauna finlandesa formada de paneles verticales de madera de pino blanco de alta calidad y suelo con madera de Abachi. Un cristal cubre toda la parte frontal de Miramonte para dejar ver su luz Led interior. Además, incluye 2 bancos con reposacabezas de Abachi y calentador adaptado a cada dimensión.

Código	Medidas (cm)	Calefacción (kW)	Unidad de control	Código Alf.	Precio 2020
70470	200 x 150 x 210	7 kW 230/400V 3~	Pantalla táctil / Exterior	A07	8.036,00
70471	200 x 200 x 210	7 kW 230/400V 3~	Pantalla táctil / Exterior	A07	8.587,00
70439	250 x 200 x 210	9 kW 230/400V 3~	Pantalla táctil / Exterior	A07	9.947,00
70440	250 x 250 x 210	9 kW 230/400V 3~	Pantalla táctil / Exterior	A07	9.703,00
70441	300 x 300 x 210	10,8 kW 230/400V 3~	Pantalla táctil / Exterior	A07	11.040,00
70442	300 x 300 x 210	13,5 kW 230/400V 3~	Pantalla táctil / Exterior	A07	12.667,00

Complementos

Set de accesorios para sauna en acero inoxidable
Set de elementos decorativos en sal
Acabado pared exterior con paneles verticales de madera
Protección pared decorativa hecha de piedras
Kit de control remoto para cromoterapia RGB

Código	Emb. Standard	Peso Kg Standard	Volumen m ³ Standard	Código Alf. Alfanum.	Precio 2020
70443	un.	-	-	A07	223,00
70444	un.	-	-	A07	626,00
70447	m lin.	-	-	A07	88,00
70456	un.	-	-	A07	863,00
70457	un.	-	-	A07	1.642,00

Sauna Classic Select

Sauna Classic esta diseñada con paneles verticales y suelo de madera de abeto. Puerta de cristal con marco de madera, dos asientos ergonómicos para pared y reposacabezas en Abachi. Incluye: Kit accesorios sauna en madera, asientos ergonómicos, reposa-espalda redondeado, calentador con protector premium, luz LED detrás de reposa-espalda.

Código	Medidas (cm)	Calefacción (kW)	Unidad de control	Código Alf.	Precio 2020
70431	150 x 150 x 210	4,5 kW 230/400 3~	Exterior	A07	5.920,00
70432	200 x 150 x 210	6 kW 230/400 3~	Exterior	A07	6.235,00
70433	200 x 200 x 210	6 kW 230/400 3~	Exterior	A07	6.537,00
70455	250 x 200 x 210	8 kW 230/400 3~	Exterior	A07	7.183,00
70434	250 x 250 x 210	9 kW 230/400 3~	Exterior	A07	7.734,00
70436	300 x 250 x 210	10,5 kW 230/400 3~	Exterior	A07	9.241,00
70437	300 x 300 x 210	13,5 kW 230/400 3~	Exterior	A07	11.084,00
70438	400 x 300 x 210	16,5 kW 230/400 3~	Exterior	A07	14.621,00

Complementos

Set de accesorios para sauna en acero inoxidable
Set de elementos decorativos en sal
Kit de control remoto para luces LED RGB
Unidad de control de pantalla táctil para calentador de sauna
Acabado pared exterior con paneles verticales de madera
Extensión techo
Ventada de cristal tintado/transparente
Calentador oculto para sauna hasta 300x250 cm
Calentador oculto para sauna superior 300x250 cm
Pared adicional para calentador oculto
Sistema de dosificación de aroma

Código	Emb. Standard	Peso Kg Standard	Volumen m ³ Standard	Código Alf. Alfanum.	Precio 2020
70443	un.	-	-	A07	223,00
70444	un.	-	-	A07	626,00
70445	un.	-	-	A07	646,00
70446	un.	-	-	A07	866,00
70447	m lin.	-	-	A07	88,00
70448	m ²	-	-	A07	67,00
70449	m ²	-	-	A07	219,00
70450	un.	-	-	A07	2.157,00
70451	un.	-	-	A07	682,00
70452	m lin.	-	-	A07	112,00
70453	un.	-	-	A07	796,00

ACCESORIOS - SAUNAS

Accesorios sauna

Código	Tipo accesorio	Medida	CLASSIC	MIRAMONTE	INNSBRUCK	ST.MORITZ	LOBOS	BELLA	Precio 2020
70443	Set de accesorios para sauna en acero inoxidable	un.	Opcional	Opcional	Opcional	Opcional	Opcional	Opcional	223,00
70444	Conjunto de elementos decorativos Salt	un.	Opcional	Opcional	Opcional	Opcional	Opcional	-	626,00
70445	Kit de luces LED RGB con mando a distancia	un.	Opcional	Opcional	Opcional	Opcional	Opcional	Opcional	646,00
70446	Unidad de control de pantalla táctil para calentador de sauna	un.	Opcional	Standard	Standard	Standard	Standard	Standard	866,00
70447	Acabado pared exterior con paneles verticales de madera	m. lin.	Opcional	Opcional	Opcional	Opcional	Opcional	Opcional	88,00
70448	Extensión techo	m ²	Opcional	Opcional	Opcional	Opcional	Opcional	Opcional	67,00
70449	Ventana de cristal tintado/transparente	m ²	Opcional	Opcional	Opcional	Opcional	Opcional	Opcional	219,00
70450	Calentador oculto para sauna hasta 300x250 cm	un.	Opcional	Opcional	Opcional	Opcional	Opcional	-	2.157,00
70451	Calentador oculto para sauna superior 300x250 cm	un.	Opcional	Opcional	Opcional	Opcional	Opcional	-	682,00
70452	Pared adicional para calentador oculto	m. lin.	Opcional	Opcional	Opcional	Opcional	Opcional	-	112,00
70453	Sistema de dosificación de aroma	un.	Opcional	Opcional	Opcional	Opcional	Opcional	Opcional	796,00
70456	Protección pared decorativa hecha de piedras	un.	Opcional	Opcional	Opcional	Opcional	Opcional	-	863,00
70457	Kit RGB de cromoterapia con mando a distancia	un.	Opcional	Opcional	Opcional	Opcional	Opcional	-	1.642,00
-	Segundo lado totalmente de cristal	m ²	-	-	-	-	Opcional	Opcional	Consultar
-	Panel de techo de cristal	m ²	Opcional	Opcional	Opcional	Opcional	Opcional	Opcional	Consultar
-	Pasamanos de seguridad del calentador	un.	Standard	Opcional	Standard	Standard	Standard	Opcional	Consultar

Alfanumérico de descuento: A07.

Standard: incluido con el código de la sauna.

Opcional: código adicional.

N/A: no disponible.



70443



70444



70446



70447



70450
70451



70453



70456



70457



Segundo lado
totalmente de cristal



Pasamanos de seguridad
del calentador

ACCESORIOS - SAUNAS

Calentador Saunas



	Código	Emb. Standard	Peso Kg Standard	Volumen m ³ Standard	Código Alfanum.	Precio 2020
Calentador Vega BC 4,5Kw Controles Incl.	61387	1	-	-	A07	485,00
Calentador Vega BC 4,5Kw para Panel Dig	61388	1	-	-	A07	396,00
Calentador Vega BC 6Kw Controles Incl.	61389	1	-	-	A07	506,00
Calentador Vega BC 6Kw para Panel Dig	61390	1	-	-	A07	404,00
Calentador Vega BC 8Kw Controles Incl.	60323	1	-	-	A07	530,00
Calentador Vega BC 8Kw para Panel Dig	60325	1	-	-	A07	428,00
Calentador Vega BC 9Kw Controles Incl.	60324	1	-	-	A07	540,00
Calentador Vega BC 9Kw para Panel Dig	60326	1	-	-	A07	442,00

Panel digital



Control de luz, control de temperatura, control de tiempo de funcionamiento, puesta en marcha retardada, protección IP-34.

	Código	Emb. Standard	Peso Kg Standard	Volumen m ³ Standard	Código Alfanum.	Precio 2020
Panel digital	56780	1	-	-	A07	434,00

Generadores de vapor Harvia Helix



Incluyen panel de control y sensor de temperatura.

	Código	Emb. Standard	Peso Kg Standard	Volumen m ³ Standard	Código Alfanum.	Precio 2020
Generador de vapor Harvia Helix 4,5 kW	61400	1	-	-	A07	2.138,00
Generador de vapor Harvia Helix 6 kW	61401	1	-	-	A07	2.246,00
Generador de vapor Harvia Helix 9 kW	61402	1	-	-	A07	2.432,00
Generador de vapor Harvia Helix 11 kW	60327	1	-	-	A07	2.540,00
Generador de vapor Harvia Helix 15 kW	61403	1	-	-	A07	2.776,00

Generadores de vapor Harvia Helix Pro

Incluyen panel de control, sensor de temperatura, válvula automática de descarga y bomba de fragancias.

	Código	Emb. Standard	Peso Kg Standard	Volumen m ³ Standard	Código Alfanum.	Precio 2020
Generador de vapor Harvia Helix Pro 22 kW	61404	1	-	-	A07	6.281,00
Auto Clean Valve Harvia	60328	1	-	-	A07	168,00



CALEFACCIÓN Y DESHUMIDIFICACIÓN

- 504 • Soluciones calefactoras para piscinas
- 508 • Bombas de calor aire-agua de instalación en el exterior
- 513 • Bombas de calor aire-agua de instalación en el interior
- 515 • Bombas de calor aire-agua de instalación en el exterior
- 516 • Enfriadoras aire-agua de instalación exterior o interior
- 517 • Intercambiadores de calor eléctricos
- 518 • Intercambiadores de calor agua-agua
- 521 • Deshumificadoras

Nueva app:

AstralPool Toolbox



Descárguese esta nueva app donde podrá consultar qué bomba de calor y deshumectadora se adapta mejor a su piscina.

SOLUCIONES CALEFACTORAS PARA PISCINAS

Equipar una piscina con una solución calefactora significa libertad frente a los caprichos meteorológicos y ampliar el periodo de uso. Bombas de calor, calentadores eléctricos, intercambiadores de calor... la gama de productos AstralPool® permite que todo el mundo disfrute del agua a una temperatura ideal constante.

Parámetros para elegir un sistema calefactor

Para definir un sistema adecuado para una piscina, necesitas conocer su volumen (en m³), el periodo de uso deseado y la temperatura (en °C) que deberá alcanzar el agua de la piscina.

Estos sencillos parámetros te permitirán calcular el sistema calefactor correctamente y te garantizarán el máximo confort a un coste más bajo. La elección del equipo calefactor también depende de la fuente de energía que se vaya a utilizar.

TABLA COMPARATIVA DE VALORES

	Bombas de calor	Calentadores eléctricos	Intercambiadores de calor
			
SOLUCIÓN	Autónoma, específica de la piscina	Autónoma, específica de la piscina	Acoplada a la calefacción doméstica
ENERGÍA UTILIZADA	Renovable	Electricidad	Fuente de calefacción doméstica (gas, gasóleo, electricidad, renovable, etc.)
COSTE DE USO	€	€€€	€ a €€€
INVERSIÓN	€€	€	€
VENTAJAS	Económico Eficiente	Instalación sencilla Rápido incremento de la temperatura	Rápido incremento de la temperatura (si es una caldera de gas/gasóleo) Compatible con todos los sistemas de calefacción
USOS	Todas las piscinas descubiertas o cubiertas	Spas y piscinas usados en viviendas de fin de semana o vacacionales	Piscinas cubiertas y descubiertas próximas a la caldera de la vivienda

¿Qué tipo de descongelación?

Cuando la temperatura exterior es baja, el evaporador tenderá a congelarse, lo que reduce su eficiencia: por ello, se debe retirar este hielo. Hay 2 tipos de descongelación:

- **Descongelación mediante ventilación o descongelación económica**

El circuito de refrigeración se detiene durante unos minutos. Solo funciona el ventilador, obligando a que el aire exterior descongele de forma natural.

Este tipo de descongelación es idónea para todas las piscinas al aire libre (uso estacional).

- **Descongelación mediante inversión de ciclo o descongelación intensiva**

Se revierte el circuito de refrigeración: se usa el calor del agua de la piscina para descongelar el evaporador. Esto permite el funcionamiento con temperaturas bajas.

UN SERVICIO DE CALIBRADO DISPONIBLE PARA AYUDARTE

Visita el configurador AstralPool en nuestro sitio web: www.astralpool.com.

SOLUCIONES CALEFACTORAS PARA PISCINAS

¿Cómo se compara el rendimiento de las bombas de calor?

Para comparar el rendimiento de distintas bombas de calor es fundamental comparar la potencia suministrada y el coeficiente de rendimiento. Dos valores principales caracterizan el rendimiento de las bombas de calor: su potencia y su coeficiente de rendimiento.

- **La potencia**, expresada en kW, indica la cantidad de calor transferida al agua.

Varía en función de tres condiciones a las que está expuesta la bomba de calor durante su uso: temperatura del aire exterior, humedad del aire exterior y temperatura del agua en la piscina.

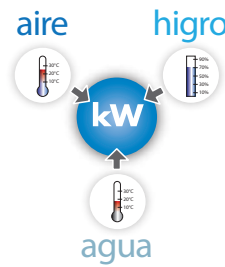

- **El coeficiente de rendimiento (COP)** es el ratio entre la potencia suministrada al agua de la piscina y el consumo energético de la bomba de calor.

Por ejemplo, un coeficiente de rendimiento de 4 significa que por 1 kWh consumido en el contador, el calor suministra 4 veces más energía al agua de la piscina (es decir, 4 kWh).

Por lo tanto, cuanto mayor es el coeficiente de rendimiento, más eficiente es el sistema.

Potencia (kW)

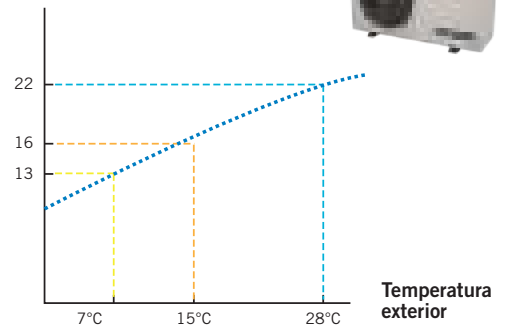

Coficiente de rendimiento

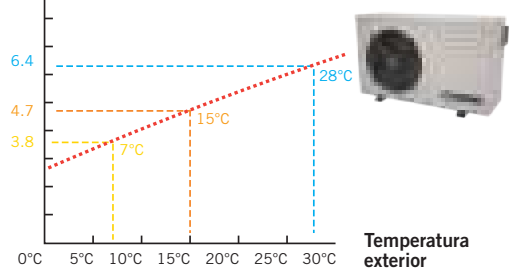

Recomendaciones para instalar una bomba de calor de piscina

Un sistema de bomba de calor incluye partes "móviles" (compresor, ventilador, etc.), que pueden generar vibraciones que se acumulan.

Para evitar o reducir las molestias, deben respetarse unas pocas reglas durante la instalación:

- Dar preferencia a los espacios abiertos (evitar esquinas o patios interiores), porque las ondas sonoras generadas en todos los lados del sistema rebotan en las superficies próximas.
- No instales el sistema debajo o frente a una ventana.
- En relación con las propiedades vecinas:
 - instala el sistema lo más alejado posible de los límites de la propiedad.
 - El ventilador no debería estar dirigido a las propiedades vecinas.



SOLUCIONES CALEFACTORAS PARA PISCINAS

Tecnología Full Inverter

La Tecnología Inverter permite a la bomba de calor modificar su potencia en función de la temperatura del agua de la piscina y de las condiciones climáticas.

Por lo tanto, se activa para lograr la mejor eficiencia energética con el menor nivel de ruido.

3 modos de funcionamiento:

1. *Silent*: Ideal para mantener la temperatura o para la noche

- La bomba de calor funciona con una potencia aplicada baja
- El compresor funciona a velocidades bajas para minimizar el consumo energético
- Nivel de ruido más bajo y COP más alto

2. *Smart*: Uso normal

- El compresor usa de forma inteligente los intervalos de velocidades altas y bajas
- Menor ruido y consumo energético

3. *Powerful*: ideal para empezar la temporada o para funcionar en condiciones de frío

- La bomba de calor funciona con una potencia aplicada alta
- El compresor funciona a velocidades elevadas para calentar la piscina más rápido
- Máxima potencia de calefacción

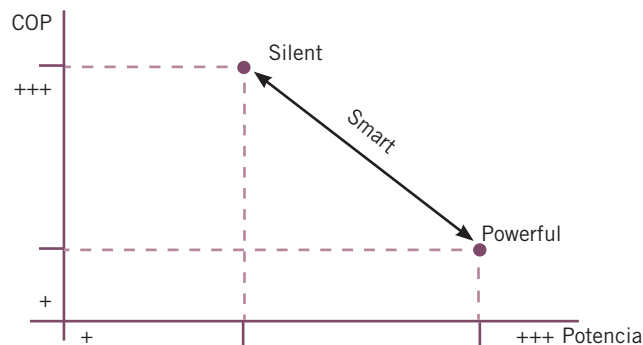

Soplado vertical

El soplado vertical del aire suele ser adecuado para espacios pequeños, ya que es necesaria una zona reducida libre alrededor de la unidad.

Modo calor/fresco automático

La bomba de calor pasará automáticamente de modo calor a fresco para estabilizar la temperatura en el valor deseado.

Soft Starter

Cuando no hay inversor (en las unidades de alta potencia), el Soft Starter evita picos de corriente cuando se pone en marcha la bomba de calor, evitando así que salte el fusible/interruptor principal y garantizando la viabilidad de los componentes.

SOLUCIONES CALEFACTORAS PARA PISCINAS

Bomba de calor

Las bombas de calor ofrecen una solución que es tanto ecológica como fácil de instalar, todo ello con unos costes de uso muy competitivos. Como dispositivos termodinámicos, transfieren las calorías (el calor) presente en el aire al agua de la piscina para lograr un menor consumo energético.

Ideal para piscinas de obra, la gama AstralPool® está disponible en varios modelos que son adecuados para todo tipo de piscinas.

Bombas de calor para piscinas privadas y públicas.

TABLA COMPARATIVA DE BOMBAS DE CALOR

	EVOLINE	PROELYO	PROHEAT II: STANDARD & CHILLER	PROHEAT II: INDOOR	MAYA	OPTIMA	ALASKA SIBERIA
Aplicación	Piscina residencial	Piscina residencial	Grandes piscinas públicas	Grandes piscinas públicas	Piscina residencial	Piscina residencial	Piscina residencial
Eficiencia energética	++	+++	++	++	++	++	++
Acústica	++	+++	++	++	++	++	++
Tamaño compacto	++	++	++	+	++	+	++
Tª mínima de funcionamiento	0°C	-20°C	0°C	0°C	5°C	5°C	5°C
Funcionamiento reversible para enfriar la piscina	•	•	• (Modelos Chiller)				Estas máquinas son refrigeradoras. Es el único modo de funcionamiento válido
Prioridad calefacción (control de la bomba de filtración)	•	•	•	•	•	•	•
Se puede instalar en una sala de control*				•	•		• (Únicamente en los modelos Siberia)

* Con kit adecuado.



Consulte + info en **PRODUCTOS**.
www.astralpool.com

BOMBAS DE CALOR AIRE-AGUA DE INSTALACIÓN EN EL EXTERIOR



Fluidra Connect compatible

Pro Elyo Inverboost NN



- **Tecnología Full Inverter:** silenciosa y ahorradora de energía.
- **8 niveles de potencia** desde 7 kW hasta 35 kW*.
- **- 20 °C:** temperatura más baja de trabajo del aire exterior.

*Condiciones de temperatura de 28 °C Aire / 28 °C Agua /80% Humedad.

Características técnicas:

- Pantalla desmontable.
- Pantalla táctil digital.
- Modo prioridad calefacción (control de bomba de filtración).
- Caja de alojamiento en plástico ABS.
- Ventilador DC de velocidad variable (automático o manual).
- Modo refrigeración automática.
- Descongelación automática.
- Interruptor de seguridad de presión HP y LP.
- Interruptor de caudal de agua.
- Condensador de titanio del intercambiador de agua.
- Compresor Inverter Rotary.
- Válvula de expansión electrónica.

Accesorios incluidos:

- 1 x Cubierta de invierno.
- 4 x Patas antivibración.
- 3 x Boquillas de agua.
- 1 x Conexión de 4 vías.
- 4 x Tubos de drenaje.
- 1 x Cable de señal de 10 m (para conectar la pantalla en remoto).
- 1 x caja impermeable de la pantalla (para cambiar la pantalla remota de la bomba de calor).
- 1 x Cable Modbus Signal de 10 m (para conectar la bomba de calor a Connect Box).
- 2 x Accesorios de PVC Ø 50.

Código	Emb. Standard	Peso Kg Standard	Volumen m ³ Standard	Código Alfanum.	Precio 2020
71676	1	54	-	A05	1.754,84
71678	1	68	-	A05	2.418,40
71679	1	73	-	A05	2.764,24
71680	1	78	-	A05	3.483,38
71681	1	98	-	A05	4.389,13
71682	1	117	-	A05	5.294,20
68821	1	120	-	A05	6.176,57
68823	1	130	-	A05	6.650,23

Pro Elyo Inverboost NN 7 kw
 Pro Elyo Inverboost NN 11 kw
 Pro Elyo Inverboost NN 14 kw
 Pro Elyo Inverboost NN 16 kw
 Pro Elyo Inverboost NN 20 kw
 Pro Elyo Inverboost NN 26 kw
 Pro Elyo Inverboost NN 26 kw T
 Pro Elyo Inverboost NN 35 kw T

CARACTERÍSTICAS TÉCNICAS

MODELOS	7 kW	9 kW	11 kW	14 kW	16 kW	20 kW	26 kW	26 kW T	35 kW	35 kW T	
CÓDIGOS	71676	71677	71678	71679	71680	71681	71682	68821	68822	68823	
VOLUMEN INDICATIVO DE LA PISCINA ⁽¹⁾	m ³	≤ 26	≤ 35	≤ 60	≤ 66	≤ 85	≤ 120	≤ 132	≤ 135	≤ 160	≤ 160
FLUIDO REFRIGERANTE		R32						R410A			
CAUDAL MEDIO DE AGUA	m ³ /h	2,5	3	3,7	4	5	6	8	12		
CONEXIÓN HIDRÁULICA	mm	Ø50									
SUMINISTRO ELÉCTRICO	V/Ph/Hz	220*240V/ 50Hz o 60Hz/ 1PH						380V/ 50Hz o 60Hz/ 3PH	220*240V/ 50Hz o 60Hz/ 1PH	380V/ 50Hz o 60Hz/ 3PH	
CORRIENTE NOMINAL	A	4,6	5,9	7,2	9,2	10,5	13,2	17	6,2	22,9	8,4
CORRIENTE MÁXIMA DE FUNCIONAMIENTO	A	6,5	8	10	13	15	18,5	23,5	9	32	11,5
SECCIÓN DE CABLE ELÉCTRICO RECOMENDADA ⁽²⁾		3x1,5		3x2,5			3x4		5x2,5	3x6	5x4
CANTIDAD DE FLUIDO REFRIGERANTE	kg	0,65	0,7	0,75	1,1	1,5	1,9	2	3,8	4	
PRESIÓN ACÚSTICA (L) A 1M MODO CALEFACCIÓN	dB(A)	38-51	39-52	40-52	40-54		41-56	42-60			
PESO NETO	kg	56	68	73	78	98	117	128		130	
DIMENSIONES NETAS (PrxAnxAI)	mm	1008*380*577		1050*440*709			1050*450*870	1050*452*1295	1050*460*1285		
NÚMERO DE VENTILADORES	unidades	1						2			
RENDIMIENTO DE CALEFACCIÓN ^{(3) (4)}											
RENDIMIENTO CON AIRE 28 °C. AGUA 28 °C. HUMEDAD 80%	CAPACIDAD CALEFACCIÓN	kW	2,1 - 7	2,3 - 9	2,9 - 11	3,2 - 14	3,8 - 16	4,7 - 20	5,9 - 26		8 - 35
	CONSUMO ENERGÉTICO	kW	0,2 - 1	0,2 - 1,3	0,2 - 1,6	0,3 - 2,1	0,4 - 2,4	0,4 - 3	0,5 - 3,9		0,6 - 5,2
	C.O.P		13 - 6,7								
RENDIMIENTO CON AIRE 15 °C. AGUA 26 °C. HUMEDAD 70%	CAPACIDAD CALEFACCIÓN	kW	1,5 - 4,7	1,6 - 6,6	2 - 7,9	2,3 - 9,5	2,7 - 11,2	3,3 - 14	4,1 - 18,2		5,6 - 24,5
	CONSUMO ENERGÉTICO	kW	0,2 - 0,9	0,2 - 1,3	0,2 - 1,6	0,3 - 1,9	0,4 - 2,2	0,4 - 2,8	0,5 - 3,6		0,6 - 4,9
	C.O.P		8,5 - 5								

⁽¹⁾ Valores medios estimados para una piscina privada con cubierta isotérmica, del 15 de mayo al 15 de septiembre. Para un calibrado preciso, consulta nuestro configurador AstralPool.

⁽²⁾ Para una longitud máxima de 20 metros.

⁽³⁾ La potencia, expresada en kW, indica la cantidad de calor transferida al agua. Varía en función de 3 condiciones: temperatura del aire exterior, humedad del aire exterior y temperatura del agua en la piscina. Para comparar los rendimientos de distintas bombas de calor, debes comparar potencia y COP en las mismas condiciones.

⁽⁴⁾ Valor con velocidad mín-máx del compresor.

BOMBAS DE CALOR AIRE-AGUA DE INSTALACIÓN EN EL EXTERIOR



Fluidra Connect compatible

EVOLine NN

- 8 niveles de potencia desde 4,5 kW hasta 32,3 kW*.
- Rendimiento regular y tranquilo hasta con una temperatura exterior del aire de 0 °C.
- Regulación de la calefacción y refrigeración.

*Condiciones de temperatura de 28 °C Aire / 28 °C Agua

Características técnicas:

- Pantalla desmontable.
- Modo prioridad calefacción (control de bomba de filtración).
- Caja de alojamiento en plástico ABS.
- Ventilador AC.
- Modo refrigeración automática.
- Descongelación automática.
- Interruptor de seguridad de presión HP y LP.
- Interruptor de caudal de agua.
- Condensador de titanio del intercambiador de agua.
- Compresor Scroll.
- Válvula de expansión electrónica.



Accesorios incluidos:

- 1 x Cubierta de invierno.
- 4 x Patas antivibración ajustables.
- 2 x Boquillas de agua.
- 1 x instrucción de posición de entrada/salida.
- 1 x Cable de señal de 10 m (para conectar la pantalla en remoto).
- 1 x caja impermeable de la pantalla (para cambiar la pantalla remota de la bomba de calor).
- 1 x cubierta de placa para sujetar la pantalla en la pared.
- 2 x accesorios de PVC Ø 1,5 pulgadas.

EvoLine 6 - 3,6 kW
EvoLine 10 - 6,2 kW
EvoLine 13 - 7,1 kW
EvoLine 15 - 8,7 kW
EvoLine 17 - 9,7 kW
EvoLine 20 - 12,9 kW
EvoLine 20 - 12,9 kW
EvoLine 25 - 17,9 kW
EvoLine 25M - 16,9 kW
EvoLine 35 - 24,8 kW

Código	Emb. Standard	Peso Kg Standard	Volumen m³ Standard	Código Alfanum.	Precio 2020
66069-R32	1	33	-	A05	1.371,38
66070-R32	1	48	-	A05	1.849,85
66071-R32	1	54	-	A05	2.086,09
66072-R32	1	60	-	A05	2.408,91
67405-R32	1	68	-	A05	2.569,47
66073-MOB	1	91	-	A05	3.289,89
66073-R32	1	91	-	A05	3.322,79
66074M-MOB	1	99	-	A05	3.970,11
66074-R32	1	103	-	A05	3.762,86
66075-MOB	1	120	-	A05	6.546,50

CARACTERÍSTICAS TÉCNICAS

	MODELOS	EVOLINE 6M	EVOLINE 10M	EVOLINE 13M	EVOLINE 15M	EVOLINE 17M	EVOLINE 20M	EVOLINE 20T	EVOLINE 25M	EVOLINE 25T	EVOLINE 35T	
	CÓDIGOS	66069-R32	66070-R32	66071-R32	66072-R32	67405-R32	66073-MOB	66073-R32	66074M-MOB	66074-R32	66075-MOB	
VOLUMEN INDICATIVO DE LA PISCINA ⁽¹⁾	m³	≤ 15	≤ 26	≤ 50	≤ 60	≤ 70	≤ 90	≤ 90	≤ 120	≤ 120	≤ 150	
FLUIDO REFRIGERANTE		R32						R410A	R32	R410A	R32	R410A
CAUDAL MEDIO DE AGUA	m³/h	-										
CONEXIÓN HIDRÁULICA	Pulgada	1,5										
SUMINISTRO ELÉCTRICO	V/Ph/Hz	220~240/1/50						380/3/50	220~240/1/50	380/3/50		
CORRIENTE NOMINAL	A	4,1	6,2	8,9	9,7	11	15,9	5,1	16,8	5,6	10,1	
CORRIENTE MÁXIMA DE FUNCIONAMIENTO	A	5,3	8	11,6	12,6	14,2	23,9	6,7	25,2	7,3	15,2	
SECCIÓN DE CABLE ELÉCTRICO RECOMENDADA ⁽²⁾		3*1,5	3*2,5				3*4	5*2,5	3*4	5*2,5	5*4	
CANTIDAD DE FLUIDO REFRIGERANTE	kg	0,4	0,8	0,9	1,1	1,15	1,7	1,25	2,3	1,2	2,6	
PRESIÓN ACÚSTICA (Lp) EN MODO CALEFACCIÓN	dB(A)	<55	<52		<56	<51	<56	<59	<56	<60	<57	
PESO NETO	kg	33	48	54	60	68	91		99	103	120	
DIMENSIONES NETAS (PRXANXAL)	mm	798x293x511	958x360x581	1015x370x621			1080x416x708			1078x446x958		1078x446x1258
NÚMERO DE VENTILADOR	unidades	1						2				
RENDIMIENTO DE CALEFACCIÓN ⁽³⁾												
RENDIMIENTO CON AIRE 28 °C. AGUA 28 °C. HUMEDAD 70%	CAPACIDAD CALEFACCIÓN	kW	4,7	7,4	10,4	11,6	14,9	17,6	18,5	22,7	22,3	32,3
	CONSUMO ENERGÉTICO	kW	0,9	1,3	1,9	2,1	2,4	3,2	3,0	3,6	3,2	5,6
	C.O.P		5,4	5,6	5,4	5,6	6,3	5,4	6,3	6,4	6,9	5,8
RENDIMIENTO CON AIRE 15 °C. AGUA 26 °C. HUMEDAD 70%	CAPACIDAD CALEFACCIÓN	kW	3,2	5,5	7,6	8,4	10,7	12,4	13,4	16,3	16,1	23,4
	CONSUMO ENERGÉTICO	kW	0,8	1,2	1,7	1,9	2,2	3,1	2,9	3,5	3,2	5,1
	C.O.P		4,0	4,7	4,5		4,9	4,0	4,7		5,0	4,6

⁽¹⁾ Valores medios estimados para una piscina privada con cubierta isotérmica, del 15 de mayo al 15 de septiembre. Para un calibrado preciso, consulta nuestro configurador AstralPool.

⁽²⁾ Para una longitud máxima de 20 metros.

⁽³⁾ La potencia, expresada en kW, indica la cantidad de calor transferida al agua. Varía en función de 3 condiciones: temperatura del aire exterior, humedad del aire exterior y temperatura del agua en la piscina. Para comparar los rendimientos de distintas bombas de calor, debes comparar potencia y COP en las mismas condiciones.



Consulte + info en **PRODUCTOS**.
www.astralpool.com

BOMBAS DE CALOR AIRE-AGUA DE INSTALACIÓN EN EL EXTERIOR



Fluidra Connect compatible

Evoline NN

- Rendimiento regular y tranquilo hasta con una temperatura exterior del aire de 0 °C.
- Regulación de la calefacción y refrigeración.

*Condiciones de temperatura de 28 °C Aire / 28 °C Agua



Características técnicas:

- Pantalla desmontable.
- Modo prioridad calefacción (control de bomba de filtración).
- Caja de alojamiento en plástico ABS.
- Ventilador AC.
- Modo refrigeración automática.
- Descongelación automática.
- Interruptor de seguridad de presión HP y LP.
- Interruptor de caudal de agua.
- Condensador de titanio del intercambiador de agua.
- Compresor Scroll.
- Válvula de expansión electrónica.

Accesorios incluidos:

- 1 x Cubierta de invierno.
- 4 x Patas antivibración ajustables.
- 2 x Boquillas de agua.
- 1 x instrucción de posición de entrada/salida.
- 1 x Cable de señal de 10 m (para conectar la pantalla en remoto).
- 1 x caja impermeable de la pantalla (para cambiar la pantalla remota de la bomba de calor).
- 1 x cubierta de placa para sujetar la pantalla en la pared.
- 2 x accesorios de PVC Ø 1,5 pulgadas.

- EvoLine 6 - 3,6 kW
- EvoLine 10 - 6,2 kW
- EvoLine 13 - 7,1 kW
- EvoLine 15 - 8,7 kW
- EvoLine 17 - 9,7 kW
- EvoLine 25 - 17,9 kW

Código	Emb. Standard	Peso Kg Standard	Volumen m ³ Standard	Código Alfanum.	Precio 2020
66069-MOB	1	33	-	A05	1.357,80
66070-MOB	1	48	-	A05	1.831,53
66071-MOB	1	54	-	A05	2.065,44
66072-MOB	1	60	-	A05	2.385,06
67405-MOB	1	68	-	A05	2.544,03
66074-MOB	1	99	-	A05	3.725,60

CARACTERÍSTICAS TÉCNICAS								
	MODELOS	EVOLINE 6M	EVOLINE 10M	EVOLINE 13M	EVOLINE 15M	EVOLINE 17M	EVOLINE 25T	
	CÓDIGOS	66069-MOB	66070-MOB	66071-MOB	66072-MOB	67405-MOB	66074-MOB	
VOLUMEN INDICATIVO DE LA PISCINA ⁽¹⁾	m ³	≤ 20	≤ 40	≤ 50	≤ 60	≤ 70	≤ 120	
FLUIDO REFRIGERANTE		R10A						
CAUDAL MEDIO DE AGUA	m ³ /h	-						
CONEXIÓN HIDRÁULICA	Pulgada	1,5						
SUMINISTRO ELÉCTRICO	V/Ph/Hz	220~240/1/50					380/3/50	
CORRIENTE NOMINAL	A	4,5	7,3	8,2	9,3	11,4	7,1	
CORRIENTE MÁXIMA DE FUNCIONAMIENTO	A	6,75	10,95	12,3	14,25	17,10	10,65	
SECCIÓN DE CABLE ELÉCTRICO RECOMENDADA ⁽²⁾		3*1,5	3*2,5				5*2,5	
CANTIDAD DE FLUIDO REFRIGERANTE	kg	0,55	1,1		1,25	1,15	2,3	
PRESIÓN ACÚSTICA (Lp) EN MODO CALEFACCIÓN	dB(A)	<50	<53	<54		<56		
PESO NETO	kg	33	48	55	60	69	99	
DIMENSIONES NETAS (PRXANXAL)	mm	778x293x511	938x360x581	1015x370x621		1080x416x708	1078x416x958	
NÚMERO DE VENTILADOR	unidades	1						
RENDIMIENTO DE CALEFACCIÓN ⁽³⁾								
RENDIMIENTO CON AIRE 24 °C. AGUA 26 °C. HUMEDAD 70%	CAPACIDAD CALEFACCIÓN	kW	4,8	8,2	9,4	11,6	12,9	22,5
	C.O.P		5	5,1	5,3	5,4	5,1	5,4
RENDIMIENTO CON AIRE 15 °C. AGUA 26 °C. HUMEDAD 70%	CAPACIDAD CALEFACCIÓN	kW	3,6	6,2	7,61	8,7	9,7	16,9
	C.O.P		3,8	3,8	4	4,1	3,8	4,1

⁽¹⁾ Valores medios estimados para una piscina privada con cubierta isotérmica, del 15 de mayo al 15 de septiembre. Para un calibrado preciso, consulta nuestro configurador AstralPool.

⁽²⁾ Para una longitud máxima de 20 metros.

⁽³⁾ La potencia, expresada en kW, indica la cantidad de calor transferida al agua. Varía en función de 3 condiciones: temperatura del aire exterior, humedad del aire exterior y temperatura del agua en la piscina. Para comparar los rendimientos de distintas bombas de calor, debes comparar potencia y COP en las mismas condiciones.

BOMBAS DE CALOR AIRE-AGUA DE INSTALACIÓN EN EL EXTERIOR



Fluidra Connect compatible

Proheat II

- 0 °C: temperatura mínima del aire exterior.
- 2 modelos: Standard y Chiller.
- Pantalla digital.
- Modo prioridad calefacción (control de bomba de filtración).
- Carcasa robusta y ligera en aluminio al magnesio anti-corrosión.
- Ventilador axial.
- Modo refrigeración automática para modelo Chiller.
- Descongelación automática.
- Interruptor de seguridad de presión HP y LP.
- Interruptor de caudal de agua.
- Condensadores G2 Titanium del intercambiador de agua. Garantizado contra la corrosión.
- Compresor Scroll.
- Válvula termostática de expansión con equilibrador externo.
- Batería evaporadora de alto rendimiento fabricada en tubo de cobre corrugado en el interior y aletas de aluminio lacadas, especiales para ambientes corrosivos.
- Control de sistema depurador.
- Protecciones eléctricas automáticas.



Web

Configurador bombas de calor:
www.astralpool.com -> Herramientas de cálculo

	Código	Emb. Standard	Peso Kg Standard	Volumen m ³ Standard	Código Alfanum.	Precio 2020
Standard						
Proheat II 35	65542-MOB	1	-	-	A07	11.318,00
Proheat II 45	65543-MOB	1	-	-	A07	14.149,07
Proheat II 60	65544-MOB	1	-	-	A07	16.133,98
Proheat II 90	65545-MOB	1	-	-	A07	23.864,08
Proheat II 120	65546-MOB	1	-	-	A07	28.884,79
Chiller						
Proheat II Chiller 35	68245-MOB	1	-	-	A07	14.651,34
Proheat II Chiller 45	68246-MOB	1	-	-	A07	16.142,51
Proheat II Chiller 60	68247-MOB	1	-	-	A07	19.536,43
Proheat II Chiller 90	68248-MOB	1	-	-	A07	30.060,25
Proheat II Chiller 120	68249-MOB	1	-	-	A07	34.902,22

BOMBAS DE CALOR AIRE-AGUA DE INSTALACIÓN EN EL EXTERIOR

Proheat II

CARACTERÍSTICAS TÉCNICAS							
MODELOS		PROHEAT II 35	PROHEAT II 45	PROHEAT II 60	PROHEAT II 90	PROHEAT II 120	
CÓDIGO	STANDARD	65542-MOB	65543-MOB	65544-MOB	65545-MOB	65546-MOB	
	CHILLER	68245-MOB	68246-MOB	68247-MOB	68248-MOB	68249-MOB	
REFRIGERANTE		R-410A					
CAUDAL AGUA	m³/h	12-15	15-25	25-35	30-50	50-70	
Ø CONEXIÓN AGUA	mm	63		75			
CARGA GAS REFRIGERANTE	kg	4	6	9	2 x 6,5	2 x 9	
NÚMERO DE VENTILADOR		1			2		
VOLTAJE	V/Ph/Hz	400/3/50					
NIVEL SONORO	dbA (d*)	66,2	66,2	72,5	71,1	71,1	
	dbA (5 m)	60,9	60,9	68,4	69,4	69,4	
25°C T° AIRE 26°C T° AGUA	P. ENTRADA	kW	6,4	8,2	11,9	17,0	24,3
	P. SALIDA	kW	36,2	44,4	63,5	91,3	125,5
	COP		5,7	5,4	5,3	5,4	5,2
15°C T° AIRE 26°C T° AGUA	P. ENTRADA	kW	6,2	8,1	11,5	16,8	23,9
	P. SALIDA	kW	30,5	39,7	56,8	80,2	110,5
	COP		4,9	4,9	4,9	4,8	4,6
5°C T° AIRE 26°C T° AGUA	P. ENTRADA	kW	6,0	7,9	10,7	16,2	22,7
	P. SALIDA	kW	23,2	30,0	41,3	61,0	80,1
	COP		3,9	3,8	3,9	3,8	3,5
MODELO CHILLER							
30°C T° AIRE 26°C T° AGUA	P. ENTRADA	kW	7,0	8,4	12,0	17,3	24,4
	P. SALIDA	kW	42,3	51,0	72,0	104,0	140,0
	EER		6,0	6,1	6,0	6,0	5,7
43°C T° AIRE 32°C T° AGUA	P. ENTRADA	kW	9,4	11,9	15,6	24,5	31,2
	P. SALIDA	kW	29,1	37,0	49,5	74,0	99,0
	EER		3,1	3,1	3,2	3,0	3,2
MODELOS ESTANDARD Y CHILLER							
	DIMENSIONES						
	A (mm)	1000		1700	2100	2400	
	B (mm)	950			1200		
	C (mm)	1140		1200	1500	1700	
PESO NETO	kg	185	210	287	447	500	

NOTA: d* = Según UNE-EN 12102 / ISO 3744:2010.



Consulte + info en PRODUCTOS.
www.astralpool.com

BOMBAS DE CALOR AIRE-AGUA DE INSTALACIÓN EN EL INTERIOR



Fluidra Connect compatible

Proheat II

- 0 °C: temperatura mínima del aire exterior.
- Pantalla digital, panel de control de uso fácil, con pantalla de temperatura actual, punto de consigna y mensajes de alarma.
- Modo prioridad calefacción (control de bomba de filtración).
- Carcasa robusta y ligera en aluminio al magnesio anti-corrosión.
- Ventilador axial.
- Modo refrigeración automática (modelo Chiller).
- Descongelación automática.
- Interruptor de seguridad de presión HP y LP.
- Interruptor de caudal de agua.
- Condensadores G2 Titanium del intercambiador de agua. Garantizado contra la corrosión.
- Compresor SCROLL
- Válvula termostática de expansión con equilibrador externo.
- Batería evaporadora de alto rendimiento fabricada en tubo de cobre corrugado en el interior y aletas de aluminio lacadas, especiales para ambientes corrosivos.
- Control de sistema depurador.
- Protecciones eléctricas automáticas.
- Ventiladores centrifugadores para que la unidad se instale en una sala técnica, usando conducciones de aire.



Web
Configurador bombas de calor:
www.astralpool.com ->
Herramientas de cálculo

Proheat II IND-35
Proheat II IND-45
Proheat II IND-60
Proheat II IND-90
Proheat II IND-120

Código	Emb. Standard	Peso Kg Standard	Volumen m ³ Standard	Código Alfanum.	Precio 2020
69649-MOB	1	-	-	A07	16.142,82
69650-MOB	1	-	-	A07	18.017,07
69651-MOB	1	-	-	A07	20.496,76
69652-MOB	1	-	-	A07	25.580,73
69653-MOB	1	-	-	A07	29.217,18

CARACTERÍSTICAS TÉCNICAS

MODELOS		PROHEAT II IND-35	PROHEAT II IND-45	PROHEAT II IND-60	PROHEAT II IND-90	PROHEAT II IND-120	
CÓDIGO		69649-MOB	69650-MOB	69651-MOB	69652-MOB	69653-MOB	
REFRIGERANTE		R-410A					
CAUDAL AGUA	m ³ /h	12-15	15-25	25-35	30-50	50-70	
Ø CONEXIÓN AGUA	mm	63		75			
CARGA GAS REFRIGERANTE	kg	6	9	12	2 x 7	2 x 9	
NÚMERO DE VENTILADOR		1			2		
VOLTAJE	V/Ph/Hz	400/3/50					
NIVEL SONORO	dB(A d*)	59,2	59,6	60,0	61,1	61,5	
	dB(A 5 m)	55,4	55,8	56,1	56,5	56,6	
25°C T° AIRE 26°C T° AGUA	P. ENTRADA	kW	6,7	9,4	11,8	18,7	23,6
	P. SALIDA	kW	43,6	56,6	71,0	113,1	141,9
	COP		6,5	6,0	6,0	6,0	6,0
15°C T° AIRE 26°C T° AGUA	P. ENTRADA	kW	6,4	8,6	11,0	17,1	22,1
	P. SALIDA	kW	34,9	45,0	57,5	90,1	114,9
	COP		5,4	5,3	5,2	5,3	5,2
5°C T° AIRE 26°C T° AGUA	P. ENTRADA	kW	6,5	8,5	11,2	16,9	22,3
	P. SALIDA	kW	27,4	35,2	45,2	70,5	90,3
	COP		4,2	4,2	4,1	4,2	4,1

DIMENSIONES

DIMENSIONES		A (mm)	B (mm)	C (mm)
	A (mm)	1610	1910	1922+50
	B (mm)	1160+100	1197+100	2110+100
	C (mm)	1347+50	1497+50	1590+50
PESO NETO	kg	315	391	437

NOTA: d* = Según UNE-EN 12102 / ISO 3744:2010.



Consulte + info en PRODUCTOS.
www.astralpool.com

BOMBAS DE CALOR AIRE-AGUA DE INSTALACIÓN EN EL INTERIOR



Maya

- +5°C temperatura mínima del aire exterior.
- Diseño Monobloc para su instalación en sala técnica.
- Construcción en aluminio al Magnesio anti-corrosión.
- Ventilador centrífugo de transmisión directa.
- Compresor Scroll.
- Condensadores de titanio formado por envoltente de PVC y serpentín TITANIUM G2 según la norma ASTM B 338.99. Garantizado contra la corrosión.



Código	Emb. Standard	Peso Kg Standard	Volumen m ³ Standard	Código Alfanum.	Precio 2020
--------	---------------	------------------	---------------------------------	-----------------	-------------

Maya-15	32505-MOB	1	-	A07	11.352,86
Maya-25	32506-MOB	1	-	A07	14.047,06

Incluye conexión Modbus

CARACTERÍSTICAS TÉCNICAS					
MODELOS		MAYA-15	MAYA-25		
ALUMINIO AL MAGNESIO		32505-MOB	32506-MOB		
SUMINISTRO ELÉCTRICO	V/Ph/Hz	400/3/50			
GAS REFRIGERANTE	kg	2,5	4,5		
VENTILADORES CAUDAL	m ³ /h	2500	6000		
CAUDAL DE AGUA	m ³ /h	7	8		
DIÁMETRO CONEXIÓN	mm	50			
T°. AIRE 15°C	C. ENTRADA	kW	3,6	5,7	
	C. SALIDA	kW	16,3	24,8	
	COP		4,5	4,3	

Temperatura del agua: 26°C.

Condiciones y límites de funcionamiento: Temperatura máxima del agua: 36 °C. Presión máxima del agua al entrar en la máquina: 3,5 bares.

BOMBAS DE CALOR AIRE-AGUA DE INSTALACIÓN EN EL EXTERIOR



Incluye conexión Modbus

Óptima

- +5°C temperatura mínima del aire exterior.
- Carcasa robusta y ligera en aluminio al magnesio.
- Estándar: Funcionando como bomba de calor con desescarche por inversión de ciclo.
- Chiller: Dando calor o frío para mantener la temperatura de la piscina, con desescarche por inversión de ciclo.
- Compresor Scroll.
- Condensadores de Titanio formado por envoltente de PVC y serpentín TITANIUM G2. Garantizado contra la corrosión. Incorpora drenaje para invierno.



	Código	Emb. Standard	Peso Kg Standard	Volumen m ³ Standard	Código Alfanum.	Precio 2020
Optima-7	45694-MOB	1	-	-	A07	8.770,73
Optima-15	45696-MOB	1	-	-	A07	10.545,26

CARACTERÍSTICAS TÉCNICAS				
		MODELOS	OPTIMA-7	OPTIMA-15
		CHILLER	45694-MOB	45696-MOB
SUMINISTRO ELÉCTRICO		V/Ph/Hz	230/1/50	220/1/50
CAUDAL DE AGUA	STANDARD	m ³ /h	12	12
	CHILLER	m ³ /h	12	16
T ^a AIRE 15°C	P. SALIDA	kW	8,9	16
	P. ENTRADA	kW	1,8	3,5
	COP		4,9	4,6
MODELO CHILLER				
T ^a AIRE 30°C	P. SALIDA	kW	9,2	15,7
	P. ENTRADA	kW	2	3,9
	EER		4,7	4,1
T ^a AIRE 35°C	P. SALIDA	kW	8,6	14,7
	P. ENTRADA	kW	2,2	4,3
	EER		3,9	3,5

Temperatura del agua: 26°C.

Condiciones y límites de funcionamiento: Temperatura máxima del agua: 40 °C. Presión máxima del agua al entrar en la máquina: 3,5 bares.



Consulte + info en **PRODUCTOS**.
www.astralpool.com

ENFRIADORAS AIRE-AGUA DE INSTALACIÓN EXTERIOR O INTERIOR



ALASKA



SIBERIA

Alaska - Siberia

- +5°C temperatura mínima del aire exterior.
- 2 modelos compactos: para su instalación en exteriores (Alaska) o interiores (Siberia).
- Pantalla digital.
- Prioridad calefacción (control de bomba de filtración).
- Construcción en aluminio al Magnesio anti-corrosión.
- Ventiladores helicoidales con motor de acoplamiento directo para modelo Alaska, centrífugo para el modelo Siberia.
- Termostato anti-hielo del evaporador para un mejor rendimiento.
- Interruptor de seguridad de presión HP y LP.
- Interruptor de caudal de agua.
- Batería condensadora construida en tubería de cobre con aletas de aluminio lacado (especial para ambientes corrosivos).
- Compresor Scroll con resistencia de cárter y cobre desoxidado.
- Válvula de expansión termostática.
- Evaporador de Titanio formado por envoltivo en PVC y serpentín en TITANIUM G2 según norma ASTM B 338.99. Garantizado contra la corrosión.
- Filtro deshidratador anti-ácido..

Incluye conexión Modbus

En los modelos Alaska-10, 15 y 17 la disposición del ventilador es vertical

	Código	Emb. Standard	Peso Kg Standard	Volumen m ³ Standard	Código Alfanum.	Precio 2020
Alaska-4	32535-MOB	1	-	-	A07	9.620,68
Alaska-6	32536-MOB	1	-	-	A07	11.152,48
Alaska-8	32537-MOB	1	-	-	A07	12.450,19
Alaska-10	32538-MOB	1	-	-	A07	14.947,91
Alaska-15	32540-MOB	1	-	-	A07	20.166,48
Alaska-17	32541-MOB	1	-	-	A07	22.466,06
Siberia-4	33301-MOB	1	-	-	A07	9.786,94
Siberia-6	33302-MOB	1	-	-	A07	12.080,23
Siberia-8	33303-MOB	1	-	-	A07	13.128,81
Siberia-10	33304-MOB	1	-	-	A07	16.409,58
Siberia-15	33306-MOB	1	-	-	A07	19.973,45
Siberia-17	33307-MOB	1	-	-	A07	23.230,60

CARACTERÍSTICAS TÉCNICAS

MODELOS	ALASKA-4	ALASKA-6	ALASKA-8	ALASKA-10	ALASKA-15	ALASKA-17			
CÓDIGO	32535-MOB	32536-MOB	32537-MOB	32538-MOB	32540-MOB	32541-MOB			
MODELOS	SIBERIA-4	SIBERIA-6	SIBERIA-8	SIBERIA-10	SIBERIA-15	SIBERIA-17			
CÓDIGO	33301-MOB	33302-MOB	33303-MOB	33304-MOB	33306-MOB	33307-MOB			
FRECUENCIA	V/Ph/Hz	230/2/50	230/2/50	400/3/50	400/3/50	400/3/50			
EVAPORADOR		TITANIUM							
COMPRESOR		SCROLL							
CARGA GAS REFRIGERANTE - R407C	Kg	2	4,3	4,8	5,5	6,3	6,6		
CAUDAL AGUA	m ³ /h	6 - 10	6 - 10	7 - 12	7 - 12	10 - 15	10 - 15		
Ø CONEXIÓN	mm	50							
VENTILADORES	m ³ /h	1 / 3.800	1 / 4.900	1 / 5.500	1 / 9.800	2 / 11.000	2 / 11.000		
ALASKA T° AIRE: 27°C T° AGUA: 12°C	P.ENTRADA	KW	1,34	2,01	2,84	3,55	4,95	6,57	
	P.SALIDA	KW	4,43	5,72	8,88	10,73	16,60	22,71	
	COP		3,32	2,85	3,13	3,02	3,35	3,46	
SIBERIA T° AIRE: 27°C T° AGUA: 12°C	P.ENTRADA	KW	1,83	2,33	3,15	4,45	7,66	9,28	
	P.SALIDA	KW	4,43	5,72	8,88	10,73	16,60	22,71	
	COP		2,42	2,46	2,82	2,41	2,17	2,45	
CAUDAL RECOMENDADO		5-9	7-14	10-20	13-26	18-36	25-50		
ALASKA DIMENSIONES	DIMENSIONES	mm	1.311 (+80) x 512 x 746	1.311 (+80) x 540 x 746	1.411 (+80) x 556 x 846	1.372 (+80) x 650 x 890	1.372 (+80) x 650 x 890	1.728 (+80) x 708 x 866	1.728 (+80) x 708 x 866
	PESO	Kg	80	92	102	133	154	167	197
SIBERIA DIMENSIONES	DIMENSIONES	mm	1.311 (+80) x (550+50) x 746	1.311 (+80) x (700+50) x 746	1.311 (+80) x (700+50) x 846	1.372 (+80) x (655+50) x 890	1.372 (+80) x (655+50) x 890	1.728 (+80) x (655+50) x 866	1.728 (+80) x (655+50) x 866
	PESO	Kg	97	112	120	188	210	219	224

Temperatura máxima de aire 40°C, temperatura mínima de agua 10°C. Presión máxima del agua 3,5 bar.

INTERCAMBIADORES DE CALOR ELÉCTRICOS

Compact ElectricHeat - Nuevas versiones Titanio y Fluidra Connect compatibles



VERSIÓN ELÉCTRICA



VERSIÓN MECÁNICA (ECO)



VERSIÓN ELÉCTRICA

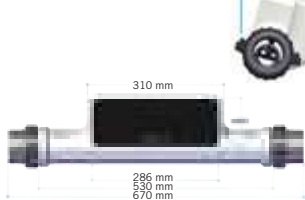

VERSIÓN MECÁNICA (ECO)



Fluidra Connect compatible

Sólo las versiones de Titanio

EXTERNAMENTE:

- Configuración lineal que permite una gran facilidad de instalación.
- Diseño "all in one" compacto y sencillo. Líneas simples y elegantes.
- Interfaz de usuario clara. Con sensores táctiles y display OLED de última generación (no disponibles en versión ECO).
- Información para el usuario de forma más intuitiva.
- Sistema de conexionado eléctrico sencillo y rápido.

INTERNAMENTE:

- Simplicidad de componentes: los componentes internos se han simplificado y reducido.
- Partes intercambiables: el interior del equipo está compuesto de elementos de fácil acceso y sustitución.
- Regulación electrónica precisa y segura (regulación mecánica en versión ECO).
- Software y hardware capaz de detectar fallos en instalación y equipo (no disponible en versión ECO).
- Modelo estandar con resistencias en Incoloy, modelo Titanio con resistencias en Titanio.
- Modelo específico para Fluidra Connect (no disponible en versión ECO).

	Código	Emb. Standard	Peso Kg Standard	Volumen m ³ Standard	Código Alfanum.	Precio 2020
COMPACT 3 INCOLOY	60170	1	4,20	-	A05	808,36
COMPACT 6 INCOLOY	60171	1	4,20	-	A05	878,92
COMPACT 9 INCOLOY	60172	1	4,20	-	A05	920,16
COMPACT 12 INCOLOY	60173	1	4,20	-	A05	1.016,14
COMPACT 18 INCOLOY	60174	1	4,20	-	A05	1.149,98
COMPACT 3 Titanio	65321	1	4,20	-	A05	1.144,31
COMPACT 6 Titanio	65322	1	4,20	-	A05	1.166,24
COMPACT 9 Titanio	65323	1	4,20	-	A05	1.190,85
COMPACT 12 Titanio	65324	1	4,20	-	A05	1.240,03
COMPACT 18 Titanio	65325	1	4,20	-	A05	1.266,12
COMPACT ECO 3 INCOLOY	69193	1	4,20	-	A05	562,52
COMPACT ECO 6 INCOLOY	69194	1	4,20	-	A05	580,76
COMPACT ECO 9 INCOLOY	69195	1	4,20	-	A05	590,03
COMPACT ECO 12 INCOLOY	69196	1	4,20	-	A05	629,18
COMPACT ECO 18 INCOLOY	69197	1	4,20	-	A05	690,53

Nota: Los modelos de INCOLOY NO presentan protección ante las instalaciones de Electrólisis de sal, por lo que en este tipo de instalaciones debe utilizarse el modelo de TITANIO para evitar problemas en su funcionamiento que estarían fuera de garantía.

CARACTERÍSTICAS TÉCNICAS

MODELOS ELÉCTRICOS		COMPACT 3	COMPACT 6	COMPACT 9	COMPACT-12	COMPACT-18
CÓDIGOS		60170	60171	60172	60173	60174
		65321	65322	65323	65324	65325
MODELOS MECÁNICOS (ECO)		ECO 3	ECO 6	ECO 9	ECO 12	ECO 18
CÓDIGOS		69193	69194	69195	69196	69197
POTENCIA	kW	3	6	9	12	18
ALIMENTACIÓN*	V/Ph/Hz	230 / 1 / 50-60 o 400 / 3 / 50-60				400 / 3 / 50-60
CAUDAL AGUA MÍN.	m ³ /h	2,4				
CAUDAL AGUA MÁX.	m ³ /h	15				
PRESIÓN DE SERVICIO	bar	2				
PRESIÓN MÁXIMA	bar	3				
CONEXIÓN AGUA	mm Ø	50/63				
INTENSIDAD MÁX. ABSORBIDA (a)	220V/50Hz/1PH	14	27	41	-	-
	380V/50Hz/3PH	5	9	14	18	27
PESO BRUTO	kg	4,8				
PESO NETO	kg	4,2				

*En caso de 230/3/50-60, consultar código especial.

INTERCAMBIADORES DE CALOR AGUA-AGUA



Waterheat Equipado

Intercambiadores de calor para el calentamiento del agua de piscinas y spas, gracias al intercambio de calor entre un circuito primario (foco caliente) y uno secundario (foco frío que queremos calentar).

- Regulador con Control de bomba de secundario, con contacto libre de tensión y temporizador.
- Envolvente exterior construida en Alucoil y plástico ABS.
- Cuerpo en Titanio (secundario, agua piscina).
- Serpentin en aleación de titanio (primario, agua de caldera).
- Totalmente equipado, válvula antirretorno, bomba de recirculación de primario y termostato de control con sonda de inmersión.
- Presión de trabajo primario 10 bares y presión de trabajo secundario 3 bares.

CONEXIONES:

- Primario (calefacción): 1".
- Secundario (piscina): Enlace tres piezas D-50.

TIT-20 kW
TIT-40 kW
TIT-60 kW

Código	Emb. Standard	Peso Kg Standard	Volumen m ³ Standard	Código Alfanum.	Precio 2020
43506	1	10	-	A05	2.523,48
43507	1	11	-	A05	2.640,38
43508	1	18	-	A05	3.001,64

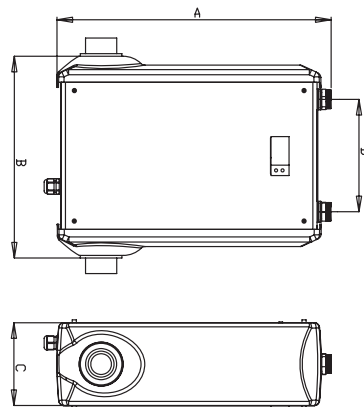

CARACTERÍSTICAS TÉCNICAS

MODELOS		EQUIP. WATERHEAT-20 KW	EQUIP. WATERHEAT-40 KW	EQUIP. WATERHEAT-60 KW
CÓDIGOS		43506	43507	43508
POTENCIA (Kw)	90°C	20	40	60
	60°C	10	20	30
	45°C	5	10	15
CALENTADOR	m ³ /h	1,6	2,7	3,0
PÉRDIDA DE CARGA CALENTADOR	bar	0,12	0,41	0,70
CONEXIÓN CALENTADOR	Pulgada	-	-	-
VOLUMEN PISCINA	m ³ /h	10	15	20
PÉRDIDA DE CARGA PISCINA	bar	0,14	0,24	0,29
CONEXIÓN PISCINA	Pulgada	-	-	-
DIMENSIONES	A (mm)	530	530	530
	B (mm)	450	590	650
	C (mm)	160	160	160
	D (mm)	215	225	305
	E (mm)	1"	1"	1"
PESO	kg	10	11	18

Consulta a tu técnico para una correcta selección del equipo en función de la instalación.
Datos de potencia calculados con agua de piscina a 20 °C.

INTERCAMBIADORES DE CALOR AGUA-AGUA

Waterheat EVO



Intercambiadores de calor para el calentamiento del agua de piscinas y spas, gracias al intercambio de calor entre un circuito primario (foco caliente) y uno secundario (foco frío que queremos calentar).

- Cuerpo de Titanio (secundario, agua piscina).
- Serpentín en aleación de titanio (primario, agua de caldera).
- Presión de trabajo primario 10 bar.
- Presión de trabajo secundario 3 bar.

TIT-20 kW
TIT-40 kW
TIT-60 kW
TIT-105 kW
TIT-140 kW
TIT-210 kW
TIT-300 kW
TIT-450 kW

Código	Emb. Standard	Peso Kg Standard	Volumen m ³ Standard	Código Alfanum.	Precio 2020
71607	1	1,2	-	A05	532,25
71608	1	1,7	-	A05	556,53
71609	1	1,9	-	A05	676,75
71610	1	2,2	-	A05	1.103,52
71611	1	2,7	-	A05	1.555,47
71612	1	3,8	-	A05	1.825,28
71613	1	5,3	-	A05	2.986,63
71614	1	6,8	-	A05	3.535,05

Esquema de montaje por debajo del nivel del agua:

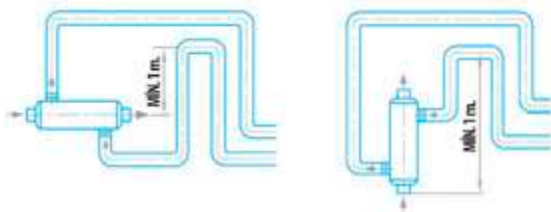

Esquema de montaje por debajo del nivel del agua:

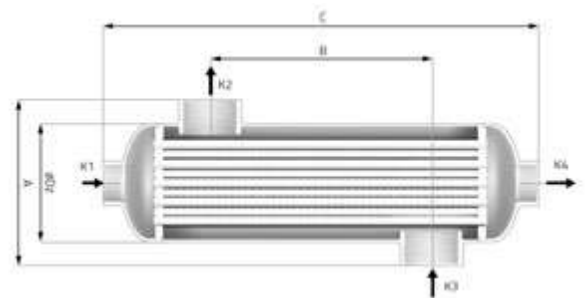

CARACTERÍSTICAS TÉCNICAS

MODELOS		TIT-20 KW	TIT-40 KW	TIT-60 KW	TIT-105 KW	TIT-140 KW	TIT-210 KW	TIT-300 KW	TIT-450 KW
CÓDIGOS		71607	71608	71609	71610	71611	71612	71613	71614
POTENCIA (Kw)	90°C	20	40	60	105	140	210	300	450
	60°C	10	20	30	40	60	80	120	210
	45°C	5	10	15	20	3	40	60	100
CALENTADOR	m ³ /h	1,6	2,7	3,1	6,6	7,0	10,0	11,0	16,0
PÉRDIDA DE CARGA CALENTADOR	bar	0,006	0,024	0,040	0,030	0,040	0,122	0,214	0,470
CONEXIÓN CALENTADOR	Pulgada	G ¾"			G 1 ½"				
VOLUMEN PISCINA	m ³ /h	11	15	20	23	20	25	20	21
PÉRDIDA DE CARGA PISCINA	bar	0,119	0,192	0,418	0,293	0,316	0,633	0,596	0,860
CONEXIÓN PISCINA	Pulgada	G 1"	G 1 ½"						
DIMENSIONES	A (mm)	122			140				
	B (mm)	75	175	225	170	270	420	670	920
	C (mm)	290	390	440	357	457	607	857	1107
	∅ Dz	80			102				
PESO	kg	1,2	1,7	1,9	2,2	2,7	3,8	5,3	6,8

Consulta a tu técnico para una correcta selección del equipo en función de la instalación.
Datos de potencia calculados con agua de piscina a 20°C.

INTERCAMBIADOR DE PLACAS AGUA-AGUA

Etna

- Placas corrugadas en AISI-316 o TITANIO.
- Juntas EPDM.
- Bastidor en acero al carbono con pintura epoxi.
- En intercambiadores sin equipar, conexiones de acero inoxidable AISI-316 en Rosca directa ISO G2.
- En intercambiadores equipados, conexiones de primario en cobre, y de secundario en PVC.
- En intercambiadores equipados, regulación completa, con control de la bomba depuradora. Doble display (punto de consigna y lectura actual).
- Bomba circuladora simple en el circuito primario, como opcional.



Modelo Basic



Modelo Equipado



Modelo Equipado +
bomba recirculadora

Modelo	Códigos AISI-316			Códigos Titanio			Potencia		N° Placas	Circuito Primario			Circuito Secundario		
	Modelo Basic	Modelo Equipado	Modelo Eq+B ⁽¹⁾	Modelo Basic	Modelo Equipado	Modelo Eq+B ⁽¹⁾	kW	(kcal/h)		Caudal (m³/h)	Pérdida carga (bares)	Conexiones	Caudal (m³/h)	Pérdida carga (bares)	Conexiones
ETNA-15	67985	68230	68021	67994	68012	68030	17	15.000	5	0,75	0,3	1 ¼"	0,74	0,3	1 ¼"
ETNA-35	68223	68004	68022	67995	68013	68031	40	35.000	7	1,55	0,3	1 ¼"	1,52	0,3	1 ¼"
ETNA-50	68224	68005	68023	67996	68014	68032	58	50.000	9	2,56	0,3	1 ¼"	2,51	0,3	1 ¼"
ETNA-60	68225	68006	68024	67997	68015	68033	70	60.000	11	3,09	0,3	1 ¼"	3,03	0,3	1 ¼"
ETNA-90	67989	68007	68025	67998	68016	68034	105	90.000	15	4,64	0,3	1 ¼"	4,55	0,3	1 ¼"
ETNA-120	67990	68008	68026	68226	68017	68035	140	120.000	19	6,19	0,3	1 ¼"	6,07	0,3	1 ¼"
ETNA-150	67991	68009	68027	68227	68018	68036	174,4	150.000	23	7,71	0,3	1 ¼"	7,56	0,3	1 ¼"
ETNA-180	67992	68010	68028	68228	68019	68037	209	180.000	29	9,23	0,3	1 ¼"	9,06	0,3	1 ¼"
ETNA-200	67993	68011	68029	68229	68020	68038	233	200.000	31	10,3	0,3	1 ¼"	10,1	0,3	1 ¼"
ETNA-250	32550	32563	32576	33137	33155	33173	291	250.000	15	12,86	0,3	2 ½"	12,61	0,3	2 ½"
ETNA-300	32552	32565	32578	33139	33157	33175	349	300.000	17	15,42	0,3	2 ½"	15,13	0,3	2 ½"
ETNA-350	32553	32566	32579	33140	33158	33176	407	350.000	21	17,98	0,3	2 ½"	17,64	0,3	2 ½"
ETNA-400	33114	33119	33124	33141	33159	33177	465	400.000	23	20,55	0,3	2 ½"	20,13	0,3	2 ½"
ETNA-460	33115	33120	33125	69796	33160	33178	535	460.000	25	23,64	0,3	2 ½"	23,19	0,3	2 ½"
ETNA-500	32554	32567	32580	69797	33161	33179	581	500.000	27	25,18	0,3	2 ½"	25,18	0,3	2 ½"
ETNA-580	33116	33121	33126	69798	33162	33180	675	580.000	33	29,26	0,3	2 ½"	29,26	0,3	2 ½"

⁽¹⁾ Eq + B: Modelo Equipado + bomba recirculadora.



Consulte + info en PRODUCTOS.
www.astralpool.com

DESHUMIFICADORAS



Deshumificador CDP LINE 2

La nueva consola deshumidificadora CPD LINE v2 se utiliza en instalaciones donde se requiere un control de humedad y temperatura individual de pequeñas piscinas y spas.

- Batería evaporadora y condensadora construidas en tubería de cobre con aletas de aluminio lacado turbolenciado (especial para ambientes corrosivos).
- Nueva generación de compresores rotatorios, más eficiente, fiable y silenciosa.
- Calefacción eléctrica u opción de serpentín de agua caliente.

Entre las nuevas innovaciones debemos destacar la estructura de polipropileno expandido (EPP) que reduce su peso y el nivel sonoro, y el frontal con imagen personalizable por el cliente como opcional.

Web

Configurador de deshumidificación:
www.astralpool.com ->
Herramientas de cálculo

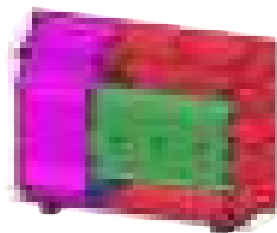
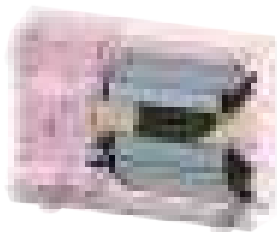

Código	Emb. Standard	Peso Kg Standard	Volumen m ³ Standard	Código Alfanum.	Precio 2020
Sólo deshumidificador					
CDP LINE - 2	1	-	-	A05	5.828,80
CDP LINE - 3	1	-	-	A05	6.354,59
CDP LINE - 4	1	-	-	A05	6.763,32
CDP LINE - 5	1	-	-	A05	6.864,55
Con opción de serpentín de agua caliente					
CDP LINE - 2	1	54	-	A05	5.969,11
CDP LINE - 3	1	56	-	A05	6.506,59
CDP LINE - 4	1	63	-	A05	6.915,32
CDP LINE - 5	1	65	-	A05	7.442,34
Con opción de calefacción eléctrica					
CDP LINE - 2	1	50	-	A05	6.047,14
CDP LINE - 3	1	52	-	A05	6.591,13
CDP LINE - 4	1	58	-	A05	6.999,88
CDP LINE - 5	1	60	-	A05	7.337,65

CARACTERÍSTICAS TÉCNICAS

MODELOS		CDP LINE - 2	CDP LINE - 3	CDP LINE - 4	CDP LINE - 5												
Código	SÓLO DESHUMIDIFICADOR	65891	65892	65893	65894												
	CON OPCIÓN DE SERPENTÍN DE AGUA CALIENTE	65895	65896	65897	65898												
	CON OPCIÓN DE CALEFACCIÓN ELÉCTRICA	65899	65900	65901	65902												
CAPACIDAD DE DESHUMIDIFICACIÓN*	l/hora	2	3	4	5												
CAPACIDAD DE CALEFACCIÓN	Opción de serpentín de agua caliente (kW)	6,0		12,0													
	Opción de calefacción eléctrica (kW)	4,0		5,0													
VOLTAJE	V/Ph/Hz	230 / 1 / 50															
VENTILADOR	m ³ /h	850 (heliocentrífugo)		1.000 (heliocentrífugo)													
REFRIGERANTE	Tipo	R-410A															
RUIDO	NIVEL 1 mts	62		65													
	NIVEL 3 mts	54,7		60													
Dimensiones		A	B	C	D	E	F	G	H	I	J	K	L	M	N	O	P
	mm	400	800	1075	290	67	80	610	30	480	152	120	531	825	325	45	50
PESO NETO	Opción de serpentín de agua caliente (kg)	54		56		63		65									
	Opción de calefacción eléctrica (kg)	50		52		58		60									

* Condiciones generales de funcionamiento:
Temperatura aire instalación: 28° C.
Humedad: 75 %.
Temperatura mínima aire instalación: 20°C





SISTEMAS DE RIEGO DE JARDINERÍA

Cepex

- 524 • Programadores
- 526 • Aspersores de turbina
- 527 • Difusores y toberas
- 528 • Electroválvulas Cepex
- 530 • Tubería de goteo
- 532 • Micro riego
- 533 • Accesorios Micro riego
- 534 • Arquetas
- 535 • Hidrantes y bocas de riego
- 535 • Accesorios y herramientas de instalación
- 537 • Filtros de malla para bajos caudales Cepex LF
- 538 • Filtración profesional Cepex HFL

Hunter

- 539 • Tubo textil exudante y complementos
- 539 • Aspersores de turbina
- 544 • Aspersores Hunter largo alcance
- 547 • Aspersores MP Rotator
- 549 • Riego subterráneo. Eco-mat, PLD-ESD
- 550 • Difusores
- 554 • Electroválvulas
- 556 • Programadores autónomos
- 557 • Programadores electrónicos
- 564 • Sistemas de control centralizado
- 565 • Sensores

Rain Bird

- 567 • Difusores
- 570 • Aspersores
- 575 • Electroválvulas
- 578 • Arquetas Rain Bird
- 578 • Programadores
- 584 • Riego localizado

Sicce

- 586 • Bombas multifunción
- 587 • Bombas para fuentes
- 587 • Bombas multifunción para recirculación
- 588 • Kits de bombas para estanques y fuentes decorativas
- 589 • Estanques

PROGRAMADORES



Programadores electrónicos 220 VCA / 24 VCA para interior

- 3 programas para cada válvula, selección de programa mediante botón de acceso directo.
- Duración de riego: de 1 minuto a 4 horas.
- Inicios: programa semanal con 1-4 inicios por día, programa cíclico con arranque cada 1-30 días.
- Memoria no volátil.
- Sensor para todas las válvulas.
- Suspensión de riego por programa, de 1 a 240 días.
- Test individual de riego para cada válvula.
- Programa individual para distintas aplicaciones: luces, fuentes, etc.

	Código	Emb. Standard	Modelo	Código Alfanum.	Precio 2020
Programador Interior con transformador					
4 estaciones	56160	12	CRC004	102	86,00
6 estaciones	56161	12	CRC006	102	97,10
8 estaciones	57625	12	CRC008	102	98,30
Transformador 220 V / 24 V AC CRC (para códigos: 56160,56161,57625)	56782	1	-	102	48,10



Programadores electrónicos 220 VCA / 24 VCA para exterior

- 3 programas para cada válvula, selección de programa mediante botón de acceso directo.
- Duración de riego: de 1 minuto a 4 horas.
- Inicios: programa semanal con 1-4 inicios por día, programa cíclico con arranque cada 1-30 días.
- Memoria no volátil.
- Sensor para todas las válvulas.
- Suspensión de riego por programa, de 1 a 240 días.
- Test individual de riego para cada válvula.
- Programa individual para distintas aplicaciones: luces, fuentes, etc.
- Transformador interno.
- Resistente a la intemperie.

	Código	Emb. Standard	Modelo	Código Alfanum.	Precio 2020
Programador Exterior con transformador					
4 estaciones	57626	12	CPC004	102	122,00
6 estaciones	57627	12	CPC006	102	134,00



Programadores modulares

- Controla el funcionamiento de 1 a 24 válvulas más la principal o bomba. Expandible hasta 8 módulos.
- Entrada de sensores de lluvia, temperatura o humedad.
- Programación de riego semanal o cíclico para cada una de las válvulas.
- Ciclo de riego de 1 minuto a 9 horas.
- Ciclo semanal o intervalo de 1 a 30 días.
- 3 programas para cada válvula. Hasta 4 inicios la día.
- Programación individual de válvula de fertilización.
- Sensor para todas las válvulas.
- Suspensión de riego por programa, de 1 a 240 días.
- Test individual de riego para cada válvula.
- Programa individual para distintas aplicaciones: luces, fuentes, etc...

	Código	Emb. Standard	Modelo	Código Alfanum.	Precio 2020
Programador modular de 8 estaciones ampliable a 24 (230/24 VAC)	60190	12	CMC-08-24	102	373,00
Módulo de ampliación 4 estaciones para CMC-08	60191	5	CMC-08-module	102	32,30

PROGRAMADORES

New



Programador Bluetooth

CPVS21T GreenApp™ by Bermad.

- Programador Bluetooth con válvula 1" H
- Sin cables ni pantalla
- Resistente a inundación IP68
- Alimentación 2 pilas AA 1,5V
- Bluetooth 4.0 ultra bajo consumo
- Duración del riego de 1 minuto a 24 horas
- Programación semanal y por ciclos
- Opción de nombrar y manejar varios controladores
- Mando de operación manual TRIO de 3 posiciones: Abierto, Automático, Cerrado

	Código	Emb. Standard	Modelo	Código Alfanum.	Precio 2020
CPVS21T. Kit Programador Bluetooth 1 est. c/ válvula 1"H Pilas 1,5V	72749	-	-	102	145,00



Programadores a pilas 9 V con válvulas

- Válvula con programador a pilas de uso doméstico y profesional con grandes prestaciones y opciones de programación.
- Construido en plástico resistente a la corrosión.
- Estanco, con pantalla digital.
- Presión de trabajo: 0,7-8 kg/cm².
- 4 arranques.
- Ciclo de riego de 1 minuto a 12 horas.
- Programación por minutos.
- Ciclo semanal o intervalo de 1 a 30 días.
- Programación de ciclos en segundos para versiones S (CLV175S).
- Solenoide de 2 vías.
- Alimentación: 1 pila de 9V.
- Entrada de sensor.
- Grado de protección IP-68.

	Código	Emb. Standard	Modelo	Código Alfanum.	Precio 2020
Programador 1 Est. c/válvula 1"	56162	12	CLV100	102	148,00
Kit programador 1 estación Con válvula 3/4" 9V + acoples hembra / macho	58746	12	CLV175S	102	164,00
Kit programador 2 estaciones, con 2 válvulas 1" hembra 9V latch	58747	12	CLV200	102	164,00



Programadores autónomos

- Programadores para 1, 2, 4 o 6 estaciones.
- Duración de riego: de 1 minuto a 12 horas.
- Inicios: programa semanal con 1-4 inicios por día, programa cíclico con arranque cada 1-30 días.
- Funciona con baterías de 9V.
- Memoria no volátil.
- Resistente al agua (IP 68).
- Tiempo de riego modificable en función del porcentaje.
- Programa individual para distintas aplicaciones: luces, fuentes, etc.
- Programa de ciclos en segundos para el modelo CBC006.

	Código	Emb. Standard	Modelo	Código Alfanum.	Precio 2020
Programador de 9 V, sin solenoide					
1 estación	60188	12	CBC001	102	112,00
2 estaciones	57631	12	CBC002	102	132,00
4 estaciones	57632	12	CBC004	102	138,00
6 estaciones	60189	12	CBC006	102	171,00

PROGRAMADORES

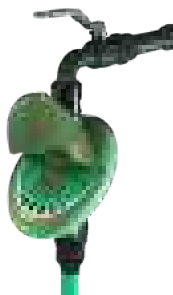

Programador grifo digital

- Conexión especial para grifo de jardín de 3/4".
- Fácil programación.
- Alimentación: 1 pila alcalina de 9V (no incluida).
- Presión de trabajo: 0,7-8 Kg/cm².
- Caudal máximo: 1,5 m³/h.
- Grado de protección IP-53.
- Tiempo de riego de 1 minuto a 12 horas.
- Frecuencia de riego desde 3 horas a 30 días.
- Hasta 4 arranques por día.

	Código	Emb. Standard	Modelo	Código Alfanum.	Precio 2020
Prog.Grifo 3/4"h digital 8 riegos/día	56157	6	CTD075	102	64,50



Programador grifo analógico

- Conexión especial para grifo de jardín de 3/4".
- Fácil programación.
- Alimentación: 1 pila alcalina de 9V (no incluida).
- Presión de trabajo: 0,7-8 Kg/cm².
- Caudal máximo: 1,5 m³/h.
- Grado de protección IP-53.
- Selectores de duración y ciclo de riego.
- Tiempos de riego de 2 minutos a 9 horas.
- Frecuencia de riego desde 3 horas a 14 días.
- Posible retardo del inicio.

	Código	Emb. Standard	Modelo	Código Alfanum.	Precio 2020
Programador grifo 3/4" analógico	56158	6	CTA075	102	64,50



Programador grifo 3/4"H

	Código	Emb. Standard	Modelo	Código Alfanum.	Precio 2020
Programador grifo 3/4"H	70333	1	CTC075	102	34,00

ASPERSORES DE TURBINA



Aspersor de turbina CSP050

Aspersor ajustable 40°-360°, con toma 1/2"H, 8 toberas y cubierta de caucho. Presión trabajo 2,1-3,4 bar, alcance 4,6-11 m.

	Código	Emb. Standard	Modelo	Código Alfanum.	Precio 2020
CSP050. Aspersor emergente 10 cm. Ajustable 40-360°. Toma 1/2"H.	57189	25	CSP050	102	14,70

ASPERSORES DE TURBINA



Aspersor de turbina CSP075

Aspersor ajustable 50°-360° y circular sin retorno. Toma 3/4" H. Con cubierta de caucho y juego de 8 toberas estándar y 4 toberas de ángulo bajo. Memoria de arco y protección de engranajes. Presión trabajo 2,1-3,4 bar, alcance 5,5-13,5 m.

CSP075. Aspersor emergente 10 cm. Ajustable y circular. Toma 3/4" H.

Código	Emb. Standard	Modelo	Código Alfanum.	Precio 2020
57188	20	CSP075	102	16,80

DIFUSORES Y TOBERAS



Difusores emergentes serie CSH04

Difusores emergentes 10cm, toma 1/2" H, con tapón de lavado o tobera ajustable CAN montada. Presión de trabajo 1,4 a 4 bar. Alcances 2,2 a 5,2 m.

Difusor emergente 10 cm, toma 1/2" H

	Código	Emb. Standard	Modelo	Código Alfanum.	Precio 2020
sin filtro y sin tobera	57610	100	CSH-04	102	2,70
con tobera ajustable, radio 3 m	57190	100	CSH-04-CAN10	102	3,55
con tobera ajustable, radio 3,7 m	57191	100	CSH-04-CAN12	102	3,55
con tobera ajustable, radio 4,6 m	57192	100	CSH-04-CAN15	102	3,55
con tobera ajustable, radio 5,2 m	57611	100	CSH-04-CAN17	102	3,55

Difusor emergente 6 cm, toma 1/2" H

	Código	Emb. Standard	Modelo	Código Alfanum.	Precio 2020
sin filtro y con tobera ajustable, radio 4,6 m	61282	100	CSH-02-CAN15	102	3,26

Toberas ajustables serie CAN

Toberas rosca hembra de arco ajustable 0°-360°, precipitación constante y codificadas por colores.

Tobera ajustable 0-360°

	Código	Emb. Standard	Modelo	Código Alfanum.	Precio 2020
Radio 2,4 m. Marrón.	57195	25/250	CAN-8	102	1,84
Radio 3 m. Rojo.	57196	25/250	CAN-10	102	1,84
Radio 3,7 m. Verde.	57197	25/250	CAN-12	102	1,84
Radio 4,6 m. Negro.	57198	25/250	CAN-15	102	1,84
Radio 5,2 m. Gris.	57199	25/250	CAN-17	102	1,84



ELECTROVÁLVULAS CEPEX

Electroválvulas 24 VAC



3/4" - 1"



1" - 2"



3"

- Fabricadas en plástico con nylon reforzado.
- Muelle y tornillos de acero inoxidable.
- Presión de trabajo 0,7 - 10 bar
- Solenoide 2 vías, control interno, 24 VAC /50Hz.

Electroválvula rosca fêmea BSP 24 VAC

- 3/4", control de caudal, solenoide de 2 vías
- 1", control de caudal, solenoide de 2 vías
- 1"½, control de caudal, solenoide de 2 vías
- 2", control de caudal, solenoide de 2 vías
- 3", en Y, solenoide de 2 vías
- 3", en Y, solenoide de 2 vías, control de caudal

Código	Emb. Standard	Modelo	Código Alfanum.	Precio 2020
56113T	20	CPVT2071B	I02	21,80
56114T	20	CPVT2101B	I02	21,80
56115T	10	CPVT2151B	I02	67,90
56116T	10	CPVT2201B	I02	93,10
57641	6	CPV130B	I02	222,00
60556	6	CPV1301B	I02	242,00

ELECTROVÁLVULAS

Electroválvulas 9 V Latch

- Para programadores autónomos alimentados a pilas.
- Fabricadas en plástico con nylon reforzado.
- Muelle y tornillos de acero inoxidable.
- Presión de trabajo 0,7 - 10 bar
- Solenoide 2 vías 2 hilos Latch 6-20V DC.



3/4" - 1"



1" - 2"

Electroválvula rosca hembra BSP 9 V latch

- 1" control de caudal, solenoide de 2 vías
- 1"½ control de caudal, solenoide de 2 vías
- 2" control de caudal, solenoide de 2 vías

Código	Emb. Standard	Modelo	Código Alfanum.	Precio 2020
56118T	20	CPVT2101B9	I02	32,80
56119T	10	CPVT2151B9	I02	81,10
56120T	10	CPVT2201B9	I02	105,30

Solenoides

- Solenoide de 24 VAC, 2 vías NC para válvulas serie CPV CEPEX
- Solenoide de 9V latch, 2 vías NC para válvulas serie CPV CEPEX
- Solenoide de 24 VAC, 2 vías NC para válvulas serie CPVT CEPEX
- Solenoide de 9V latch, 2 vías NC para válvulas serie CPVT CEPEX

Código	Emb. Standard	Modelo	Código Alfanum.	Precio 2020
56699	10	-	I02	16,30
56700	10	-	I02	24,10
56699T	10	-	I02	17,00
56700T	10	-	I02	25,10

TUBERÍA DE GOTEO

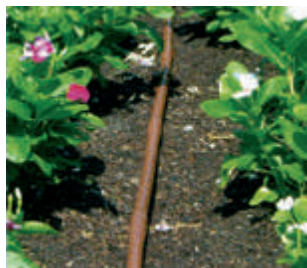

Tubería marrón con gotero integrado autocompensante Cepex Green PC

Gotero cilíndrico con mecanismo laberíntico de compensación exclusivo y membrana de silicona. Alta resistencia a la obturación gracias a su especial diseño anti-sedimentación. Utilización en riego subterráneo o en superficie. Producto normalizado UNE 68076 categoría A.

	Código	Bob. pallet	Modelo	Código Alfanum.	Precio €/m
Tubería Cepex Green PC 16 2,2 l/h					
0,35 m, bobina 50 m	60762	45	-	102	0,7584
0,35 m, bobina 100 m	47060	24	-	102	0,7292
0,50 m, bobina 50 m	60763	45	-	102	0,6129
0,50 m, bobina 100 m	47063	24	-	102	0,5331



Tubería marrón con banda morada con gotero integrado autocompensante Cepex Nature PC

Gotero cilíndrico con mecanismo laberíntico de compensación exclusivo y membrana de silicona. CEPEX NATURE, se fabrica teniendo en cuenta las especificaciones de la Norma Tecnológica de Jardinería y Paisajismo NTJ 011: "Diseño y Proyecto de Espacios Verdes: Recomendaciones de proyecto de infraestructuras de riego".

	Código	Bob. pallet	Modelo	Código Alfanum.	Precio €/m
Tubería Cepex Green Nature PC					
0,35 m, banda morada, bobina 100 m	47066	24	-	102	0,7187

Utilización con aguas de origen residual o recicladas.

Bajo pedido, consultar plazo de entrega y cantidad mínima.



Tubería marrón con gotero integrado autocompensante, Cepex Green Flat PC AS. New

Tubería emisora con gotero integrado plano autocompensante (PC) y antisucción (AS). Tecnología de laberinto, membrana en LSR que asegura el caudal constante en un mayor intervalo de autocompensación y mayor vida útil. Recomendado para uso en superficie o enterrado. Fabricado según norma ISO 9261.

	Código	Bob. pallet	Modelo	Código Alfanum.	Precio €/m
Cepex Green Flat PC AS 16mm 2,2l/h 33cm marrón bob.100 m	73145	24	-	102	0,8092
Cepex Green Flat PC AS 16mm 2,2l/h 50cm marrón bob.100 m	73146	24	-	102	0,7169

TUBERÍA DE GOTEO

Longitudes máx. recom. CEPEX GREEN PC 2L

Presión de entrada (kg/cm ²)	Longitud máxima (m)		
	0,35	0,50	1,00
1,5	75	106	174
2,0	100	130	227
2,5	114	152	257
3,0	127	171	285
3,5	137	183	309
4,0	146	195	330

Datos según norma UNE-68076	Cepex Green PC 2L
Caudal nominal (l/h)	2,2
Presión autocompensante (kg/cm ²)	1,0 - 4,0
Diámetro nominal (mm)	16
Diámetro interior (mm)	13,6
Espesor nominal (mm)	1,1
Presión máxima recomendada (kg/cm ²)	4,0
Grado de filtración recomendado	Discos ≤ 130 micras

Presión (kg/cm ²)	Caudal (l/h)
0,5	2,1
1,0	2,2
1,5	2,2
2,0	2,2
2,5	2,2
3,0	2,2
3,5	2,2
4,0	2,1



Tubería marrón con gotero integrado Cepex Greendrip

Gotero cilíndrico no autocompensante. Máxima resistencia a la obturación gracias al efecto anti-sedimentación. Producto normalizado UNE 68076 categoría A.

Tubería Cepex Greendrip Ø16 marrón

2,2 l/h 0,35 m, bobina 100 m
2,2 l/h 0,50 m, bobina 100 m

Código	Bob. pallet	Modelo	Código Alfanum.	Precio €/m
47050	24	-	102	0,3356
47055	24	-	102	0,3016

Máx. variación caudal	Longitud máxima (m)		
	0,35	0,50	1,00
5%	46	61	100
7,50%	55	72	119
10%	61	80	133
12,50%	66	87	144
15%	71	93	155

Datos según norma UNE-68076	Cepex Greendrip
Caudal nominal (l/h)	2,2
Presión autocompensante (kg/cm ²)	1,0
Diámetro nominal (mm)	16
Diámetro interior (mm)	13,6
Espesor nominal (mm)	1,1
Presión máxima recomendada (kg/cm ²)	13,6
Grado de filtración recomendado	Discos de 100 micras

Presión (kg/cm ²)	Caudal (l/h)
0,5	1,5
1,0	2,2
1,5	2,7
2,0	3,2
2,5	3,6
3,0	4,0



Tubería goteo color marrón

La tubería CEPEX, PE 32, PN 2,5, cumple con las especificaciones y ensayos de la norma UNE 53367. Aditivos con protección UV y estabilizante a la temperatura. Espesor nominal 1,2 mm y otros bajo pedido.

Tubería Cepex Green Ø16 marrón

bobina 50 m
bobina 100 m

Código	Bob. pallet	Modelo	Código Alfanum.	Precio €/m
47039	45	-	102	0,3550
47040	28	-	102	0,3200



Microtubo marrón flexible 4x6 mm

Microtubo Cepex Green 6x4 PE Flex

bobina 25 m
bobina 50 m

Código	Bob. pallet	Modelo	Código Alfanum.	Precio €/m
47046	50	-	102	0,3530
47047	5	-	102	0,2992

TUBERÍA DE GOTEO

Accesorios de goteo



56470



47028



59758



67312



47004



47003



47006



47005



47008



47007



47010



47009



47012



56464



56463



56467



56466



56465



64352



56462

56469



56539



47015



47016



47017



02399

Accesorios microrriego 4 mm

Abrazadera trinquete D16-18 mm.
Con toma estriada 4,5mm para microtubo.
Precio por bolsa 100 un.

Enlace adaptador microtubo

4,5 mm espita (bolsa 100 un.)
"rosca rápida" x espita 4,5 mm (bolsa 100 un.)
"rosca rápida" 4,5 mm (bolsa 100 un.)

Codo microtubo, 4,5 mm espita (bolsa 50 un.)

Te microtubo, 4,5 mm espita (bolsa 50 un.)

Cruz microtubo, 4,5 mm espita (bolsa 50 un.)

Tapón reparador (Árbol 10 tapones) (bolsa 10 un.)

Válvula microtubo, 4,5 mm espita (bolsa 50 un.)

Código	Emb. Standard	Modelo	Código Alfanum.	Precio 2020
56470	100	-	102	11,47
47028	50	-	102	0,1678
59758	1	-	102	6,90
67312	1	-	102	17,80
56539	20	-	102	3,10
47003	50	-	102	0,1175
47004	50	-	102	0,2433
47005	50	-	102	0,2125
47006	50	-	102	0,2918
47007	50	-	102	0,2928
47008	50	-	102	0,2924
47009	50	-	102	0,3475
47010	50	-	102	0,3655
47012	50	-	102	0,1092
47013	50	-	102	0,1987
47014	50	-	102	0,1987
47015	10	-	102	0,8240
47016	50	-	102	0,0680
47017	10	-	102	1,7192
02399	1	-	F01	1,86

Código	Emb. Standard	Modelo	Código Alfanum.	Precio 2020
64352	100	-	102	20,66
56462	100	-	102	6,96
56463	100	-	102	6,96
56464	100	-	102	6,96
56465	50	-	102	7,89
56466	50	-	102	7,85
56467	50	-	102	14,13
56468	10	-	102	4,18
56469	50	-	102	27,36

MICRO RIEGO

Microdifusores



56415/56416/56417



64351



56423/56425/56427

Microdifusor Mini Azul (bolsa 100 un.)

360°
180°
90°
Franja

Micronebulizador Maxi cabeza negra base amarilla (bolsa 100 un.)

Microdifusor ajustable Rosca 10-32 UNF (bolsa 50 un.)

360°x18 chorros Base amarilla cabeza roja
180° Base amarilla cabeza azul
90° Base amarilla cabeza azul

Código	Emb. Standard	Modelo	Código Alfanum.	Precio 2020
56415	100	-	102	10,35
56416	100	-	102	10,35
56417	100	-	102	10,35
56418	100	-	102	10,35
64351	100	-	102	23,69
56423	50	-	102	28,80
56425	50	-	102	28,80
56427	50	-	102	28,80

Microaspersores



Microaspersor Ajustable Base negra Rotor negro (bolsa 25 un.)

Código	Emb. Standard	Modelo	Código Alfanum.	Precio 2020
56428	25	-	102	27,12

Goteros



56431



56433

Gotero ajustable 0-6 l/h 4,5 mm espita (bolsa 100 un.)

Gotero ajustable 0-6 l/h Con estaca y espita 4,5 mm (bolsa 25 un.)

Código	Emb. Standard	Modelo	Código Alfanum.	Precio 2020
56431	100	-	102	21,07
56433	25	-	102	10,72

Goteros autocompensantes

Sus características lo señalan como emisor ideal para la microirrigación en grandes superficies de topografía difícil. Facilita el diseño en espacios verdes. Alta resistencia a la obturación. Fabricados según norma UNE 68075.



Gotero autocompensante PC marrón

3 l/h
4 l/h
5 l/h

Código	Emb. Standard	Modelo	Código Alfanum.	Precio 2020
47031	50	-	102	0,29
47032	50	-	102	0,29
47033	50	-	102	0,29

Precio por unidad.

Venta por bolsas completas.

MICRO RIEGO



Goteros autocompensantes con estaca

Gotero con estaca PC 4 l/h negro estándar
inter-línea

Código	Emb. Standard	Modelo	Código Alfanum.	Precio 2020
56439	25	-	102	12,37
56440	25	-	102	13,55



Goteros ajustables

Gotero ajustable 360°, 8 chorros
4,5 mm espita (bolsa 100 un.)

Código	Emb. Standard	Modelo	Código Alfanum.	Precio 2020
56442	100	-	102	20,78

Gotero ajustable con estaca
360°, 8 chorros (bolsa 25 un.)

56445	25	-	102	10,56
-------	----	---	-----	-------



Mini-difusores ajustables

Mini-difusor 360° Vortex
4,5 mm espita (bolsa 50 un.)
con estaca (bolsa 25 un.)

Código	Emb. Standard	Modelo	Código Alfanum.	Precio 2020
56447	50	-	102	20,83
56448	25	-	102	15,87



Microdifusores montados sobre estaca

Microdifusor ajustable con estaca
310 mm base negra (bolsa 10 un.)
360° x 18 chorros cabeza negra
180° cabeza azul
90° cabeza roja

Código	Emb. Standard	Modelo	Código Alfanum.	Precio 2020
56456	10	-	102	26,96
56455	10	-	102	26,96
56454	10	-	102	26,96

ACCESORIOS MICRO RIEGO



Varillas y estacas

Varilla rígida con adaptador "rosca rápida" (bolsa 100 un.)
300 mm
450 mm

Código	Emb. Standard	Modelo	Código Alfanum.	Precio 2020
56458	100	-	102	28,92
56459	100	-	102	38,77

Estaca para varilla rígida elevadora (bolsa 25 un.)
200 mm
310 mm

56460	25	-	102	12,90
56461	25	-	102	14,77

Dimensiones arquetas:
Tapa x Base x Altura cm

ARQUETAS



Arquetas serie Pro

Arqueta circular

con válvula metálica 3/4" (21x21x11)
tapa de cierre a presión (16x20x24)
tapa de cierre a bayoneta (24x33x26)

Código	Emb. Standard	Modelo	Código Alfanum.	Precio 2020
17186	210	CPX875	102	31,82
02672	360	CPX708	102	6,33
02673	150	CPX910	102	13,69
Arqueta rectangular, tapa con tornillo				
estándar (27x39)x(35x48)x31				
02674	150	CPX1419	102	33,00
02675	100	CPX1220	102	46,16

Arqueta rectangular, tapa con tornillo

estándar (27x39)x(35x48)x31
Jumbo (43x60)x(37x54)x31

Suplemento extensión arqueta



Suplemento Arqueta rectangular

estándar 02674
Jumbo 02675

Código	Emb. Standard	Modelo	Código Alfanum.	Precio 2020
02676	96	CPX875	102	15,10
07777	48	CPX910	102	20,45

Tapa arqueta serie Pro



Tapa verde para arqueta 17186
Tapa verde para arqueta 02672
Tapa verde para arqueta 02673
Tapa verde para arqueta 02674
Tapa verde para arqueta 02675

Código	Emb. Standard	Modelo	Código Alfanum.	Precio 2020
27999	1	-	102	2,21
27995	1	-	102	2,70
27996	1	-	102	6,44
27997	1	-	102	11,30
27998	1	-	102	17,97

Accesorios serie Pro

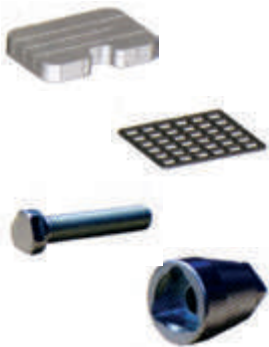

Placa Anti-hielo aislante

Arqueta estándar 02674
Arqueta jumbo 02675

Reja Arqueta rectangular

Arqueta estándar 02674
Arqueta jumbo 02675

Tornillo Anti-vandálico
arqueta rectangular 02674/5

Llave Anti-vandálica
arqueta rectangular 02674/5

Código	Emb. Standard	Modelo	Código Alfanum.	Precio 2020
31878	1	-	102	2,60
31879	1	-	102	6,65
32781	1	-	102	12,66
32782	1	-	102	21,10
34549	1	-	102	9,68
34550	1	-	102	13,80

Dimensiones arquetas:
Tapa x Base x Altura cm

HIDRANTES Y BOCAS DE RIEGO

Hidrantes de acople rápido de bronce estándar BR



Hidrantes de bronce BR

Válvula acople rápido 3/4"H
Llave para válvula acople rápido 3/4"Mx1/2"H
Codo giratorio para llave 3/4"Hx3/4"M
Válvula acople rápido 1"H
Llave para válvula acople rápido 1"Mx3/4"H
Codo giratorio para llave 1"Hx3/4"M

Código	Emb. Standard	Modelo	Código Alfanum.	Precio 2020
56888	30	-	102	30,32
56889	30	-	102	14,29
56892	40	-	102	14,15
56890	15	-	102	56,59
56891	15	-	102	33,42
58402	25	-	102	19,22

Hidrantes de acople rápido de plástico estándar BR



Hidrantes de plástico BR

Válvula acople rápido 3/4"M
Llave para válvula acople rápido 3/4"
Codo giratorio 3/4" para llave

Código	Emb. Standard	Modelo	Código Alfanum.	Precio 2020
56883	70	-	102	7,17
56884	100	-	102	2,88
56885	250	-	102	9,05

ACCESORIOS Y HERRAMIENTAS DE INSTALACIÓN

Bobinas recortables PE



Bobina recortable 15 cm

1/2"M
1/2"M x 3/4"M
3/4"M

Código	Emb. Standard	Modelo	Código Alfanum.	Precio 2020
09660	450	-	102	0,38
09661	350	-	102	0,40
09662	300	-	102	0,44

Bobinas recortables PE



Codo 13,8 mm espiga x 1/2"m
Codo 13,8 mm espiga x 3/4"m
Enlace recto 13,8 mm espiga x 1/2"m
Enlace recto 13,8 mm espiga x 3/4"m
Enlace conexión espiga 13,8x13,8 mm
Te conexión espiga 13,8x13,8x13,8 mm

Código	Emb. Standard	Modelo	Código Alfanum.	Precio 2020
21948	250	-	102	0,27
21949	200	-	102	0,27
28670	400	-	102	0,27
28671	300	-	102	0,27
28672	600	-	102	0,21
28673	250	-	102	0,27

ACCESORIOS Y HERRAMIENTAS DE INSTALACIÓN



Tubo PE BD flexible 13x17 mm

Tubo 13x17 mm PEBD flexible 0,4Mpa
(50 m/bobina) precio por metro

Código	Emb. Standard	Modelo	Código Alfanum.	Precio 2020
47154	96	-	102	0,67



Codos articulados PE

Codos articulados 15 cm 1/2"M
Codos articulados 15 cm 3/4"M
Codos articulados 30 cm 1/2"M
Codos articulados 30 cm 3/4"M

Código	Emb. Standard	Modelo	Código Alfanum.	Precio 2020
44310	200	SJ-506	109	3,00
44311	200	SJ-706	109	3,27
44312	100	SJ-512	109	3,60
44313	100	SJ-712	109	3,79



Teflón

Teflón 12mm x 12m x 0,075mm
Teflón 19mm x 50m x 0,1mm

Código	Emb. Standard	Modelo	Código Alfanum.	Precio 2020
02435	250	-	F01	0,74
02436	36	-	F01	7,82



Accesorios PVC para colectores de válvulas Cepex

- Fabricados en PVC-U de alta resistencia.
- Para montar rápida y sencillamente baterías de electroválvulas de 1".
- No requieren teflón, ya que llevan juntas. El extremo de rosca hembra es de giro libre para facilitar el montaje y desmontaje.

Codo batería HxH 1" PVC
Codo batería HxM 1" PVC
Te batería HxHxM 1" PVC
Cruceta HxHxHxM 1" PVC
Manguito Alargador batería HxH 1" PVC
Manguito alargador batería MxH 1" PVC
Machón batería MxM 1" PVC
Machón batería MxM 1"x3/4" PVC
Colector 2 salidas 1"H PVC
Colector 3 salidas 1"H PVC
Colector 4 salidas 1"H PVC
Tapón 1" Hembra PVC

Código	Emb. Standard	Modelo	Código Alfanum.	Precio 2020
41850	40 (20)	-	102	5,09
41851	50	-	102	4,05
41852	36	-	102	5,36
41853	20	-	102	8,99
41854	-	-	102	4,49
41855	50 (25)	-	102	3,52
41856	-	-	102	1,47
41857	-	-	102	1,47
41858	16	-	102	9,90
41859	10	-	102	15,96
41860	16	-	102	21,05
41861	-	-	102	1,41

FILTROS DE MALLA DE LIMPIEZA MANUAL PARA BAJOS CAUDALES CEPEX LF

Filtros en plástico con malla inox. Cepex LF



Filtro malla sin válvula 3/4" plástico
Caudal nominal 5 m³/h

Filtro malla sin válvula 1" plástico
Caudal nominal 6 m³/h

Filtro malla 1 1/4" plástico
Caudal nominal 10 m³/h

Filtro malla 1 1/2" plástico
Caudal nominal 14 m³/h

Filtro malla 2" plástico
Caudal nominal 25 m³/h

Código	Emb. Standard	Modelo	Código Alfanum.	Precio 2020
34910	60	-	103	7,48
34911	60	-	103	7,48
04132	24	-	103	13,10
04133	24	-	103	13,10
34912	12	-	103	17,44

Recambios para filtros de malla Cepex LF



Cartucho 130 micras para filtro malla plástico 3/4" y 1" CEPEX

Cartucho 130 micras para filtro malla plástico 1 1/4" y 1 1/2" CEPEX

Cartucho 130 micras para filtro malla plástico 2" CEPEX

Cartucho para filtro malla plástico 3/4-1" C/ V VRAC (04130 y 04131)

Código	Emb. Standard	Modelo	Código Alfanum.	Precio 2020
47171	60	-	103	4,22
47172	25	-	103	4,58
47173	13	-	103	5,97
04134	-	-	103	1,90

Filtros de discos en plástico Cepex LF



Filtro anillas plástico 3/4".
Caudal nominal 5 m³/h

Filtro anillas plástico 1".
Caudal nominal 6 m³/h

Filtro anillas D. 1 1/4".
Caudal nominal 10 m³/h

Filtro anillas plástico 1 1/2".
Caudal nominal 14 m³/h

Filtro anillas D. 2".
Caudal nominal 25 m³/h

Código	Emb. Standard	Modelo	Código Alfanum.	Precio 2020
09352	60	-	103	10,25
09353	60	-	103	10,25
46546	24	-	103	18,44
19911	24	-	103	18,44
46547	12	-	103	30,83

Recambios para filtros de discos Cepex LF



Cartucho 130 micras para filtro anillas plástico 3/4" y 1" CEPEX

Cartucho 130 micras para filtro anillas plástico 1 1/4" y 1 1/2" CEPEX

Cartucho 130 micras para filtro anillas plástico 2" CEPEX

Código	Emb. Standard	Modelo	Código Alfanum.	Precio 2020
47174	60	-	103	6,33
47175	25	-	103	10,40
47176	13	-	103	20,03

FILTRACIÓN PROFESIONAL CEPEX HFL

Filtros de discos Cepex HFL



Gama CEPEX para la filtración con anillas, de grandes caudales. La carcasa en poliamida le confiere una gran resistencia y durabilidad. La instalación y mantenimientos son sencillos al estar compuestos de módulos intercambiables. Filtración estándar a 130 micras. Conexiones roscadas. Bajo pedido con conexión ranurada Victaulic. PN6

Filtro discos HFL BSP 130 micras

	Código	Emb. Standard	Modelo	Código Alfanum.	Precio 2020
2". Caudal nominal 30 m ³ /h	62270	-	-	103	97,00
2". Caudal nominal 30 m ³ /h. Largo.	62272	-	-	103	123,00
3". Caudal nominal 50 m ³ /h	62274	-	-	103	102,00
3". Caudal nominal 50 m ³ /h. Largo.	62276	-	-	103	129,00

Filtros de malla Cepex HFL



Gama CEPEX para la filtración en malla de grandes caudales. La carcasa en poliamida le confiere una gran resistencia y durabilidad. La instalación y mantenimientos son sencillos al estar compuestos de módulos intercambiables. Filtración estándar a 130 micras. PN6

Filtro malla HFL BSP 130 micras

	Código	Emb. Standard	Modelo	Código Alfanum.	Precio 2020
2". Caudal nominal 30 m ³ /h	62271	-	-	103	97,00
2". Caudal nominal 30 m ³ /h. Largo.	62273	-	-	103	123,00
3". Caudal nominal 50 m ³ /h	62275	-	-	103	102,00
3". Caudal nominal 50 m ³ /h. Largo.	62277	-	-	103	129,02

Filtros de discos TWISTER



Gama CEPEX para la filtración de grandes caudales con el desarrollo de la tecnología TWISTER (ciclónico), garantiza la separación de las partículas pesadas en la zona exterior del filtro, impidiendo su fijación en la superficie de los discos y alargando los periodos entre lavados así como la reducción en agua de lavado.

Filtro discos Twister 130 micras

	Código	Emb. Standard	Modelo	Código Alfanum.	Precio 2020
2". Caudal nominal 30 m ³ /h. Corto.	20364	-	-	103	173,00
2". Caudal nominal 30 m ³ /h. Largo.	46548	-	-	103	211,00
3". Caudal nominal 50 m ³ /h. Corto.	57867	-	-	103	228,00
3". Caudal nominal 50 m ³ /h. Largo.	20365	-	-	103	228,00

Cartuchos recambio HFL y TWISTER



Cartucho discos HFL 130 micras

	Código	Emb. Standard	Modelo	Código Alfanum.	Precio 2020
2"-3"	65389	-	-	103	49,00
2"-3" LARGO	65391	-	-	103	66,00

Cartucho malla HFL 130 micras

	Código	Emb. Standard	Modelo	Código Alfanum.	Precio 2020
2"-3"	65393	-	-	103	47,00
2"-3" LARGO					

Cartucho discos Twister 130 micras

	Código	Emb. Standard	Modelo	Código Alfanum.	Precio 2020
2"-3" CORTO	20386	-	-	103	77,00
2"-3" LARGO	20387	-	-	103	103,00

TUBO TEXTIL EXUDANTE Y COMPLEMENTOS



Tubo textil exudante

El agua se aplica por exudación a través de los pequeños poros de su pared formando una línea de humedad continua, ancha, uniforme y de alta eficiencia. Puede instalarse sobre la superficie o enterrado. El vaciado natural evita la introducción de las raíces. Las aguas calcáreas y ferruginosas (sin materia orgánica) no afectan al sistema. Para la instalación pueden usarse los accesorios estándar para tubería de diámetro 16mm y presión máxima 4 bar. Pendiente máxima de la línea 3%. Presión de trabajo 0,2-1 bar. Puede regarse utilizando la presión debida al desnivel de un depósito situado a 2 m de altura. Filtración recomendada 130 micras.

	Código	Emb. Standard	Modelo	Código Alfanum.	Precio 2020
Tubo textil exudante jardinería 15 m.	N-4701	-	-	105	13,50
Tubo textil exudante jardinería 25 m.	N-4702	1	-	105	21,70
Tubo textil exudante jardinería 50 m.	N-4703	1	-	105	43,50
Tubo textil exudante jardinería 100 m.	N-4704	1	-	105	86,60

Reguladores de presión



	Código	Emb. Standard	Modelo	Código Alfanum.	Precio 2020
Regulador 1,2 bar, 3/4" H. 0,11-2,72 m³/h.	UF15	-	-	103	15,90

ASPERSORES DE TURBINA

Aspersor de turbina serie PGJ

Aspersor turbina con 8 toberas estándar y toma 1/2" h. Alcance 4,6-11,3 m



	Código	Emb. Standard	Modelo	Código Alfanum.	Precio 2020
Aspersor elevado Arco ajustable	44003	25	PGJ-00	109	17,43
Aspersor emergente 10cm Arco ajustable	44004	25	PGJ-04	109	14,86
Aspersor emergente 10cm Arco ajustable c/val. antidrenaje	44005	25	PGJ-04V	109	26,03
Aspersor emergente 10cm Arco ajustable c/val. antidrenaje c/tapa Aguas Recicladas	44006	25	PGJ-04R	109	29,93
Aspersor emergente 15cm Arco ajustable	44007	25	PGJ-06	109	34,07
Aspersor emergente 30cm Arco ajustable	44008	12	PGJ-12	109	47,73

Aspersor serie SRM

Aspersor con 6 toberas estándar y toma 1/2" h. Alcance 4,3-8,5 m



	Código	Emb. Standard	Modelo	Código Alfanum.	Precio 2020
Aspersor emergente 10cm Arco ajustable	44009	25	SRM-04	109	14,14

ASPERSORES DE TURBINA

Aspersores serie PGP Ultra



Aspersores Turbina con memoria de arco y protección de engranajes. Con 8 toberas estándar azules y 4 toberas grises bajo ángulo, toma 3/4" h. Alcance 9,8-13,7m (toberas extra corto alcance 5,5 m y 7,6 m)

	Código	Emb. Standard	Modelo	Código Alfanum.	Precio 2020
Aspersor elevado ajustable y 360° 3/4"	49579	20	PGP00	109	18,41
Aspersor 10cm ajustable y 360° 3/4" h	44584	20	PGP04	109	17,65
Aspersor 10cm Ajustable y 360° c/valv.antidren. 3/4"	49580	20	PGP04CV	109	28,34
Aspersor 10cm Ajustable c/valv.Antidren.c/tapa Aguas Recicladadas	49581	20	PGP04CVR	109	31,27
Aspersor 30cm Ajustable y 360° c/valv. Antidrenaje	49582	12	PGP12CV	109	53,29
Aspersor 30cm Ajustable y 360° c/valv. Antidrenaje c/tapa Aguas Recicladadas	49583	12	PGP12CVR	109	56,75

Aspersores serie PGP Ultra cuerpo regulador de presión



	Código	Emb. Standard	Modelo	Código Alfanum.	Precio 2020
Aspersor 10cm ajustable 50-360° 3/4" h, con regulador presión, sin antidrenaje.	66362	20	PGP-04-PRB	109	30,49
Aspersor 10cm ajustable 50-360° 3/4" h, c/ regulador presión, c/ antidrenaje.	66363	20	PGP-04-CV-PRB	109	32,72
Aspersor 10cm ajustable 50-360° 3/4" h, c/ regulador presión, c/ antidrenaje, tapa agua reciclada.	66364	20	PGP-04-CV-R-PRB	109	36,15

Aspersores serie PGP



Aspersores Turbina Elevados con 12 toberas estándar y toma 3/4" h. Alcance 8,8-15,2 m

	Código	Emb. Standard	Modelo	Código Alfanum.	Precio 2020
Aspersor emergente 10cm Arco ajustable	24125	20	PGP-ADJ	109	17,23

Accesorios para aspersores PGP-PGJ-SRM

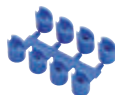

44019



56996

	Código	Emb. Standard	Modelo	Código Alfanum.	Precio 2020
Kit recambio junta+asiento muelle, para PGP	49585	1	181500SP	109	1,10
Filtro malla negro PGP Ultra	49586	1	102600	109	0,60
Juego 8 toberas Azules para PGP/PGH	44019	300	665300BOX	109	0,60
Juego 7 toberas Bajo Ángulo 13° para PGP/PGH	44020	25	233200	109	0,60
Juego 12 toberas estándar 25° rojas para PGP	56996	1	130900	109	0,60
Llave extracción interior impacto instalación de PGP-ATR	44021	1	H42064	109	33,94
Junta anti-drenaje PGJ/SRM (Mínimo 25 uds)	44022	25	462078	109	0,96
Junta anti-drenaje con filtro para PGP y PGP Ultra	44023	1	142300	109	1,20
Llave universal turbinas/ toberas difusor	44370	100	172000	109	0,63

ASPERSORES DE TURBINA

Aspersores serie I-20 Ultra



Aspersor de turbina emergente 10 y 15cm. Modelo ajustable 50°-360° o circular sin retorno. Con 8 toberas estándar y 4 de bajo ángulo, toma 3/4" h. Alcance 8,5-14,3 m (toberas extra corto alcance 5,5 m y 7,6 m). Sistema FloStop® permite cierre individual del riego.

	Código	Emb. Standard	Modelo	Código Alfanum.	Precio 2020
Aspersor emergente 10cm,ajustable, vástago plástico c/val. antidrenaje	44025	20	I20-04	109	30,78
Aspersor emergente 10cm,ajustable, vástago acero inox c/val. antidrenaje	44026	20	I20-04-SS	109	43,26
Aspersor emergente 10cm,Arco ajustable, vástago inox, c/valv. Antidrenaje c/tapa Aguas Recicladas	44028	20	I20-04-SS-R	109	49,41
Aspersor emergente 15cm. Arco ajustable. 3/4"H	53499	20		109	43,96
Aspersor emergente 15cm,ajustable, vástago acero inox c/val. Antidrenaje	44030	20	I20-06-SS	109	59,08
Aspersor emergente 30cm. Arco ajustable. 3/4"H	57015	12	I-20-06	109	64,00
Aspersor emergente 50°-360° ajustable, vástago plástico, antidrenaje tapa con ID agua reciclada	66486	20	I-20-06-R	109	49,06

Accesorios para aspersores I-20 Ultra y PGP Ultra



Aspersor de turbina emergente 10 y 15cm. Modelo ajustable 50°-360° o circular sin retorno. Con 8 toberas estándar y 4 de bajo ángulo, toma 3/4" h. Alcance 8,5-14,3 m (toberas extra corto alcance 5,5 m y 7,6 m). Sistema FloStop® permite cierre individual del riego.

	Código	Emb. Standard	Modelo	Código Alfanum.	Precio 2020
Juego 6 toberas radio corto (5,5m y 7,5 m) PGP Ultra/ I20 Ultra.Negras	44032	1	466100	109	0,60
Juego 4 toberas I20, caudal alto 10 y 13, bajo ángulo 6 y 8. Verdes	44033	1	444800	109	2,40
Juego toberas para radio 7,6m con precipitación uniforme para 90°,120°,180° y 360°	64396	25	MPR-25	109	0,30
Juego toberas para radio 9,1m con precipitación uniforme para 90°,120°,180° y 360°	64397	25	MPR-30	109	0,30
Juego toberas para radio 10,6m con precipitación uniforme para 90°,120°,180° y 360°	64398	25	MPR-35	109	0,30
Juego 8 toberas azules + 4 toberas LA gris PGP Ultra/ I20 Ultra (1.5, 2.0, 2.5, 3.0, 4.0, 5.0, 6.0, 8.0 y 2.0 LA, 2.5 LA, 3.5 LA, 4.5 LA)"	49584	200	782900	109	0,65



64396 64398 64397

ASPERSORES DE TURBINA

Aspersores serie I-25 Ultra

Aspensor turbina emergente 10 y 15cm. Anivandálico, con memoria de arco. Ajustable y circular sin retorno en el mismo modelo. con 5 toberas estándar (#7, #10, #15, #20, #25) toma 1" H. Alcance 12,2-21,6m



	Código	Emb. Standard	Modelo	Código Alfanum.	Precio 2020
Aspensor emergente 10cm,ajustable 50-360°,vástago plástico,c/val.antidrenaje.	44034	12	I25-04-B	109	67,64
Aspensor emergente 10cm,ajustable 50-360°,vástago acero inox,c/val.antidrenaje.	44035	12	I25-04-SS-B	109	88,40
Aspensor emergente 10cm,ajust. 50-360°,vástago inox,c/val.antidr.,giro rápido.	44036	1	I25-04-SS-HS-B	109	235,00
Aspensor emergente 15cm,ajustable 50-360°,vástago plástico,c/val.antidrenaje.	57690	12	I25-06-B	109	89,59
Aspensor emergente 15cm,ajustable 50-360°,vástago acero inox,c/val.antidrenaje.	57691	12	I25-06-SS-B	109	107,00
Aspensor emergente 15cm,ajust. 50-360°,vástago inox,c/val.antidr.,giro rápido.	57692	1	I25-06-SS-HS-B	109	253,00

Aspersores serie I-40 Ultra

Aspensor turbina emergente 10 y 15cm. Antivandálico y memoria de arco. Ajustable 50°-360° y circular sin retorno en el mismo modelo. Con 8 toberas.Toma 1" H. Alcance 14-22m (13-19m modelo HS, 15-22m modelo ON).



	Código	Emb. Standard	Modelo	Código Alfanum.	Precio 2020
Aspensor emergente 10cm,ajustable 50-360°,vástago acero inox,c/val.antidrenaje.	44040	12	I40-04-SS-B	109	134,00
Aspensor emergente 10cm,360°,Toberas opuestas.Vástago acero inox,c/val.antidrenaje.	44041	12	I40-04-SS-ON-B	109	152,00
Aspensor emergente 10cm,ajust.50-360°,vástago inox,c/val.antidr.,giro rápido.	44042	1	I40-04-SS-HS-B	109	234,00
Aspensor emergente 15cm,ajustable 50-360°,vástago acero inox,c/val.antidrenaje.	44043	12	I40-06-SS-B	109	154,00
Aspensor emergente 15cm,360°,Toberas opuestas.Vástago acero inox,c/val.antidrenaje.	44044	12	I40-06-SS-ON-B	109	166,00
Aspensor emergente 15cm,ajust.50-360°,vástago inox,c/val.antidr.,giro rápido.	61418	1	I40-06-SS-HS-B	109	258,00

Aspersores serie I-50 Ultra

New

Aspensor turbina emergente 15cm. Antivandálico y memoria de arco. Modelo ajustable 50°-360°, modelo circular sin retorno con toberas opuestas (ON) y variantes con tapa identificativa de agua reciclada (R). Toma 1" H.



	Código	Emb. Standard	Modelo	Código Alfanum.	Precio 2020
Aspensor emergente 15cm,ajustable 50-360°, inox,c/antidrenaje.	PDC	-	I50-06-SS-B	109	185,00
Aspensor emergente 15cm,ajustable 50-360°, inox,c/antidrenaje. Tapa agua reciclada	PDC	-	I50-06-SS-R-B	109	194,00
Aspensor emergente 15cm,360°,Toberas opuestas. Inox, c/antidrenaje.	PDC	-	I50-06-SS-ON-B	109	196,00
Aspensor emergente 15cm,360°,Toberas opuestas. Inox, c/antidrenaje. Tapa agua reciclada	PDC	-	I50-06-SS-ON-R-B	109	208,00

ASPERSORES DE TURBINA



Aspersores serie I-80

Aspersores turbina emergente 9,5 cm. Con pack de toberas. Toma 1,5" H BSP

	Código	Emb. Standard	Modelo	Código Alfanum.	Precio 2020
Arco ajustable (60°- 360°), pistón acero inoxidable, v. antidrenaje, tobera #18, pack toberas #1	71792	6	I80-04-SS-B-18-S	109	239,00
Arco ajustable (60°- 360°), pistón acero inoxidable, v. antidrenaje, tobera #25, pack toberas #2	71793	6	I80-04-SS-B-25-S	109	239,00
Arco ajustable (60°- 360°), pistón acero inoxidable, v. antidrenaje, tobera #48, pack toberas #3	71794	6	I80-04-SS-B-48-S	109	239,00
Círculo completo, toberas opuestas, pistón acero inox., v. antidrenaje, tobera #18, pack toberas #1	71795	6	I80-04-SS-ON-B-18-S	109	258,00
Círculo completo, toberas opuestas, pistón acero inox., v. antidrenaje, tobera #25, pack toberas #2	71796	6	I80-04-SS-ON-B-25-S	109	258,00
Círculo completo, toberas opuestas, pistón acero inox., v. antidrenaje, tobera #48, pack toberas #3	71797	6	I80-04-SS-ON-B-48-S	109	258,00



Aspersores serie I-90

Aspersores turbina emergente 7,6 cm. Para largo alcance (20 a 29m). Con 6 toberas. Toma 1,5" H

	Código	Emb. Standard	Modelo	Código Alfanum.	Precio 2020
Aspersor emergente 7,6cm. Arco ajustable. C./Vál. Antidrenaje.	44047	6	I-90-ADV-B	109	251,00
Aspersor emergente 7,6cm. 360°. C./Vál. Antidrenaje.	44048	6	I-90-36V-B	109	251,00



Accesorios para aspersores alcance medio I-25 ultra , I-40 ultra , I-90, I-80, I-50

	Código	Emb. Standard	Modelo	Código Alfanum.	Precio 2020
Brida estabilizadora para I-25, I-40	44049	1	222700	109	5,94
Kit cazoleta portacesped para I-40 fabricados después de Nov 2013	66365	1	TURFCUPKITI40	109	51,49
Kit cazoleta portacesped para I-90.	44051	1	467955	109	80,50
Kit cubierta goma para I-90-ADV	56137	1	234200	109	80,50
Kit cubierta goma para I-90-36V	56138	1	234201	109	80,50



Válvulas anti-drenaje hunter HCV

Retienen hasta 9,75 mca.

	Código	Emb. Standard	Modelo	Código Alfanum.	Precio 2020
Válvula antidrenaje 1/2"H x 1/2"H	44307	40	HC-50F-50F	109	8,94
Válvula antidrenaje 1/2"H x 1/2"M	44308	40	HC-50F-50M	109	8,97
Válvula antidrenaje 3/4"H x 3/4"M	44309	40	HC-75F-75M	109	10,15

Enlace 4 codos articulados SJ

Presión trabajo máxima 10 bar.

	Código	Emb. Standard	Modelo	Código Alfanum.	Precio 2020
Codos articulados 15cm 1/2"M	44310	200	SJ-506	109	3,00
Codos articulados 15cm 3/4"M	44311	200	SJ-706	109	3,27
Codos articulados 30cm 1/2"M	44312	100	SJ-512	109	3,60
Codos articulados 30cm 3/4"M	44313	100	SJ-712	109	3,79



ASPERSORES HUNTER LARGO ALCANCE



Aspersores serie B

Aspersores turbina totalmente accesibles por arriba. Con tobera instalada. PN10. Toma rosca 1 1/4" Acme. G35B: Alcance 14-22m y Presión trabajo 2,8-6,9 bar. G80B: -Radio: 20,4 a 26,8 m - Caudal: 5,11 a 13,15 m³/hr - Intervalo de presión: 4,5 a 6,9 bar. G85B: -Radio: 13,1 a 27,7 m -Caudal: 1,86 a 13,06 m³/hr -Intervalo de presión: 3,4 to 6,9 bar

	Código	Emb. Standard	Modelo	Código Alfanum.	Precio 2020
Aspersor sectorial con válvula antidrenaje	56832	12	G35B6S	109	125,00
Aspersor Circular, toberas opuestas y válvula antidrenaje.	44052	12	G70B25S	109	168,00
Aspersor sectorial/circular y válvula antidrenaje	44053	12	G75B25S	109	191,00
Aspersor Circular, toberas opuestas y válvula antidrenaje.	59937	12	G80B25S	109	204,00
Aspersor circular y sectorial (60° a 360°) Con válvula antidrenaje.	59938	12	G85B25S	109	233,00

Nota: Todos los aspersores "G" tienen la rosca ACME hembra estándar y necesita el adaptador apropiado de rosca 107262 1 1/4" ACME x 1 1/2" H BSP o bien el enlace de codos articulados con rosca Macho Acme. El G35 viene con la tobera n°6 instalada y un arbol con la n°2 a n°12. El G70 y G75 tiene la tobera n°25 instalada y también incluye una bolsa con la n°15 a la n°28. El G80 viene con tobera #25 instalada. El G85 viene con la tobera #18 instalada.

Aspersores TTS G835



Aspersores turbina "Total Top Service" totalmente accesibles por arriba para desmontar el solenoide y la válvula de pie. Alcance 5,5 a 15,2 m. Presión trabajo 2,8 a 4,5 bar. Caudal: 0,43 a 2,91 m³/hr. Toma rosca 1 1/2" H Acme

	Código	Emb. Standard	Modelo	Código Alfanum.	Precio 2020
Sectorial/Circular. Valvula check-O-matic. Fácil conversión a modelo con válvula hidráulica.	56140	4	G835C6S	109	419,00
Sectorial/Circular. Con válvula eléctrica incorporada.	56141	4	G835E6P5S	109	478,00

Nota: El G835C viene con la tobera n°6 instalada y un arbol con la n°2 a n°12. El G835E viene con la tobera n°6 instalada, un arbol con la n°2 a n°12 y regulador de presión P5 (50 psi/3,5 bar) . Todos los modelos necesitarán el adaptador apropiado rosca 1 1/2" M Acme x 1" H BSP 475500 o el enlace de codos articulados rosca 1 1/2" M acme. Para otras toberas y reguladores de presión pre-instalados, por favor consultar plazo de entrega y precio.

Aspersores TTS G880/G884



Aspersores turbina "Total Top Service" totalmente accesibles por arriba para desmontar el solenoide y la válvula. Alcance 20,4-26,8m. Presión trabajo 4,5-6,9 bar. Toma rosca 1 1/2" H Acme

	Código	Emb. Standard	Modelo	Código Alfanum.	Precio 2020
Círculo completo..Valvula check-O-matic.Fácil conversión a modelo con válvula hidráulica.	44058	4	G880C48S	109	389,00
Círculo completo.Con válvula eléctrica incorporada.	44059	4	G880E48P8S	109	430,00
Círculo completo, Check-O-Matic	71798	4	G884C48S	109	437,00
Círculo completo, con válvula eléctrica incorporada	71799	4	G884E48P8S	109	478,00

Nota: El G835C viene con la tobera n°6 instalada y un arbol con la n°2 a n°12. El G835E viene con la tobera n°6 instalada, un arbol con la n°2 a n°12 y regulador de presión P5 (50 psi/3,5 bar) . Todos los modelos necesitarán el adaptador apropiado rosca 1 1/2" M Acme x 1" H BSP 475500 o el enlace de codos articulados rosca 1 1/2" M acme. Para otras toberas y reguladores de presión pre-instalados, por favor consultar plazo de entrega y precio.

ASPERSORES HUNTER LARGO ALCANCE

Aspersores TTS G885



Aspersores turbina "Total Top Service". Círculo completo y sectorial (60° a 360°). Tobera trasera Contour opcional. Alcance : 13,1 a 27,7 m. Presión trabajo 3,4 a 6,9 bar. Caudal: 1,86 a 13,06 m³/hr. Toma rosca 1 1/2"H Acme

	Código	Emb. Standard	Modelo	Código Alfanum.	Precio 2020
Sectorial/ Circular, válvula Check-O-Matic	60766	4	G885C48S	109	437,00
Sectorial/ Circular, Con válvula eléctrica incorporada.	60711	4	G885E48P8S	109	478,00

Nota: Los modelos "C" vienen con la tobera nº48 instalada y los "E" con la tobera nº48 instalada y un regulador de presión P8 (80 psi/ 5,6 bar). Ambos modelos necesitarán el adaptador apropiado rosca 1 1/2"M Acme x 1 1/2"H BSP H475100 o el enlace de codos articulados rosca 1 1/2"M acme. Para otras toberas y reguladores de presión pre-instalados, por favor consultar plazo de entrega y precio.

Aspersores TTS G900



Aspersores turbina "Total Top Service" totalmente accesibles por arriba para desmontar el solenoide y la válvula. Alcance 20,7-29'9m. Presión trabajo 5,5-7,6 bar. Toma rosca 1 1/2"H Acme

	Código	Emb. Standard	Modelo	Código Alfanum.	Precio 2020
Círculo completo. Válvula check-o-Matic. Fácil conversión a modelo con válvula hidráulica n/a.	44060	4	G990C53S	109	413,00
Círculo completo. Con válvula eléctrica incorporada.	44061	4	G990E53P8S	109	467,00
Aspersor sectorial. Válvula check-o-Matic. Fácil conversión a modelo con válvula hidráulica n/a.	44062	4	G995C53S	109	454,00
Aspersor sectorial. Con válvula eléctrica icorporada.	44063	4	G995E53P8S	109	508,00

Nota: Los modelos "C" vienen con la tobera nº53 instalada y los "E" con la tobera nº53 instalada y un regulador de presión P8 (80 psi/ 5,6 bar). Ambos modelos necesitarán el adaptador apropiado rosca 1 1/2"M Acme x 1 1/2"H BSP 475100 o el enlace de codos articulados rosca 1 1/2"M acme. Para otras toberas y reguladores de presión pre-instalados, por favor consultar plazo de entrega y precio.

Aspersores ST para césped artificial



57241

Sistema especialmente pensado para el riego y servicio de instalaciones deportivas con césped artificial. Se compone de aspersores emergentes de largo alcance y kits de arqueta con pre-instalación de aspersores, enlaces articulados, válvulas e hidrantes, con acceso cómodo y rápido para servicio posterior a la instalación. Rendimiento máximo ST90 y STG900: radio 35m, 18,1 m³/h, 8,3 bar. Rendimiento máximo ST1600: radio 48m, 65 m³/h, 8 bar. Rendimiento máximo ST1700V: radio 48m, 58,8 m³/h, 8 bar. Solicite catálogo completo del sistema ST (Sintetic Turf).

	Código	Emb. Standard	Modelo	Código Alfanum.	Precio 2020
Aspersor cañón emergente, sectorial 40-360°, alta velocidad, toma 2"H BSP	64502	1	ST1600HSB	109	1.686,00
Aspersor cañón elevado, sectorial 40-360°, alta velocidad, toma 2"H BSP	64503	6	ST1600HSBR	109	964,00
Sectorial 40-360°, tapa roscada, toma 1,5"H BSP. Tobera nº83 instalada.	66366	6	ST90B83	109	467,00
Sectorial 40-360°, tapa TTS, toma 1,5"H ACME, tobera nº83 instalada	65117	4	STG90083	109	527,00

Nota: Solicite catálogo completo del sistema ST (Sintetic Turf). Consultar disponibilidad.



64395

ASPERSORES HUNTER LARGO ALCANCE

New

Aspersores ST1700v



- 48 m de radio.
- Total Top Service (TTS), no es necesario excavar, todo se desmonta por la parte superior.
- Electroválvula incorporada (Valve in Head VIH (VIH)). Simplifica la instalación. Solenoide de 24VAC, conectores estancos, espacio libre para instalar decodificadores en el interior de la arqueta lateral.
- Cuerpo interior de engranajes reforzado de gran durabilidad y fiabilidad. Uniformidad y rotación mejoradas.
- 5 años de garantía.

	Código	Emb. Standard	Modelo	Código Alfanum.	Precio 2020
Aspersor emergente, sectorial 40-360°, alta velocidad, válvula eléctrica en la base VIH, TTS, toma 2"H BSP	72844	4	ST-1700VB	109	2.099,00
Herramienta instalación y extracción de válvula interna ST-1700V	PDC	4	10000100SP	109	Consultar
Herramienta de instalación y extracción del aro de fijación de ST-1700V	44072	4	251000SP	109	26,45
Llave para instalación y extracción aspersor ST-1600/ST-1700V	54745	4	517600	109	66,70

Codos articulados y adaptadores rosca "IASCO" para aspersores hunter largo alcance



	Código	Emb. Standard	Modelo	Código Alfanum.	Precio 2020
Adaptador rosca 1 ¼"M ACME x 1 ½"H BSP, para G35B, G70B y G80B.	44069	25	107262	109	9,98
Adaptador rosca 1 ½"M ACME x 1 ½"H BSP, para G800 y G900	44070	25	475100	109	10,26
Adaptador rosca 1 ½"M ACME x 1"H BSP, recomendado para G800	44071	25	475500	109	15,56
Adaptador rosca 1 ¼"M ACME x 1 ¼"H BSP	60769	25	474900	109	10,09
Adaptador 1-¼"M Acme -1"H BSP	71260	5	105329	109	9,87
Enlace 3 codos articulados 1"MBSP x 1" ACME 30 cm	61392	15	HSJ-1-60-212	109	37,91
Enlace 3 codos articulados 1"MBSP x 1"MBSP 30 cm	60772 ⁽¹⁾	15	HSJ-1-65-212	109	37,91
Enlace 3 codos articulados 1"MBSP x 1"MBSP 45 cm	60773 ⁽¹⁾	15	HSJ-1-65-218	109	42,75
Enlace 3 codos articulados 1 ¼"MBSP x 1 ¼"ACME 30 cm	60774 ⁽¹⁾	15	HSJ-2-60-212	109	54,44
Enlace 3 codos articulados 1 ½"MBSP x 1 ½"ACME 30cm	60775 ⁽¹⁾	15	HSJ-3-60-212	109	66,41
Enlace 3 codos articulados 1 ½"MBSP x 1 ½"ACME 45 cm	60777 ⁽¹⁾	10	HSJ-3-60-218	109	67,55
Enlace 3 codos articulados 1 ½"MBSP x 1 ½"MBSP 45 cm	60748 ⁽¹⁾	10	HSJ-3-65-218	109	67,55
Enlace 3 codos articulados 1 ½"MBSP x 1 ½"MBSP 30 cm	69566	10	HSJ-3-65-212	109	66,41

⁽¹⁾ Consultar

ASPERSORES HUNTER LARGO ALCANCE



Accesorios y herramientas aspersores largo alcance

	Código	Emb. Standard	Modelo	Código Alfanum.	Precio 2020
Herramienta de extracción del anillo de retención.	44072	1	052510	109	26,45
Herramienta de extracción/inserción de la válvula para serie G60 y G70	44073	1	470500	109	26,45
Herramienta de extracción/inserción de la válvula para serie G90 y G900	44074	1	052805	109	102,60
Pinzas de extracción/inserción de la válvula para serie G800	44075	1	475600	109	165,30
Llave en T para regulación del arco, inserción tobera, selector válvula.	44076	1	053191	109	51,30
Llave exagonal para inserción/extracción de toberas.	44077	1	461720	109	1,20
Tubo calibrador "pitot" con manómetro.	44078	1	280100	109	1,60
Bomba manual extraer agua interior aspersor.	44079	1	460302	109	75,00
Llave para instalación y extracción aspersor ST-1600/ST-1700V	54745	1	517600	109	66,70

ASPERSORES MP ROTATOR

MP800SR



90°-210° 360°

Aspersor multi-chorro MP Rotator - serie rosca hembra

- El aspersor MP Rotator es un nuevo y revolucionario sistema de riego para parques y jardines.
- Produce un riego altamente uniforme mediante múltiples chorros con cuatro trayectorias diferentes.
- Pluviometría siempre constante incluso variando el arco o el radio.
- Con el tamaño de una tobera de difusor, alcanza radios de un aspersor de turbina.
- Menor coste de instalación.
- Soluciona problemas de falta de presión o caudal.

MP 815



90°-210° 210°-270° 360°

	Código	Emb. Standard	Modelo	Código Alfanum.	Precio 2020
MP Rotator 1,5m - 3,7m 90°-210°. Pluviometría 20mm. Naranja.	60824	10	MP800SR90	109	12,10
MP Rotator 1,5m - 3,7m 360°. Pluviometría 20mm. Verde lima.	60837	10	MP800SR360	109	12,10
MP Rotator 90-210° r: 4,5m pluviometría: 20 mm. Burdeos	71269	10	MP81590	109	12,10
MP Rotator 210-270° r: 4,5m pluviometría: 20 mm. Turquesa	72044	10	MP815210	109	12,10
MP Rotator 360° r: 4,5m pluviometría: 20 mm. Verde claro	71270	10	MP815360	109	12,10
MP Rotator 4m 90°-210°.Granate.	44080	10	MP100090	109	12,10
MP Rotator 4m 210°-270° Azul claro.	44371	10	MP1000210	109	12,10
Mp rotator 4m 360° Verde oliva.	44081	10	MP1000360	109	12,10
MP Rotator 6m 90°-210° Negro.	44082	10	MP200090	109	12,10
MP Rotator 6m 210°-270° Verde.	44083	10	MP2000210	109	12,10
MP Rotator 6m 360° Rojo.	44084	10	MP2000360	109	12,10
MP Rotator 9m 90°-210° Azul.	44085	10	MP300090	109	12,10
MP Rotator 9m 210°-270° Amarillo.	44086	10	MP3000210	109	12,10
MP Rotator 9m 360° Gris.	44087	10	MP3000360	109	12,10
MP Rotator 10,7m 90°-210° Beis	57693	10	MP350090	109	12,10

ASPERSORES MP ROTATOR



MP 350090

Aspersor multi-chorro MP Rotator - serie rosca macho

	Código	Emb. Standard	Modelo	Código Alfanum.	Precio 2020
MP Rotator Macho 4m 90°-210°.Granate.	44092	10	MP1000HT90	109	15,00
MP rotator Macho 4m 360°.Oliva.	44093	10	MP1000HT360	109	15,00
MP Rotator Macho 6m 90°-210°.Negro.	44094	10	MP2000HT90	109	15,00
MP Rotator Macho 6m 210°-270°.Verde.	44095	10	MP2000HT210	109	15,00
MP Rotator Macho 6m 360°.Rojo.	44096	10	MP2000HT360	109	15,00
MP Rotator Macho 9m 90°-210°.Azul.	44097	10	MP3000HT90	109	15,00
MP Rotator Macho 9m 210°-270°.Amarillo.	44098	10	MP3000HT210	109	15,00
MP Rotator Macho 9m 360°.Gris.	44099	10	MP3000HT360	109	15,00



MP Corner y franja

- Permite el riego de esquinas con ángulos de 45°-105°. Radio de alcance máximo 3,7m. Los primeros 90cm sin solape.
- Patrones rectangulares para el riego de franjas.

	Código	Emb. Standard	Modelo	Código Alfanum.	Precio 2020
MP Rotator esquina. Radio 3,6m-4,5m. Arco 45-105°. Azul turquesa.	44088	10	MPCORNER	109	12,10
MP Rotator Lateral Franja 1,5m x 9,1m. Marrón.	44089	10	MPSS530	109	12,10
MP Rotator Esquina Izquierda de Franja 1,5m x 4,5m. Marfil.	44090	10	MPLCS515	109	12,10
MP Rotator Esquina Derecha Franja 1,5m x 4,5m. Cobre.	44091	10	MPRCS515	109	12,10
MP Rotator esquina.Macho. Radio 3,6m-4,5m. Arco 45-105°. Turquesa.	44100	10	MPCORNERHT	109	15,00
MP Rotator Lateral Franja.Macho 1,5m x 9,1m. Marrón.	44101	10	MPSSHT530	109	15,00
MP Rotator Esquina Izquierda de Franja. Macho.1,5m x 4,5m. Marfil.	44102	10	MPLCSHT515	109	15,00
MP Rotator Esquina Derecha Franja. Macho.1,5m x 4,5m. Cobre.	44103	10	MPRCSHT515	109	15,00



Pro Spray® PRS40: cuerpo para aspersor rotativo mp rotator

Con regulador de presión 2,8bar (40PSI), válvula antidrenaje (excepto PROS-00-PRS40) y toma 1/2"H. Tapa distintiva color gris.

	Código	Emb. Standard	Modelo	Código Alfanum.	Precio 2020
Adaptador aspersor elevado 1/2"h, c/reg.pres.2,8bar	44328 ⁽¹⁾	25/250	PROS-00-PRS40	109	7,70
Cuerpo aspersor emergente 10cm. Toma 1/2"h.C/reg.pres.2,8bar y válv.Antidrenaje.	44112 ⁽¹⁾	50	PROS-04-PRS40-CV	109	12,90
Cuerpo aspersor emergente 15cm. Toma 1/2"h.C/reg.pres.2,8bar y válv.Antidrenaje.	44329 ⁽¹⁾	25	PROS-06-PRS40-CV	109	27,00
Cuerpo aspersor emergente 30cm. Toma 1/2"h.C/reg.pres.2,8bar y válv.Antidrenaje.	44368 ⁽¹⁾	25	PROS-12-PRS40-CV	109	33,00

Nota: Consultar disponibilidad y precio para modelos PRS40 para aguas recicladas. Los accesorios son los mismos que para el resto de difusores PRO SPRAY®.

⁽¹⁾ Consultar



ASPERSORES MP ROTATOR

Accesorios y herramientas MP Rotator



Llave ajuste arco/radio MP Rotator

Código	Emb. Standard	Modelo	Código Alfanum.	Precio 2020
44104	10	-	109	1,82



Eco-rotator

Aspersor MP Rotator montado sobre cuerpo difusor emergente 10cm PSU con toma 1/2"H.

Aspersor 10 cm 90-210°

radio 4m 1/2"H (granate)

radio 6m 1/2"H (Negro)

radio 9m 1/2"H (Azul)

Aspersor 10 cm 360°

radio 4m 1/2"H (Oliva)

radio 6m 1/2"H (Rojo)

radio 9m 1/2"H (Gris)

Código	Emb. Standard	Modelo	Código Alfanum.	Precio 2020
49587 ⁽¹⁾	50	ECO-04-1090	109	14,80
49588 ⁽¹⁾	50	ECO-04-2090	109	14,80
49589 ⁽¹⁾	50	ECO-04-3090	109	14,80
57694 ⁽¹⁾	50	ECO-04-10360	109	14,80
57695 ⁽¹⁾	50	ECO-04-20360	109	14,80
57696 ⁽¹⁾	50	ECO-04-30360	109	14,80

⁽¹⁾ Consultar

RIEGO SUBTERRÁNEO. ECO-MAT, PLD-ESD

Riego subterráneo. Eco-mat , PLD-ESD



Eco-Mat es una nueva herramienta para el paisajismo profesional. Ha sido diseñado para realizar el riego subterráneo de una gran variedad de áreas difíciles de regar por la superficie. Consiste en una tubería emisora de 16mm forrada con una lana de polipropileno (PLD-LSD) y una manta fabricada con dos capas de lana de polipropileno que envuelven a dos tuberías emisoras dispuestas en paralelo (Eco-Mat).



Manta de riego subterráneo 0,80 x 100m, tubería emisora 16mm.

Bobina 100m tubería emisora 16mm forrada, para enterrar.

Indicador funcionamiento goteo 1/2"H

Código	Emb. Standard	Modelo	Código Alfanum.	Precio 2020
56155 *	1	ECO-MAT16	109	2.292,00
56156 *	1	ECO-WRAP16	109	550,00
73023	-	ECO-ID	109	15,00

*Bajo pedido

DIFUSORES



Difusores PS Ultra. Con tobera ajustable pre-montada o tapón de lavado. Toma 1/2" h.

PSU-02. Emergente 5 cm, toma 1/2"H. Sin filtro largo.

	Código	Emb. Standard	Modelo	Código Alfanum.	Precio 2020
Difusor 5cm, 1/2"h, sin filtro largo Difusor 5cm, ajustable 0-360°	49590	100	PSU-02	109	3,20
radio 2,4m	73024	100	PSU-02-8A	109	3,65
radio 3m	49591	100	PSU-02-10A	109	3,65
radio 3,7m	49592	100	PSU-02-12A	109	3,65
radio 4,6m	49593	100	PSU-02-15A	109	3,65
radio 5,2m	49594	100	PSU-02-17A	109	3,65
Difusor 5cm, lateral franja 1,5x9m	49595	100	PSU-02-5SS	109	3,65



Difusores PS Ultra. Con tobera ajustable pre-montada o tapón de lavado. Toma 1/2" h.

PSU-04. Emergente 10 cm, toma 1/2"H. Con filtro largo, excepto PSU-04.

	Código	Emb. Standard	Modelo	Código Alfanum.	Precio 2020
Difusor 10cm, 1/2"h, sin filtro largo Difusor 10cm, ajustable 0-360°	49596	100	PSU-04	109	3,40
radio 2,4m	73025	100	PSU-04-8A	109	3,65
radio 3m	49597	100	PSU-04-10A	109	3,65
radio 3,7m	49598	100	PSU-04-12A	109	3,65
radio 4,6m	49599	100	PSU-04-15A	109	3,65
radio 5,2m	49600	100	PSU-04-17A	109	3,65
Difusor 10cm, lateral franja 1,5x9m	49601	100	PSU-04-5SS	109	3,65



Difusores PS Ultra. Con tobera ajustable pre-montada o tapón de lavado. Toma 1/2" h.

PSU-06. Emergente 15 cm, toma 1/2"H.

	Código	Emb. Standard	Modelo	Código Alfanum.	Precio 2020
Difusor 15cm, 1/2"h, sin filtro largo. Difusor 10cm, ajustable 0-360°	49602	100	PSU-06	109	8,67
radio 2,4m	PDC	100	PSU-06-8A	109	9,87
radio 3m	49603	100	PSU-06-10A	109	9,87
radio 3,7m	49604	100	PSU-06-12A	109	9,87
radio 4,6m	49605	100	PSU-06-15A	109	9,87
radio 5,2m	49606	100	PSU-06-17A	109	9,87

Difusores PS Ultra. Con tobera ajustable pre-montada o tapón de lavado. Toma 1/2" h.

Accesorios para difusor PS Ultra.

	Código	Emb. Standard	Modelo	Código Alfanum.	Precio 2020
Filtro recambio PS Ultra, cuerpo 10 y 15 cm.	62364	25	162900	109	0,64
Anti-drenaje PS Ultra, solo cuerpo 10 y 15cm. Bolsa 25 un.	49608	25	462237	109	26,33
Boquilla tapón para PS ultra y Pro Spray	73027	10	916400SP	109	2,34

DIFUSORES

Difusores Pro-Spray

Cuerpo de gran resistencia. Junta de gran estanqueidad y larga vida. Compatible con MP Rotator y toberas rosca hembra. Válvula anti-drenaje para 3 mca opcional. Vástago con trinquete para ajuste fácil del arco. Tapa roscada identificativa de agua reciclada opcional. Toma ½" h.



	Código	Emb. Standard	Modelo	Código Alfanum.	Precio 2020
Adaptador para toberas rosca hembra. Toma ½" h	44130	25/250	PROS-00	109	1,37
Adaptador toberas. Morada, para agua reciclada. Toma ½" h	53500	25/250	PROS-00-R	109	2,76
Difusor emergente 5cm.	44138	50	PROS-02	109	3,30
Difusor emergente 7,5cm	44139	50	PROS-03	109	3,30
Difusor emergente 10cm.	44140	50	PROS-04	109	3,00
Difusor emergente 15 cm.	44141	25	PROS-06	109	10,50
Difusor emergente 30 cm.	53477	25	PROS-12	109	17,40
Difusor emergente 15cm Con toma lateral	66368	25	PROS-06-SI	109	14,40
Difusor emergente 30cm Con toma lateral	66369	25	PROS-12-SI	109	20,34
Difusor emergente 10cm, c/válvula antidrenaje.	44142	50	PROS-04-CV	109	6,72
Difusor emergente 15cm, c/válvula antidrenaje.	44143	25	PROS-06-CV	109	17,40
Difusor emergente 30cm, c/válvula antidrenaje.	44417	25	PROS-12-CV	109	23,40
Difusor emergente 10cm, c/válvula antidrenaje, agua reciclada.	44327	50	PROS-04-CVR	109	12,72
Cubierta identificativa agua reciclada para PROS y PRS30	44144	50	PROS-RC-CAP	109	1,21
Tapa roscada identificativa de agua reciclada para PROS.	44319	25	458520	109	4,56
Válvula anti-drenaje para PROS.	44318	1	437400	109	1,15
Tapa roscada de cierre de difusores PRO	66358	5	213600	109	2,31

Nota: Consultar disponibilidad y precio de otros modelos de PROS-XX-CVR

Difusor serie PRS30 (antes serie institucional)

Difusores PRO SPRAY con regulador de presión 2 bar instalado. Modelos con válvula anti-drenaje instalada. Toma ½" h. Tapa color marrón.



	Código	Emb. Standard	Modelo	Código Alfanum.	Precio 2020
Adaptador ½" h para toberas hembra, con regulador de presión.	67525*	25/250	PROS-00-PRS30	109	7,71
Difusor emergente 10cm con regulador de presión.	53479*	25	PROS-04-PRS30	109	9,76
Difusor emergente 15cm con regulador de presión.	53480*	25	PROS-06-PRS30	109	21,60
Difusor emergente 30cm con regulador de presión.	53481*	25	PROS-12-PRS30	109	25,20
Difusor emergente 10cm, con regulador presión y válvula antidrenaje.	44384*	50	PROS-04-PRS30-CV	109	12,84
Difusor emergente 15cm, con regulador presión y válvula antidrenaje.	53482*	25	PROS-06-PRS30-CV	109	27,00
Difusor emergente 30cm, con regulador presión y válvula antidrenaje.	53483*	25	PROS-12-PRS30-CV	109	33,00

Nota: Consultar disponibilidad y precio de otros modelos PRS30 del catálogo. También para aguas recicladas y sin toma lateral.

*Bajo pedido

DIFUSORES

Toberas de arco ajustable para difusores



Rosca hembra. Regulación cómoda del arco 0-360° y del radio. Precipitación uniforme en todos los modelos. Modelos codificados por colores para identificación fácil en el campo. Incluyen filtro de malla.

	Código	Emb. Standard	Modelo	Código Alfanum.	Precio 2020
Tobera ajustable 0-360°					
1,2 m Verde claro	53501	25/250	4-A	109	2,12
1,8 m Azul claro	53502	25/250	6-A	109	2,12
2,4 m. Marrón.	44145	25/250	8-A	109	2,12
3 m. Rojo.	44146	25/250	10-A	109	2,12
3,7 m. Verde.	44147	25/250	12-A	109	2,12
4,6 m. Negro	44148	25/250	15-A	109	2,12
5,2 m. Gris	44149	25/250	17-A	109	2,12

Toberas de arco fijo para difusores

Rosca hembra. Precipitación uniforme en todos los modelos. Modelos codificados por colores para identificación fácil en el campo. Incluyen filtro de malla.



	Código	Emb. Standard	Modelo	Código Alfanum.	Precio 2020
Toberas Pro-Spray					
Tobera 90°. Radio 1,5 m. Azul. Trayectoria 0°	44320	25/250	5-Q	109	2,12
Tobera 180°. Radio 1,5 m. Azul. Trayectoria 0°	44321	25/250	5-H	109	2,12
Tobera 360°. Radio 1,5m. Azul. Trayectoria 0°	44322	25/250	5-F	109	2,12
Tobera 90°. Radio 2,4 m. Marrón. Trayectoria 0°	44150	25/250	8-Q	109	2,12
Tobera 180°. Radio 2,4 m. Marrón. Trayectoria 0°	44151	25/250	8-H	109	2,12
Tobera 360°. Radio 2,4m. Marrón. Trayectoria 0°.	44152	25/250	8-F	109	2,12
Tobera 90°. Radio 3 m. Rojo. Trayectoria 15°.	44153	25/250	10-Q	109	2,12
Tobera 180°. Radio 3 m. Rojo. Trayectoria 15°.	44154	25/250	10-H	109	2,12
Tobera 360°. Radio 3 m. Rojo. Trayectoria 15°.	44155	25/250	10-F	109	2,12
Tobera 90°. Radio 3,7 m. Verde. Trayectoria 28°.	44156	25/250	12-Q	109	2,12
Tobera 180°. Radio 3,7 m. Verde. Trayectoria 28°.	44157	25/250	12-H	109	2,12
Tobera 270°. Radio 3,7 m. Verde. Trayectoria 28°.	44158	25/250	12-TQ	109	2,12
Tobera 360°. Radio 3,7 m. Verde. Trayectoria 28°.	44159	25/250	12-F	109	2,12
Tobera 90°. Radio 4,6 m. Negro. Trayectoria 28°.	44160	25/250	15-Q	109	2,12
Tobera 180°. Radio 4,6 m. Negro. Trayectoria 28°	44161	25/250	15-H	109	2,12
Tobera 270°. Radio 4,6 m. Negro. Trayectoria 28°.	44162	25/250	15-TQ	109	2,12
Tobera 360°. Radio 4,6 m. Negro. Trayectoria 28°.	44163	25/250	15-F	109	2,12
Tobera 90°. Radio 5,2 m. Gris. Trayectoria 28°.	44164	25/250	17-Q	109	2,12
Tobera 180°. Radio 5,2 m. Gris. Trayectoria 28°.	44165	25/250	17-H	109	2,12

Toberas radio corto

Tobera 90°. Radio 0,6 m. Marrón claro.	44166	25/250	2-Q	109	2,12
Tobera 180°. Radio 0,6 m. Marrón claro.	44167	25/250	2-H	109	2,12
Tobera 90°, Radio 1,2 m. Verde claro.	44168	25/250	4-Q	109	2,12
Tobera 180°. Radio 1,2 m. Verde claro.	44169	25/250	4-H	109	2,12
Tobera 90°. Radio 1,8 m. Azul claro.	44170	25/250	6-Q	109	2,12
Tobera 180°. Radio 1,8 m. Azul claro.	44171	25/250	6-H	109	2,12

Toberas de franja

Tobera centro franja 1,5m x 9m. Azul	44172	25/250	CS-530	109	2,21
Tobera final franja 1,5m x 4,5m. Azul	44173	25/250	ES-515	109	2,21
Tobera esquina izquierda franja 1,5m x 4,5m. Azul	44174	25/250	LCS-515	109	2,21
Tobera esquina derecha franja 1,5m x 4,5m. Azul	44175	25/250	RCS-515	109	2,21
Tobera lateral franja 1,5m x 9m. Azul	44176	25/250	SS-530	109	2,21
Tobera lateral franja 2,7m x 5,5m. Azul.	44177	25/250	SS-918	109	2,21

DIFUSORES

Inundadores y toberas inundadoras



Tobera inundadora dos chorros 1,5 m. 115 l/h. Para difusor.

Código	Emb. Standard	Modelo	Código Alfanum.	Precio 2020
44372 ⁽¹⁾	25/250	5-CST-B	109	2,76

Tobera inundadora Autocompensante. 360°.

57 l/h. Rosca hembra para difusor.

59788	25/250	PCN-25	109	3,38
--------------	--------	--------	-----	-------------

114 l/h. Rosca hembra para difusor.

44181	25	PCN-50	109	3,38
--------------	----	--------	-----	-------------

466 l/h. Rosca hembra para difusor.

44182	25	PCN-20	109	3,38
--------------	----	--------	-----	-------------

Tobera inundadora Autocompensante

Chorros 90° R:30cm 54 l/h Rosca/H para difusor.

66370	25	MSBN-25Q	109	3,38
--------------	----	----------	-----	-------------

Chorros 90° R:30cm 114 l/h Rosca/H para difusor.

66371	25	MSBN-50Q	109	3,38
--------------	----	----------	-----	-------------

Chorros 180° R:30cm 114 l/h Rosca/H para difusor.

66372	25	MSBN-50H	109	3,38
--------------	----	----------	-----	-------------

Chorros 180° R:30cm 228 l/h Rosca/H para difusor.

66373	25	MSBN-10H	109	3,38
--------------	----	----------	-----	-------------

Chorros 360° R:30cm. 228 l/h. Rosca/H para difusor.

44183 ⁽¹⁾	25	MSBN-10F	109	3,38
-----------------------------	----	----------	-----	-------------

Chorros 360° R:30cm. 456 l/h. Rosca/H para difusor.

44184 ⁽¹⁾	25	MSBN-20F	109	3,38
-----------------------------	----	----------	-----	-------------

Inundador rosca 1/2"H. 57 l/h. Autocompensante

44185	25	PCB-25	109	6,87
--------------	----	--------	-----	-------------

Inundador rosca 1/2"H. 114 l/h. Autocompensante

44186	25	PCB-50	109	6,87
--------------	----	--------	-----	-------------

Inundador ajustable 1/2"H.

Caudal max.456 l/h.Autocompensante.

44324	25	AFB	109	4,86
--------------	----	-----	-----	-------------

⁽¹⁾ Consultar

RZWS: sistema de riego de zona radicular



Sistema de riego subterráneo para árboles y arbustos. Con conexión de codos articulados. Válvula antidrenaje Hunter (HCV) y funda de protección para suelos arenosos, opcionales.



Altura 25 cm. Con inundador 57 l/h PCB25 montado.

54566 ⁽¹⁾	20	RZWS-10-25	109	25,71
-----------------------------	----	------------	-----	--------------

Altura 46 cm. Con inundador 54 l/h PCB25 montado.

53780 ⁽¹⁾	20	RZWS-18-25	109	51,43
-----------------------------	----	------------	-----	--------------

Altura 46 cm. Con inundador 114 l/h PCB50 instalado.

44187 ⁽¹⁾	12	RZWS-18-50	109	51,43
-----------------------------	----	------------	-----	--------------

Altura 46 cm. Con inundador 54 l/h PCB25 y antidrenaje HCV instalados.

10478 ⁽¹⁾	12	RZWS-18-25-CV	109	65,78
-----------------------------	----	---------------	-----	--------------

Altura 92cm Con inundador 54 l/h PCB25 instalado.

10248 ⁽¹⁾	6	RZWS-36-25	109	61,59
-----------------------------	---	------------	-----	--------------

Altura 92 cm. Con inundador 114 l/h PCB50 instalado.

44188 ⁽¹⁾	6	RZWS-36-50	109	61,59
-----------------------------	---	------------	-----	--------------

Altura 96 cm. Con inundador 54 l/h PCB25 y antidrenaje HCV instalados

56151 ⁽¹⁾	6	RZWS-36-25-CV	109	74,15
-----------------------------	---	---------------	-----	--------------

Tapa superior recambio "agua reciclada".

44189 ⁽¹⁾	1	RZWS-RC-CAP	109	6,28
-----------------------------	---	-------------	-----	-------------

Camisa filtrante protectora para suelos arenosos.

44190 ⁽¹⁾	6	RZWS-SLEEVE	109	5,98
-----------------------------	---	-------------	-----	-------------

Altura 46 cm. Con inundador 54 l/h PCB25.

65330 ⁽¹⁾	12	RZWSE1825 ECO	109	34,68
-----------------------------	----	---------------	-----	--------------

Altura 46 cm. Con inundador 114 l/h PCB50 instalado.

65329 ⁽¹⁾	12	RZWSE1850 ECO	109	34,68
-----------------------------	----	---------------	-----	--------------

Altura 92cm Con inundador 54 l/h PCB25 instalado.

65331 ⁽¹⁾	6	RZWSE3625 ECO	109	41,86
-----------------------------	---	---------------	-----	--------------

Altura 92 cm. Con inundador 114 l/h PCB50 instalado.

65332 ⁽¹⁾	6	RZWSE3650 ECO	109	41,86
-----------------------------	---	---------------	-----	--------------

Consultar disponibilidad de RZWS con tapa morada distintivo de aguas recicladas y con válvula antidrenaje Hunter HCV.

⁽¹⁾ Consultar

ELECTROVÁLVULAS

Electroválvulas PGV

Fabricadas en plástico PVC muy resistente. Presión de trabajo 1,4-10,3 bar. Apertura manual con drenaje interno y externo. Pistón cautivo del solenoide para evitar pérdidas. Capacidad para instalar regulador de presión Accu-Sync. Maneta identificadora de aguas recicladas opcional.



	Código	Emb. Standard	Modelo	Código Alfanum.	Precio 2020
Electroválvula 1" hembra. 24 vca.	44191	20	PGV-100G-B	109	25,26
Electroválvula 1" hembra. 9v	44192	20	PGV-100G-BDC	109	46,65
Electroválvula 1" macho. 24 vca.	44193	20	PGV-100MM-B	109	25,26
Electroválvula 1" macho. 9v	44194	20	PGV-100MM-BDC	109	46,65
Electroválvula 1" hembra. 24vca. c/regulador caudal.	44195	20	PGV-101G-B	109	26,75
Electroválvula 1" hembra. 9 v. c/regulador caudal.	44196	20	PGV-101G-BDC	109	47,54
Electroválvula 1" macho. 24 vca. c/regulador caudal.	44197	20	PGV-101MM-B	109	26,75
Electroválvula 1" macho.9v. c/regulador caudal.	44198	20	PGV-101MM-BDC	109	47,54
Electroválvula 1 ½"hembra. 24vca. c/reg.caudal. Línea/ángulo.	44199	8	PGV-151-B	109	79,00
Electroválvula 1 ½"hembra. 9 v. c/reg.caudal. Línea/ángulo.	44200	8	PGV-151-BDC	109	104,00
Electroválvula 2"hembra. 24vca. c/reg.caudal. Línea/ángulo.	44201	8	PGV-201-B	109	98,80
Electroválvula 2"hembra. 9 v. c/reg.caudal. Línea/ángulo.	44202	8	PGV-201-BDC	109	122,00

Electroválvulas con tapa roscada PGV Jar-Top

Fabricadas en plástico PVC muy resistente. Presión de trabajo 1,4-10,3 bar. Apertura manual con drenaje interno y externo. Pistón cautivo del solenoide para evitar pérdidas. Maneta identificadora de aguas recicladas opcional.



	Código	Emb. Standard	Modelo	Código Alfanum.	Precio 2020
Electroválvula 1" hembra. 24 vca. Tapa roscada.	44203	20	PGV-100-JTG-B	109	25,26
Electroválvula 1" hembra. 9v. Tapa roscada.	44204	20	PGV-100-JTG-BDC	109	46,65
Electroválvula 1" hembra. 24vca. c/regulador caudal. Tapa roscada.	44205	20	PGV-101-JTG-B	109	26,75
Electroválvula 1" macho. 24 vca. Tapa roscada.	44206	20	PGV-100-JTMM-B	109	25,26
Electroválvula 1" macho. 24 vca. c/regulador caudal. Tapa roscada.	44207	20	PGV-101-JTMM-B	109	26,75

Electroválvulas ICV

Fabricadas en plástico PVC muy resistente. Presión de trabajo 1,4-10,3 bar. Apertura manual con drenaje interno y externo. Pistón cautivo del solenoide para evitar pérdidas. Maneta identificadora de aguas recicladas opcional.



	Código	Emb. Standard	Modelo	Código Alfanum.	Precio 2020
Electroválvula 1"H. C/reg.caudal. 24 VCA	44210	12	ICV-101G-B	109	80,34
Electroválvula 1"H. C/reg.caudal. 24 VCA. C/Filter Sentry	44211	12	ICV-101G-B-FS	109	105,06
Electroválvula 1 ½"H. C/reg.caudal. 24 VCA	44212	8	ICV-151G-B	109	105,06
Electroválvula 1 ½"H. C/reg.caudal. 24 VCA. C/Filter Sentry	44213	8	ICV-151G-B-FS	109	133,49
Electroválvula 2"H. C/reg.caudal. 24 VCA	44214	8	ICV-201G-B	109	135,96
Electroválvula 2"H. C/reg.caudal. 24 VCA. C/Filter Sentry	44215	8	ICV-201G-B-FS	109	160,68
Electroválvula 3"H. C/reg.caudal. 24 VCA. Línea/ángulo	44216	1	ICV-301-B	109	444,96
Electroválvula 3"H. C/reg.caudal. 24 VCA. C/Filter Sentry. Línea/ángulo	44217	1	ICV-301-B-FS	109	477,09

ELECTROVÁLVULAS



IBV: electroválvulas hunter de latón

Fabricadas en latón. Presión de trabajo 1,4-15 bar. Apertura manual con drenaje interno/externo. Vástago del regulador de caudal en acero inoxidable. Regulador Accu-Set opcional. Con sistema de filtro autolimpiante para aguas sucias "Filter Sentry" opcional de fábrica. Diafragma y asiento en EPDM, el mejor material para soportar aguas recicladas o cloradas.

	Código	Emb. Standard	Modelo	Código Alfanum.	Precio 2020
Electroválvula 2"H. C/reg.caudal. 24 VCA. C/Filter Sentry	44221*	2	IBV-201G-B-FS	109	547,55
Electroválvula 3"H. C/reg.caudal. 24 VCA. C/Filter Sentry.Linea/ángulo	44223*	1	IBV-301G-B-FS	109	1.426,34



Regulador de presión Accu-Sync

Puede ser instalado fácilmente en todas las electroválvulas y con todos los solenoides Hunter. El modelo ajustable permite programar la presión entre 1,5 y 7 bar, mientras que los modelos fijos no permiten ajustes. Presión estática: 10 bar. Presión diferencial estático dinámico necesaria: 1 bar.

	Código	Emb. Standard	Modelo	Código Alfanum.	Precio 2020
Regulador presión ajustable 1,4-7 bar (Ref. antigua ACCU-SET)	44224	10	ACCU-SYNC-ADJ	109	62,00
Regulador presión fija 1,4 bar.	53484	10	ACCU-SYNC-20	109	42,00
Regulador presión fija 2,8 bar.	53486	10	ACCU-SYNC-40	109	50,87

Reguladores de presión Senninger™



	Código	Emb. Standard	Modelo	Código Alfanum.	Precio 2020
Regulador presión 1,4 bar, 3/4"MxH 114-1590 l/h	PDC	50	PRLG203FH3MH	109	15,00
Regulador presión 1,7 bar, 3/4"MxH 114-1590 l/h	PDC	50	PRLG253FH3MH	109	15,00
Regulador presión 2,1 bar, 3/4"MxH 114-1590 l/h	PDC	50	PRLG303FH3MH	109	15,00
Regulador presión 2,8 bar, 3/4"MxH 114-1590 l/h	PDC	50	PRLG403FH3MH	109	15,00

Kit control zona de goteo



	Código	Emb. Standard	Modelo	Código Alfanum.	Precio 2020
Kit control zona goteo entrada PGV c/regulador caudal 1"H salida regulador presión 1,7 bar	71423	1	PCZ-101-25-B	109	94,00

Solenoides y accesorios



	Código	Emb. Standard	Modelo	Código Alfanum.	Precio 2020
Solenoides 9V impulsos DC para todas las válvulas hunter de plástico.	44225	8	458200	109	24,79
Solenoides 24 VCA Hunter	44378	9	606800	109	16,94
Maneta Id agua reciclada para serie PGV101	72682	1	269205	109	24,79
Maneta Id agua reciclada para PGV151-201	68591	1	607105	109	2,36
Maneta identificativa Agua Reciclada ICV-101-201	49609	1	561205	109	2,36
Maneta identificativa Agua Reciclada ICV-301	49610	1	515005	109	2,36
Membrana electroválvula de 1": SRV, PGV, PVGJT	46039	1	332100	109	14,71
Membrana electroválvula de 1 1/2": PVG151	46040	1	414100	109	24,74
Membrana electroválvula de 2": PGV201	46041	1	415600	109	34,21

PROGRAMADORES AUTÓNOMOS

New

Programador grifo Bluetooth®

Capacidad de programación mediante Bluetooth®. Control sencillo mediante smartphone. Gestione tantos programadores como necesite. Aplicación móvil en múltiples idiomas. Modos de Programador y Ciclo independientes. Apagado automático del riego después de una hora. Protección de seguridad con contraseña. Indicador de batería baja. Operación manual con un botón. Compatible con sistemas de goteo mediante BTT-LOC. Pilas alcalinas incluidas.



	Código	Emb. Standard	Modelo	Código Alfanum.	Precio 2020
Programador grifo BlueTooth BSP	71272	10	BTT-101	109	86,60
Programador grifo BlueTooth 2 salidas 3/4"MBSP	PDC	10	BTT-201	109	135,00
Adaptador 3/4"H x Espita 16-18mm goteo	71273	1	BTT-LOC	109	6,23

Programadores autónomos a pilas, Node

Programación estándar secuencial de 3 programas con 4 inicios de riego cada uno. Ajuste estacional 10-150%. Salida para válvula maestra en modelos de 2,4 y 6 estaciones. Distancia máxima entre programador y electroválvula 30 m. Compatible con los sensores Hunter (no inalámbricos). Memoria permanente. Alimentación 1 pila alcalina 9V o dos para una mayor autonomía. Sumergible hasta 3,5 m (IP68).



	Código	Emb. Standard	Modelo	Código Alfanum.	Precio 2020
Programador 1 est. Autónomo. Con solenoide 9v	55146	1	NODE-100	109	131,00
Programador 1 est. Autónomo 9V. Sin solenoide.	66374	1	NODE-100-LS	109	118,50
Programador autónomo 1 est.C/sol.9v y EV 1"H con reg.caudal.	55147	10	NODE-100-VALVE-B	109	151,84
Programador 2 est. autónomo 9V. Sin solenoides.	55148	1	NODE-200	109	189,00
Programador 4 est. autónomo 9V. Sin solenoides.	55149	1	NODE-400	109	224,00
Programador 6 est. autónomo 9V. Sin solenoides.	55150	1	NODE-600	109	260,00
Panel solar con batería para NODE, cable 12m.	56610	1	SPNODE	109	231,00

Programadores autónomos a pilas Node-BT. Bluetooth®

New

Incorpora una potente tecnología inalámbrica Bluetooth® para manejar fácilmente el programador dentro de la arqueta desde un teléfono inteligente.

Mediante una aplicación App multilingüe se controla un número ilimitado de equipos. Envía recordatorios de cambio de batería. 3 programas y 3 inicios por programa. La duración del riego de 1 segundo a 12 horas es perfecta para ciclos de riego para germinación de semillas u otras aplicaciones agrícolas.

Salida para sensor de lluvia, helada o humedad en suelo. Botones físicos para activación manual. Contraseña de protección.

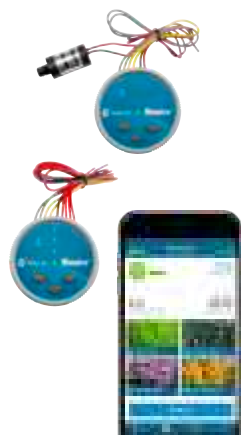

	Código	Emb. Standard	Modelo	Código Alfanum.	Precio 2020
Programador 1 est. Autónomo. Con solenoide 9v	73084	1	NODE-BT-100	109	148,00
Programador 1 est. Autónomo 9V. Sin solenoide.	73085	1	NODE-100-BT-LS	109	137,00
Programador autónomo 1 est.C/sol.9v y EV 1"H con reg.caudal.	73086	10	NODE-100-BT-VALVE-B	109	160,00
Programador 2 est. autónomo 9V. Sin solenoides.	73087	1	NODE-BT-200	109	194,00
Programador 4 est. autónomo 9V. Sin solenoides.	73088	1	NODE-BT-400	109	228,00
Sonda sensor de humedad en suelo	PDC	1	SC-PROBE	109	59,30

XC HYBRID: Programadores residenciales de alimentación híbrida 9V o 230vca

Para instalación en exteriores. Tres programas y cuatro inicios de riego por programa. Detección electrónica de corto-circuitos. Programación y reloj permanente no-volatil. Siempre utiliza solenoides latch 9V independientemente de la alimentación. Transformador no incluido.



	Código	Emb. Standard	Modelo	Código Alfanum.	Precio 2020
Programador 6 est. 9V.Exteriores	44235	10	XCH-600	109	251,00
Programador 12 est. 9V.Exteriores	44238	10	XCH-1200	109	365,00
Transformador con enchufe, para XCi,XCHybrid, ProC300i y PCCI interiores 230/24VCA 1A 24VA	46031	1	545700	109	37,00
Panel solar y batería para XC Hybrid, con cable 12m.	56611	1	SPXCH	109	239,00

PROGRAMADORES AUTÓNOMOS

Accesorios programadores autónomos



Solenoides 9V impulsos DC para todas las válvulas hunter de plástico.

Pila alcalina 9V 6LR61

Código	Emb. Standard	Modelo	Código Alfanum.	Precio 2020
44225	8	458200	109	24,79
20456	20		108	24,79

PROGRAMADORES ELECTRÓNICOS

Eco-Logic. Programadores residenciales para interiores



Programador 4 est. c/transf. 230vca

Programador 6 est. c/transf. 230vca

Transformador para ELC, ECi Interiores 230/24VCA 0,56A 15,6VA

Código	Emb. Standard	Modelo	Código Alfanum.	Precio 2020
53775	8	ELC-401i-E	109	59,79
53776	8	ELC-601i-E	109	67,88
44241	36	542300	109	39,10

Programadores residenciales X-Core

Para instalación en interiores (i) con transformador o exteriores. Tres programas y cuatro inicios de riego por programa. Hasta tres solenoides simultáneos (salida 1 Amp). Detección electrónica de corto-circuitos. Programación y reloj permanente no-volatil. Ahora compatible con Solar Sync y control remoto Hunter.



Programador XC para interiores (i)

Programador 2 est. c/transf. 230vca

Programador 4 est. c/transf. 230vca

Programador 6 est. c/transf. 230vca

Programador 8 est. c/transf. 230vca

Transformador con enchufe, para XCi, XCHybrid, ProC300i y PCCi interiores 230/24VCA 1A 24VA

Código	Emb. Standard	Modelo	Código Alfanum.	Precio 2020
44226	10	XC-201i-E	109	84,00
44227	10	XC-401i-E	109	95,00
44228	10	XC-601i-E	109	105,00
44229	10	XC-801i-E	109	133,00
46031	1	545700	109	37,00

Programador XC para exteriores

Programador 4 est. Exteriores 230vca

Programador 6 est. Exteriores 230vca

Programador 8 est. Exteriores 230vca

Transformador XC, Pro-C, PCC exteriores 230/24VCA 1A 24VA

Código	Emb. Standard	Modelo	Código Alfanum.	Precio 2020
44230	10	XC-401-E	109	144,00
44231	10	XC-601-E	109	166,00
44232	10	XC-801-E	109	199,00
46030	1	545800	109	37,91

PROGRAMADORES ELECTRÓNICOS

New

Programadores X2 wifi para exteriores



Programadores para instalación en exteriores. Mantienen la programación mediante dial ofrecida en X-Core. Adaptado para conectividad WiFi mediante un módulo opcional WAND. Software Hydrowise en la nube con acceso a través de una App instalada en el teléfono inteligente o en un ordenador. Hydrowise maximiza el ahorro de agua al ajustar automáticamente los horarios de riego según el clima local y las mediciones obtenidas de internet.

	Código	Emb. Standard	Modelo	Código Alfanum.	Precio 2020
Programador 4 est. 230VCA Exteriores. Compatible WiFi	73089	10	X2-401-E	109	139,00
Programador 6 est. 230VCA Exteriores. Compatible WiFi	73090	10	X2-601-E	109	161,00
X2-801-E Programador 8 est. 230VCA Exteriores. Compatible WiFi.	73091	10	X2-801-E	109	199,00
X2-1401-E Programador 14 est. 230VCA Exteriores. Compatible WiFi.	PDC	10	X2-1401-E	109	332,00
WAND Módulo WIFI para Aplicación Hydrowise	73093	10	WAND	109	168,00



Programadores profesionales Pro-C

Modular de 4 estaciones ampliable hasta 16 mediante módulos de 3 o 9 estaciones. Para instalación en interiores (i) con transformador enchufable o exteriores. Tres programas y cuatro inicios de riego por programa. Calendario de 365 días. Hasta tres solenoides simultáneos (salida 1 Amp). detección electrónica de cortocircuitos. Programación y reloj permanente no-volatil. Control remoto ROAM, ROAM XL y SOLAR SYNC sin caja de control.

	Código	Emb. Standard	Modelo	Código Alfanum.	Precio 2020
Programador 4 est. Ampliable a 16.c/transf.enchufable.Para interiores.	64353	8	PC-401i-E	109	203,00
Programador 4 est. Ampliable a 16. Para exteriores.	62391	8	PC-401-E	109	238,00
Módulo 3 est. Ampliación PRO-C Hunter	44244	20	PCM-300	109	71,50
Módulo 9 est. Ampliación PRO-C Hunter	44245	6	PCM-900	109	266,00



Programador Pro-C convencional

Funciones comunes y beneficios similares al modelo modular. Diseñado para permitir la instalación del módulo Solar Sync dentro de la caja del programador. Ahorro económico para el mismo número de estaciones. Compatible con SOLAR SYNC sin caja de control.

	Código	Emb. Standard	Modelo	Código Alfanum.	Precio 2020
Programador 6 est. Para exteriores. 230 VCA	49619	8	PCC-601-E	109	259,00
Programador 12 est. Para exteriores. 230 VCA	49621	8	PCC-1201-E	109	345,00
Panel frontal actualización Pro-C a Hydrowise	73094	10	HPC-FP	109	270,00

PROGRAMADORES ELECTRÓNICOS

Hc. Programadores residenciales wifi para interiores

Para instalación en interiores (i) con transformador. Controlable a través de internet. Pantalla táctil retroiluminada. Riego predictivo para ahorrar agua. 36 programas y 6 inicios de riego por programa. Detección de exceso de riego, fugas y alertas. Detección de fallos en cableado y alertas (modelo 12 estaciones).



	Código	Emb. Standard	Modelo	Código Alfanum.	Precio 2020
Programador 6 estaciones, para interiores, conexión Wi-Fi, con transformador 230/24 VCA	67481	10	HC-601iE	109	332,00
Programador 12 estaciones, para interiores, conexión Wi-Fi, con transformador 230/24 VCA	67483	10	HC-1201iE	109	389,00
Módulo de ampliación de 12 estaciones, para interiores	67484	1	HC-1200M	109	221,00
Medidor caudal DN20 K1 Rosca 3/4"BSP	67485	1	HC-075-FLOW-B	109	221,00
Medidor caudal DN25 K1 Rosca 1"BSP	67486	1	HC-100-FLOW-B	109	249,00
Medidor caudal DN40 K1 Rosca 1-1/2"BSP	71832	1	HC-150-FLOW-B	109	501,00
Medidor caudal DN50 K10 Rosca 2"BSP	PDC	1	HC-200-FLOW-B	109	668,00

PHC. Programadores residenciales wifi para exteriores

Para instalación en exteriores con transformador. Controlable a través de internet. Pantalla táctil retroiluminada. Riego predictivo para ahorrar agua. 36 programas y 6 inicios de riego por programa. Detección de caudal y alertas. Detección de fallos en cableado y alertas. Dos puertos para sensores avanzados.



	Código	Emb. Standard	Modelo	Código Alfanum.	Precio 2020
Programador 6 estaciones, para exteriores, conexión Wi-Fi, con transformador 230/24 VCA	68627	1	PHC-601-E	109	413,00
Programador 12 estaciones, para exteriores, conexión Wi-Fi, con transformador 230/24 VCA	68628	1	PHC-1201-E	109	499,00
Programador 24 estaciones, para exteriores, conexión Wi-Fi, con transformador 230/24 VCA	68629	1	PHC-2401-E	109	875,00
Plan home premium - recibe alertas por SMS y utiliza estaciones meteorológicas adicionales, por un año	68269	1	HCPLANBRONZE	109	76,00
Plan contratista - gestiona hasta 50 programadores e incluye 5 cuentas de usuario para personal del contratista, por un año	68270	1	HCPLANCONTRACTOR	109	152,00
Plan bronce - gestiona hasta 100 programadores e incluye 15 cuentas de usuario para personal del contratista, por un año	73029	1	HCPLANBRONZE	109	435,00
Plan plata - gestiona hasta 150 programadores e incluye 30 cuentas de usuario para personal del contratista, por un año	PDC	1	HCPLANSILVER	109	590,00
Plan oro - gestiona hasta 200 programadores e incluye 45 cuentas de usuario para personal del contratista, por un año	PDC	1	HCPLANGOLD	109	887,00
Plan platino - gestiona 200 programadores o más con 45 usuarios, o más, para personal del contratista, por un año	PDC	1	HCPLANPLATINUM	109	Consultar

PROGRAMADORES ELECTRÓNICOS



HCC. Programadores comerciales wifi

El HCC combina las funciones robustas del popular programador ICC2 con ajustes automáticos diarios basados en el clima para crear una solución inteligente y económica para la gestión de jardines comerciales.

Wi-Fi habilitada para una conexión rápida al software Hydrawise. Número de estaciones: 8 a 38 (plástico), 8 a 54 (metal y pedestal). Caja: Plástico, metal y acero inoxidable para exteriores con opción de montura en pared o pedestal.

Operación de estaciones simultáneas: 2. Cableado SmartPort instalado de fábrica para compatibilidad con los controles remotos ROAM/ROAM XL. Sensor de miliamperios incorporado para detectar fallas en el cableado y alertas. Compatible con el medidor de caudal HC para supervisión y alertas de caudal. Pantalla táctil de color de 8 cm. Período de garantía: 5 años

RIEGO INTELIGENTE DE HYDRAWISE APROBADO COMO WATERSENSE DE LA EPA.

	Código	Emb. Standard	Modelo	Código Alfanum.	Precio 2020
Modelo básico 8 estaciones, conexión Wi-Fi, caja mural plástica para exteriores	71656	1	HCC-800-PL	109	704,00
Modelo básico 8 estaciones, conexión Wi-Fi, caja mural metálica en gris, para exteriores	71803	1	HCC-800-M	109	1.096,00
Modelo básico 8 estaciones, conexión Wi-Fi, con caja mural de acero inoxidable	71804	1	HCC-800-SS	109	3.096,00
Modelo básico 8 estaciones, conexión Wi-Fi, con pedestal plástico	71805	1	HCC-800-PP	109	5.002,00
Kit panel actualización a HCC del programador I2C	71806	1	HCC-FP-UP	109	417,00
Módulo 4 estaciones con protección mejorada frente sobretensión, para I2C y HCC	44249	1	ICM-400	109	135,00
Módulo 8 estaciones con protección mejorada frente sobretensión, para I2C y HCC	44248	1	ICM-800	109	243,00
Módulo de expansión de 22 estaciones (uno por programador), para I2C y HCC	73040	1	ICM-2200	109	1.724,00
Módulo de salida para descodificadores EZ para HCC	72430	-	EZDM	109	357,00
EZ1 Descodificador 1 estación para HCC	72431	-	EZ1	109	102,00

ICC2. Programadores modulares comerciales

Número de estaciones: de 8 a 54 (metal), de 8 a 38 (plástico) / • Tipo:Modular / • Caja: Plástico,metal, acero inoxidable y pedestal de plástico para exteriores / • Pantalla retroiluminada / • Programas independientes: 4 / • Horas de inicio por programa: 8 / • Tiempomáximo de riego por estación: 12 horas / • Programas de riego simultáneos: 2 / • Período de garantía: 5 años / Solar Sync incorporado.

	Código	Emb. Standard	Modelo	Código Alfanum.	Precio 2020
Modelo básico 8 estaciones, caja mural plástica para exteriores	73033	1	I2C-800-PL	109	477,00
Modelo básico 8 estaciones, caja mural metálica en gris, para exteriores	73034	1	I2C-800-M	109	1.004,00
Modelo básico 8 estaciones, con caja mural de acero inoxidable	PDC	1	I2C-800-SS	109	2.269,00
Modelo básico 8 estaciones, con pedestal plástico	PDC	-	I2C-800-PP	109	4.539,00
Pedestal gris para la caja mural metálica	44250	-	ICC-PED	109	762,00
Pedestal de acero inoxidable para la caja mural de acero inoxidable	PDC	-	ICC-PED-SS	109	1.533,00
Tabla de cableado opcional para pedestales metálicos	PDC	-	ICC-PWB	109	345,00
Kit panel y modulo para conversión ICC en ICC2	73186	-	ICC-FPUP-2	109	286,00
Kit módulo Wi-Fi para Centralus/conexión de red	PDC	-	WIFIKIT	109	191,00
Módulo para comunicación con Centralus mediante red Ethernet (LAN)	PDC	-	LANKIT	109	191,00



PROGRAMADORES ELECTRÓNICOS

Controladores I-Core



Programador modular de 6 estaciones ampliable hasta 30 (modelo caja plástica) o 42 (modelo caja metálica) mediante módulos de 6 est. Programas independientes: 4. Horas de inicio por programa: 8 (A, B, C); 16 (D). Interfaz intuitiva y seis idiomas.

	Código	Emb. Standard	Modelo	Código Alfanum.	Precio 2020
Programador 6 est.ampliable a 30. Caja plástica.	49611	1	IC-601-PL	109	660,00
Programador 6 est.ampliable a 42. Caja metálica.	49612	1	IC-600-M	109	1.230,00
Módulo 6 est.ampliación base I-CORE	49613	1	ICM-600	109	159,00

Controlador dual



Módulo para convertir el I-CORE en un programador de dos hilos y convencional a la vez de hasta 48 estaciones. Distancia máx. al decodificador, ruta cable 2 mm²(14 AWG): 1500 m; ruta cable 3,3 mm² (12 AWG) 2300 m. Tres líneas de salida. Decodificadores específicos para 1 o 2 estaciones programables en el módulo Dual o in situ mediante el ICD-HP

	Código	Emb. Standard	Modelo	Código Alfanum.	Precio 2020
Módulo codificador convertidor para I-Core	53489	12	DUAL48M	109	558,00
Descodificador 1 est. (incluye 2 conectores DBRY-6)	53490	20	DUAL-1	109	150,00
Descodificador 2 est. (incluye 2 conectores DBRY-6)	53491	20	DUAL-2	109	245,00
Protección de sobre-tensión (incluye 4 conectores DBRY-6)	53492	20	DUAL-S	109	120,00



Controladores profesionales ACC2

El ACC2 controlador para cualquier proyecto comercial, desde 12 hasta 54 estaciones, capaz de operar hasta 14 válvulas simultáneamente, logrando la máxima eficiencia para programas de riego a gran escala. Con hasta 6 entradas para medidores de caudal y 6 salidas para bombas o válvulas maestras. Gracias a su pantalla a color retroiluminada y fácil de leer, y a su carátula reversible, la configuración y el diagnóstico son rápidos y sencillos.

	Código	Emb. Standard	Modelo	Código Alfanum.	Precio 2020
Controlador 12 ampliable a 54 estaciones con A2M-600. Con caja metálica mural.	73040	1	A2C-1200-M	109	1.724,00
Controlador 12 ampliable a 54 estaciones con A2M-600. Con caja inox mural.	73317	1	A2C-1200-SS	109	1.724,00
Controlador 12 ampliable a 54 estaciones con A2M-600. Con pedestal plástico.	PDC	1	A2C-1200-PP	109	5.785,00
Módulo ampliación 6 est con protección antidescargas.	44253	1	A2M-600	109	512,00
Módulo ampliación 3 caudalímetros	PDC	1	A2C-F3	109	369,00
Módulo interno WiFi	73045	1	A2C-WIFI	109	369,00
Módulo de conexión a Centralus o red Ethernet (LAN)	PDC	-	A2C-LAN	109	288,00



PROGRAMADORES ELECTRÓNICOS

Controladores profesionales ACC2 decodificadores



El ACC2 Decoder es un controlador de 75 estaciones ampliable mediante el módulo AC2D75.

Controlador 75 estaciones sistema dos-hilos, mural metálico.

Controlador 75 estaciones sistema dos-hilos, mural inox.

Controlador 75 estaciones sistema dos-hilos, pedestal plástico.

Módulo ampliación 75 estaciones.

Código	Emb. Standard	Modelo	Código Alfanum.	Precio 2020
73046	1	A2C-75D-M	109	2.582,00
PDC	1	A2C-75D-SS	109	3.076,00
PDC	1	A2C-75D-PP	109	6.032,00
PDC	1	A2C-D75	109	861,00

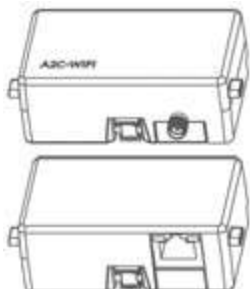

Componentes para conectividad de controladores ACC2 y ACC2 Decoder

Módulo interno WiFi para Centralus o conexión a red

Módulo de conexión a Centralus o red Ethernet (LAN)

Código	Emb. Standard	Modelo	Código Alfanum.	Precio 2020
73045	-	A2C-WIFI	109	369,00
PDC	-	A2C-LAN	109	288,00



Controladores profesionales ACC

Controlador de 12 estaciones ampliables a 42 con módulos de 6. Lectura del caudal de cada estación en tiempo real y respuesta automática a las variaciones. Memoria permanente. Seis programas completamente independientes simultaneables, con 10 inicios de riego y diferentes calendarios de 365 días. Ciclo de empapado, fracciona el tiempo de riego para impedir la escorrentía. Conexión "Smart Port" preparada para control remoto ICR. Compatible con sistema IMMS.

Controlador 12 est.ampliable 42 estaciones con ACM o AGM-600. Con caja metálica mural.

Controlador 12 est.ampliable 42 estaciones. Con pedestal plástico.

Módulo ampliación 6 estaciones ACC. Con protección de sobretensiones.

Pedestal metálico para ACC e I-CORE

Código	Emb. Standard	Modelo	Código Alfanum.	Precio 2020
44251	1	ACC-1200	109	1.852,00
44252*	1	ACC-1200-PP	109	6.365,00
44253	1	A2M-600	109	512,00
44254*	1	ACC-PED	109	512,00

Bajo pedido

PROGRAMADORES ELECTRÓNICOS

Controladores conexión dos hilos ACC Decoder



Solo dos hilos para conectar hasta 99 estaciones. Descodificadores programables fácilmente. Arranque de bomba o válvula principal mediante salida codificada o convencional. Hasta seis líneas de hasta 4572 m. Fácil de conectar a un sistema de control centralizado IMMS por cable de datos, módem o radio. Rápida visualización en pantalla de la ejecución del programa y actividad de la estación por LED's. Capacidad para 2 solenoides estándar Hunter 24VCA por descodificador, hasta 14 solenoides funcionando simultáneamente (6 estaciones x 2 solenoides + 2 válvulas maestra). Conectables múltiples sensores de temperie y caudal. Incluidas el resto de características estándar del controlador ACC.

	Código	Emb. Standard	Modelo	Código Alfanum.	Precio 2020
Controlador 99 estaciones sistema dos-hilos, caja metálica.	44260	1	ACC-99D	109	3.176,00
Controlador 99 estaciones sistema dos-hilos, caja metálica, pedestal plástico.	44261*	1	ACC-99D-PP	109	6.892,00
Descodificador 1 est. ACC decoder.	44262	1	ICD-100	109	152,00
Descodificador 2 est. ACC decoder.	44263	1	ICD-200	109	279,00
Descodificador 4 est. ACC decoder.	44264	1	ICD-400	109	351,00
Descodificador 6 est. ACC decoder.	44265	1	ICD-600	109	589,00
Descodificador de sensor para ACC Decoder.	44266*	1	ICD-SEN	109	699,00
Módulo descodificador ACC.	44373*	1	ADM-99	109	1.403,00
Cable decodificadores 2x2,5 mm ²	44267	1	-	109	Consultar
Cable decodificadores 2x4 mm ²	44268	1	-	109	Consultar

* Bajo pedido

Programador portátil de decodificadores ICD-HP



Compatible con los decodificadores de la gama ICD o DUAL. Interfaz de programación impermeable. Se comunica con el decodificador a través de la carcasa de plástico, la inducción electromagnética inalámbrica ahorra en conectores estancos. Programa o reprograma las estaciones del decodificador, sea nuevo o instalado. Funciones de diagnóstico y prueba de decodificadores y sensores. Pantalla retroiluminada. 6 idiomas.

	Código	Emb. Standard	Modelo	Código Alfanum.	Precio 2020
Consola programador ICD decodificadores.	49614	1	ICD-HP	109	1.531,00

Sistema de control remoto profesional Roam XL



Transmisor, receptor, cables de conexión y maletín. Hasta 128 direcciones programables en el mismo entorno. Compatible con los X-CORE, PRO-C,,PCC, ICC, I-CORE y ACC mediante una conexión Smart Port®. Frecuencia 27 MHz. Compatible con antiguo transmisor y receptor ICR. Alcance hasta 3200 m.

	Código	Emb. Standard	Modelo	Código Alfanum.	Precio 2020
Kit con transmisor, receptor, cables y maletín.	57636*	1	ROAMXL	109	1.130,00
Receptor remoto por radio.	57697*	1	ROAMXL-R	109	586,00
Consola transmisor remoto por radio.	57698*	1	ROAMXL-TR	109	777,00

* Bajo pedido

Sistema de control remoto residencial Roam



Transmisor, receptor y cables de conexión. Hasta 128 direcciones programables en el mismo entorno. Compatible con los X-CORE, PRO-C,,PCC, ICC, I-CORE y ACC mediante una conexión Smart Port®. Alcance máximo 200 m.

	Código	Emb. Standard	Modelo	Código Alfanum.	Precio 2020
Transmisor, receptor y cables.	49615*	10	ROAM-KIT	109	357,00
Consola transmisor RF.	49616*	1	ROAM-TR	109	210,00
Receptor radio.	49617*	1	ROAM-R	109	185,00
Mazo cable Smart Port blindado 7,6 m c/conectores. Compatible con ROAM XL y ROAM.	49618*	80	ROAM-SCWH	109	26,00

* Bajo pedido

SISTEMAS DE CONTROL CENTRALIZADO

Sistema de control centralizado IMMS. "Irrigation management and monitoring system"



El software instalado en un ordenador central se comunica con los controladores maestros vía cable de datos, telefonía fija o celular y este a su vez se conecta con los controladores adicionales mediante cable o radio UHF. Fortaleza del ACC: Comunicación bi-direccional y vigilancia del flujo en tiempo real. Corta el desperdicio de agua y desconecta el sistema por rotura, lluvia, helada o viento fuerte, mediante todos los sensores Hunter. Interfaz y software fácil de entender. Visualiza un mes de riego en formato de calendario. Muestra los registros de flujo por sitio, controlador, programa o estación (solo con ACC). Programas manuales personalizables, para necesidades especiales.



Software de control central IMMS para Windows XP, Vista o Windows 7.
 Software ET complementario de IMMS 2.0
 Sensor de ET para IMMS con ACC.
 Anemómetro para mejorar ET SYSTEM.
 Bobina 90m cable para comunicaciones de datos 4x1mm² blindado.

Código	Emb. Standard	Modelo	Código Alfanum.	Precio 2020
60227*	1	IMMS4-CD	109	6.159,00
44375*	1	IMMS-ET-CD	109	1.363,00
44376*	1	ETSENSOR	109	421,00
44306 ⁽¹⁾	1	ET-WIND	109	682,00
53774*	1	GCBL300	109	702,00

* Bajo pedido
⁽¹⁾ Consultar

Módulos de comunicación para ACC y ACC Decoder

Sensor de caudal para ACC e I-CORE. Necesita la Te de montaje FCT
 Módulo comunicación para radio y/o cable de datos. Necesita el interfaz ACC-HWIM.
 Módulo comunicación para marcaje telefónico convencional RJ11
 Módulo comunicación GSM.
 Módulo comunicación por GPRS.
 Módulo interfaz para cable de datos.
 Imprescindible para comunicaciones por cable.
 Módulo comunicación por Ethernet.
 Soporte del módulo de comunicaciones para pedestal plástico.

Código	Emb. Standard	Modelo	Código Alfanum.	Precio 2020
44255*	1	HFS	109	369,00
44256*	1	ACC-COM-HWR	109	774,00
44590*	1	ACC-COM-POTS	109	1.293,00
44257*	1	ACC-COM-GSM-E	109	2.820,00
56153*	1	ACC-COM-GPRS-E	109	2.369,00
44258*	1	ACC-HWIM	109	299,00
56152*	1	ACC-COM-LAN	109	1.293,00
44259*	1	APPBRKT	109	155,00

* Bajo pedido

Sensor de lluvia Mini-Clik



Sensor lluvia N.C. ajustable 3-25 mm. Con soporte aluminio y 7,6m de cable.
 Sensor lluvia N.O. ajustable 3-25 mm. Con soporte aluminio y 7,6m de cable.
 Sensor lluvia ajustable 3-25 mm. Con toma de 1/2"H
 Tubo protección acero inox. con sensor Mini-Clik y 7,6m de cable.

Código	Emb. Standard	Modelo	Código Alfanum.	Precio 2020
44292	24	MINI-CLIK	109	50,68
66536	12	MINI-CLIK-NO	109	56,43
44293 ⁽¹⁾	12	MINI-CLIK-C	109	56,43
44294 ⁽¹⁾	1	SG-MC	109	419,92

⁽¹⁾ Consultar

SENSORES

Sensor de lluvia de respuesta rápida Rain-Clik



Sensor lluvia de respuesta rápida. N/C.
Varias opciones de montaje.
Sensor lluvia respuesta rápida.
Circuito normalmente abierto.

Varias opciones de montaje.
Sensor lluvia y helada. N/C.

Desconecta con $T < 3^{\circ}\text{C}$

Código	Emb. Standard	Modelo	Código Alfanum.	Precio 2020
44295	24	RAIN-CLIK	109	50,50
44296⁽¹⁾	24	RAIN-CLIK-NO	109	56,43
44377⁽¹⁾	24	RFC	109	89,00

⁽¹⁾ Consultar

Sensores inalámbricos wireless Rain-Clik (433 mhz, Alcance 244 m máx)



Sensor transmisor y receptor de lluvia inalámbrico.
Respuesta rápida.

Sensor transmisor y receptor de lluvia/Helada inalámbrico.

Receptor sensor lluvia wireless

Brazo transmisor sensor lluvia WR-CLIK

Brazo transmisor sensor lluvia WRF-CLIK

Sensor lluvia inalámbrico con protección anti-vandalismo, para superficie plana o pedestal

Código	Emb. Standard	Modelo	Código Alfanum.	Precio 2020
44297	12	WR-CLIK	109	137,00
10094	12	WRF-CLIK	109	158,00
66283	20	WRCLIK-R	109	126,88
56559	20	WR-CLIK-TR	109	88,67
57075	20	WRF-CLIK-TR	109	118,27
PDC	-	WS-GUARD	109	230,00

Sensor de humedad Soil-Clik



Dispositivo sencillo interruptor del riego, detiene el riego cuando el suelo alcanza la humedad ajustada, funciona con cualquier programador Hunter mediante un sensor, instalación interior/exterior.

Módulo de control y sonda.
Sonda Soil Clik

Código	Emb. Standard	Modelo	Código Alfanum.	Precio 2020
64392	1	SOILCLIK	109	184,68
64394	1	SCPROBE	109	57,92

Sensor de helada Freeze-Clik



Dispositivo sencillo interruptor del riego, detiene el riego cuando el suelo alcanza la humedad ajustada, funciona con cualquier programador Hunter mediante un sensor, instalación interior/exterior.

Sensor helada. Interruptor cerrado con $T > 3^{\circ}\text{C}$. Cable 7,6m. 24VCA, 6A.

Código	Emb. Standard	Modelo	Código Alfanum.	Precio 2020
44298	12	FREEZE-CLIK	109	70,17

Sensor viento Wind-Clik



Sensor viento ajustable.
Desconecta 19-56 Km/h. 24 VCA, 5A.

Código	Emb. Standard	Modelo	Código Alfanum.	Precio 2020
44300	1	WIND-CLIK	109	209,00

SENSORES

Mini estación meteorológica



Estación con sensor de viento y lluvia.
Estación con sensor de viento, lluvia y helada.

Código	Emb. Standard	Modelo	Código Alfanum.	Precio 2020
44301 ⁽¹⁾	1	MWS	109	325,00
44302 ⁽¹⁾	1	MWS-FR	109	375,00

⁽¹⁾ Consultar

Sensor de caudal Flow-Click



Corta automáticamente un sistema de riego si se produce un aumento anormal del caudal que puede ser debido a una rotura en tuberías.

Sensor caudal y caja de control (no incluye te de montaje).

Código	Emb. Standard	Modelo	Código Alfanum.	Precio 2020
44303 ⁽¹⁾	1	FLOW-CLIK	109	447,00

Sensor de caudal para ACC e I-CORE. Necesita la Te de montaje FCT

44255*	1	HFS	109	369,00
--------	---	-----	-----	--------

Sistema sensor caudal inalámbrico (internacional), incluye sensor, transmisor y receptor
Transmisor del sensor caudal inalámbrico (internacional), 868 MHz

PDC	1	WFS-INT	109	505,00
PDC	1	WFS-T-INT	109	347,00

Receptor del sensor caudal inalámbrico (internacional), 868 MHz

PDC	1	WFS-R-INT	109	196,00
-----	---	-----------	-----	--------

Pila litio para sensor caudal inalámbrico

PDC	1	WFS-LITHBATT	109	78,40
-----	---	--------------	-----	-------

Pila alcalina para sensor caudal inalámbrico

PDC	1	WFS-ALKBATT	109	21,17
-----	---	-------------	-----	-------

Flow-Click Te 1"-DN25 Sch40

Encolar Qmin: 0,45m³/h Qmax: 3,84m³/h

44380 ⁽¹⁾	1	FCT-100	109	90,13
----------------------	---	---------	-----	-------

Flow-Click Te 1,5"-DN40 Sch80

Encolar Qmin: 1,14m³/h Qmax: 8,0m³/h

44381 ⁽¹⁾	1	FCT-158	109	139,00
----------------------	---	---------	-----	--------

Flow-Click Te 2"-DN50 Sch80

Encolar Qmin: 2,26m³/h Qmax: 12,5m³/h

44382 ⁽¹⁾	1	FCT-208	109	162,00
----------------------	---	---------	-----	--------

Flow-Click Te 3"-DN80 Sch80

Encolar Qmin: 6,36m³/h Qmax: 27,0m³/h

44383 ⁽¹⁾	1	FCT-308	109	197,00
----------------------	---	---------	-----	--------

Adaptador DN25-1" Encolar X 1" Macho BSP

57700 ⁽¹⁾	1	795700	109	5,18
----------------------	---	--------	-----	------

Adaptador DN40-1,5" Encolar X 1,5" Macho BSP

57701 ⁽¹⁾	1	795800	109	8,63
----------------------	---	--------	-----	------

Adaptador DN50-2" Encolar X 2" Macho BSP

57702 ⁽¹⁾	1	241400	109	10,93
----------------------	---	--------	-----	-------

Adaptador DN75-3" Encolar X 3" Macho BSP

56740 ⁽¹⁾	1	477800	109	14,38
----------------------	---	--------	-----	-------

* Bajo pedido

⁽¹⁾ Consultar

Solar Sync



Aporta el control climático a los programadores Hunter PRO-C, X-CORE e I-CORE.

Solo sensor para X-Core, Pro-C, I-Core y ACC.

Código	Emb. Standard	Modelo	Código Alfanum.	Precio 2020
53496	20	SOLARSYNCSSEN	109	150,00

Solo Sensor inalámbrico y receptor para X-Core, Pro-C, I-Core y ACC

53498	10	WSSSEN	109	280,00
-------	----	--------	-----	--------

Relé de arranque de bomba PSR

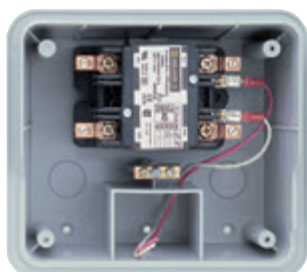

En caja estanca con cerradura.

Relé monofásico 240VCA hasta 3,5 HP

Código	Emb. Standard	Modelo	Código Alfanum.	Precio 2020
44290	10	PSR-22	109	122,00
44291	10	PSR-52	109	191,00

Relé monofásico 240VCA hasta 7,5 HP

DIFUSORES

Difusores serie Uni-Spray

Difusores emergentes 1/2"H, con tobera instalada serie VAN de arco ajustable. Caudal entre 0,10 - 1,21 m³/h. Presión 1 - 2,1 bar. Alcance 2,1-5,5 m.



Difusor UNI-SPRAY 10 cm elevación

	Código	Emb. Standard	Modelo Rain Bird	Ref. Rain Bird	Código Alfanum.	Precio 2020
con tobera instalada HE-VAN-08	68260	50	US-408HE	P40008	I08	3,71
con tobera instalada HE-VAN-10	68261	50	US-410HE	P40010	I08	3,71
con tobera instalada HE-VAN-12	68262	50	US-412HE	P40012	I08	3,71
con tobera instalada HE-VAN-15	68263	50	US-415HE	P40015	I08	3,71
con tobera 10VAN instalada	26341	50	US-410	P4101001	I08	3,71
con tobera 12VAN instalada	14419	50	US-412	P4101201	I08	3,71
con tobera 15VAN instalada	14420	50	US-415	P4101501	I08	3,71
con tobera 18VAN instalada	37480	50	US-418	P41018	I08	3,71
Cuerpo difusor UNI-SPRAY Elevación 10 cm sin tobera.	37374	50	US-400	P40000	I08	2,25
Válvula Anti-drenaje UNI-SPRAY	14421	25	US-SAMKIT	P90000	I08	1,96

Difusores serie 1800

Difusores emergentes 1/2"H. Disponibles múltiples toberas para Caudal entre 0,01-1,21 m³/h, Presión 1-2, 1 bar y Alcance 0,6-5,6 m.



	Código	Emb. Standard	Modelo Rain Bird	Ref. Rain Bird	Código Alfanum.	Precio 2020
Difusor 1802 1/2" 5 cm elevación	14422	100	1802	A44020	I08	3,44
Difusor 1804 1/2" 10 cm elevación	14423	75	1804	A44120	I08	3,44
Difusor 1806 1/2" 15 cm elevación	20457	50	1806	A44205	I08	11,11
Difusor 1812 1/2" 30 cm elevación	14424	50	1812	A44305	I08	17,40
Difusor con válvula antidrenaje SAM						
10 cm elevación	14425	75	1804-SAM	A43905	I08	6,86
15 cm elevación	26342	50	1806-SAM	A43912	I08	17,11
30 cm elevación	14426	50	1812-SAM	A43930	I08	20,91
con regulador presión 30 cm elevación	14428	50	1812-SAM-	A43815	I08	18,00

Difusores Serie RD1800

Difusores emergentes 1/2"H con nueva junta "wiper" mejorada, depósitos de residuos, nuevos materiales resistentes. Junta antidrenaje SAM incorporada, regulador de presión PRS y dispositivo "Flow protect" en algunos modelos.



	Código	Emb. Standard	Modelo Rain Bird	Ref. Rain Bird	Código Alfanum.	Precio 2020
Difusor emergente, con antidrenaje SAM, regulador PRS 2,1bar , dispositivo "Flow Protect"						
10cm, regulador PRS 2,1bar	57785 *	75	RD-04-S-P30-F	A37341	I08	11,02
10cm, regulador PRS 3,1bar	57786 *	75	RD-04-S-P45-F	A37441	I08	9,25
15cm, regulador PRS 2,1bar	66670 *	50	RD-06-S-P30-F	A37361	I08	17,76
30cm, regulador PRS 2,1bar	68273 *	50	RD-12-S-P30-F	A37321	I08	24,69

* Bajo pedido

DIFUSORES

Toberas serie MPR fijas



Toberas de sector fijo para difusores de las series 1800™ y UNI-Spray™.

	Código	Emb. Standard	Modelo Rain Bird	Ref. Rain Bird	Código Alfanum.	Precio 2020
Tobera 5F áng. Bajo 5° rojo 360°	20458	25	5F	A47086	108	2,37
Tobera 5H áng. Bajo 5°rojo 180°	20459	25	5H	A47083	108	2,37
Tobera 5Q áng. Bajo 5° rojo 90°	20461	25	5Q	A47084	108	2,37
Tobera 8F bajo caudal áng. 10° verde 360°	14456	25	8F	A4701801	108	2,37
Tobera 8H bajo caudal áng. 10° verde 180°	14457	25	8H	A4701901	108	2,37
Tobera 8Q bajo caudal áng. 10° verde 90°	14459	25	8Q	A4702001	108	2,37
Tobera 10F áng. Bajo 15° azul 360°	14446	25	10F	A47015	108	2,37
Tobera 10H bajo caudal 15° azul 180°	14447	25	10H	A47016	108	2,37
Tobera 10Q bajo caudal 15° azul 90°	14449	25	10Q	A47017	108	2,37
Tobera 12F bajo caudal 30° marrón 360°	14450	25	12F	A47009	108	2,37
Tobera 12H bajo caudal 30° marrón 180°	14453	25	12H	A47012	108	2,37
Tobera 12Q bajo caudal 30° marrón 90°	14455	25	12Q	A47014	108	2,37
Tobera 15F negro 360°	14429	25	15F	A47000	108	2,37
Tobera 15H negro 180°	14432	25	15H	A47070	108	2,37
Tobera 15Q negro 90°	14434	25	15Q	A47005	108	2,37
Tobera 15EST- extremo de franja gris	14436	25	15EST	A47006	108	2,37
Tobera 15CST- centro de franja gris	14437	25	15CST	A47007	108	2,37
Tobera 15SST- lateral de franja gris	14438	25	15SST	A47008	108	2,37
Tobera 15LCS - Esquina izquierda de franja	57789	25	15LCS	A47033A	108	2,37
Tobera 15RCS - Esquina derecha de franja	57790	25	15RCS	A47034A	108	2,37

Toberas serie VAN ajustables



Toberas de sector ajustable para difusores de las series 1800™ y UNI-Spray™.

	Código	Emb. Standard	Modelo Rain Bird	Ref. Rain Bird	Código Alfanum.	Precio 2020
Tobera 4VAN ajust. 0° a 330° amarilla trayec.0°	20462	25	4-VAN	P10004	108	2,14
Tobera 6VAN ajust. 0° a 330° naranja trayec. 0°	20463	25	6-VAN	P10006	108	2,14
Tobera 8VAN ajust. 0° a 330° verde trayec. 5°	14463	25	8-VAN	P10008	108	2,14
Tobera 10VAN ajust.0° a 360° azul trayec.10°	14464	25	10-VAN	P1001001	108	2,14
Tobera 12VAN ajust. 0° a 360° marrón trayec.15°	14465	25	12-VAN	P1001201	108	2,14
Tobera 15VAN ajust. 0° a 360° negro trayec. 23°	09413	25	15-VAN	P1001501	108	2,14
Tobera 18VAN ajust. 0° a 360° beige trayec.26°	20464	25	18-VAN	P10018	108	2,14

Toberas serie HE-VAN™

Toberas "Alta Eficiencia" de sector ajustable para difusores de las series 1800™ y UNI-Spray™. Uniformidad perfecta y perfilado exacto del marco.



	Código	Emb. Standard	Modelo Rain Bird	Ref. Rain Bird	Código Alfanum.	Precio 2020
Tobera ajustable Alta Eficiencia						
8'. Gris.	58782	25	HE-VAN-08	HE0801	108	2,14
10'. Azul.	58783	25	HE-VAN-10	HE1001	108	2,14
12'. Marrón.	56557	25	HE-VAN-12	HE1201	108	2,14
15'. Negra.	56558	25	HE-VAN-15	HE1501	108	2,14

DIFUSORES

Toberas serie U

Toberas con salida doble para los difusores de la serie 1800™ y UNI-Spray™.



	Código	Emb. Standard	Modelo Rain Bird	Ref. Rain Bird	Código Alfanum.	Precio 2020
Tobera U-8F círculo completo- verde	42174	25	U-8-F	U10320	108	3,45
Tobera U-8H medio círculo verde	42175	25	U-8-H	U10310	108	3,45
Tobera U-8Q cuarto de círculo- verde	42176	25	U-8-Q	U10315	108	3,45
Tobera U-10F círculo completo- azul	42177	25	U-10-F	U10220	108	3,45
Tobera U-10H medio círculo- azul	42178	25	U-10-H	U10210	108	3,45
Tobera U-10Q cuarto de círculo- azul	42179	25	U-10-Q	U10215	108	3,45
Tobera U-12F círculo completo - marrón	20465	25	U-12-F	U10120	108	3,45
Tobera U-12H medio círculo - marrón	20466	25	U-12-H	U10110	108	3,45
Tobera U-12Q cuarto de círculo- marrón	20467	25	U-12-Q	U10115	108	3,45
Tobera U-15F círculo completo- negra	20468	25	U-15-F	U10020	108	3,45
Tobera U-15H medio círculo- negra	20469	25	U-15-H	U10010	108	3,45
Tobera U-15Q cuarto de círculo- negra	20470	25	U-15-Q	U10015	108	3,45

Inundadores serie 1400

Circulares y autocompensantes. Rosca 1/2" hembra.



	Código	Emb. Standard	Modelo Rain Bird	Ref. Rain Bird	Código Alfanum.	Precio 2020
Inundador compensante						
1/2"H. 72 l/h. Patrón en chorros	14466	25	1401	A16110	108	11,35
1/2"H. 108 l/h. Patrón en chorros	14467	25	1402	A16120	108	11,35
1/2"H. 216 l/h. Patrón en paraguas	14468	25	1404	A16130	108	11,35
1/2"H. 432 l/h. Patrón en paraguas	14469	25	1408	A16140	108	11,35

Accesorios de difusores



	Código	Emb. Standard	Modelo Rain Bird	Ref. Rain Bird	Código Alfanum.	Precio 2020
Adaptador plástico 1/2"Hembra para toberas de difusores serie 1800 y UNI-SPRAY	14470	50	PA-8S	A16501	108	3,13
Alargador 15 cm para pistón difusores emergentes de la serie 1800 y UNI-SPRAY	14471	50	1800-EXT	A44500	108	6,31

Toberas giratorias

Proporcionan una distribución eficaz del agua en un intervalo de alcances de 4 a 7,6 m. La pluviometría de estas toberas es igual a la pluviometría de las toberas Rain Bird 5000/5000Plus y proporcionan flexibilidad en el diseño. Los nuevos dos modelos RVAN son de arco ajustable de 45° a 270°.



	Código	Emb. Standard	Modelo Rain Bird	Ref. Rain Bird	Código Alfanum.	Precio 2020
Tobera giratoria ajustable 45°-270°						
Radio 2,4-4,6m , Deflector azul.	68679	10	R-VAN14	A84659	108	10,47
Radio 4-5m, Deflector beis.	66375	10	R-VAN18	A84660	108	10,47
Radio 5,2-7,3m, Deflector amarillo.	71383	10	R-VAN24	A84661	108	10,47
Tobera giratoria 360°						
Radio 2,4-4,6m	71554	10	RVAN14360	A84664	108	10,47
Radio 4,0-5,5m	71555	10	RVAN18360	A84665	108	10,47
Radio 5,2-7,3m	71556	10	RVAN24360	A84666	108	10,47
R-VAN Tobera rincón izquierda franja, 1,5x4,6m	71557	10	R-VAN-LCS	A84667	108	10,47
R-VAN Tobera rincón derecha franja, 1,5x4,6m radius	71433	10	R-VAN-RCS	A84668	108	10,47
R-VAN tobera lateral franja, 1,5 x 9,1m radius	71558	10	R-VAN-SST	A84669	108	10,47
Tobera giratoria serie 360° 5,5 m negro.	35022	10	R 13-18 F	A84545	108	9,20
Tobera giratoria 90° 7,3 m amarillo.	35023	10	R 17-24 Q	A84550	108	9,20
Tobera giratoria 180° 7,3 m amarillo.	35024	10	R 17-24 H	A84555	108	9,20
Tobera giratoria serie 360° 7,3 m amarillo.	35025	10	R 17-24 F	A84560	108	9,20

ASPERSORES



Aspersores 1/2" serie 3504

Aspersores de turbina sectoriales 40-360° con retorno. Caudal 0,12-1,04 m³/h. Presión trabajo 1,7-3,8 bar. Alcance 4,6-10,7m.

Aspersor 3504, 10cm, 1/2"H sectorial 40°-360°, con boquilla 2.0 instalada.

Aspersor 3504SAM, 10cm. 1/2"H. Sectorial 40°-360° c/anti-drenaje. retiene hasta 2,1 mca.

Aspersor 3504 PC SAM. 10cm. Para aguas no potables.

Código	Emb. Standard	Modelo Rain Bird	Ref. Rain Bird	Código Alfanum.	Precio 2020
23242	20	3504-PC/2.0	Y34001	I08	15,10
26345	20	3504-PC-SAM	Y34500	I08	20,90
37588*	20	3504PCSAM-	Y34550NP	I08	42,49



Aspersores 3/4" serie 5004

Aspersores de turbina sectoriales 40-360°. Caudal 0,17-2,19 m³/h. Presión trabajo 1,7-4,5 bar. Alcance 7,6-15,2 m.

5004 PC 3.0. 10cm. Sectorial 40°-360°. Boquilla tipo 3.0 instalada.

Modelo círculo completo y sectorial (40-360°); Altura de emergencia 10 cm (4"), válvula SAM antidrenaje.

Modelo círculo completo y sectorial (40-360°) con sistema regulador de presión. Altura de emergencia 10 cm (4")

Código	Emb. Standard	Modelo Rain Bird	Ref. Rain Bird	Código Alfanum.	Precio 2020
37378	20	5004 PC/3.0	Y5410730	I08	16,38
67503	20	5004PCSAM	Y55007	I08	20,08
59874	20	5004PCR	Y74007	I08	20,68



Aspersores 3/4" serie 5004 Plus

Aspersores de turbina sectoriales 40-360° y circulares sin retorno. Posibilidad de corte individual del chorro. Serie PRS con regulador de presión. Caudal 0,17-2,19 m³/h. Presión trabajo 1,7-4,5 bar. Alcance 7,6-15,2 m.

Aspersor 5004PLUSPC3.0 10cm sectorial 40°-360°. boquilla 3.0 instalada.

Aspersor 5004PLUSFC 10cm círculo completo sin retorno.

Modelo círculo completo y sectorial (40-360°), válvula SAM antidrenaje

5004PLPCSAMPRSSS. Aspersor 10cm sectorial y circular (40-360°), vástago inox. anti-drenaje, regulador presión.

Aspersor 5004 PLUS PRS PS SAM. 10cm. Para aguas no potables.

Aspersor 5006 PLUS PC. 15 cm. Sectorial 40°-360°

Aspersor círculo completo y sectorial (40-360°) cierre de caudal. Vástago de acero inoxidable. SAM & PRS Altura de emergencia 15 cm (6")

Aspersor círculo completo y sectorial, 40-360° cierre de caudal con válvula SAM incorporada y PRS; Altura de emergencia 30 cm (12").

Código	Emb. Standard	Modelo Rain Bird	Ref. Rain Bird	Código Alfanum.	Precio 2020
27921	20	5004+PC30	Y4510030	I08	19,88
27922	20	5004+FC	Y45010	I08	19,88
71533	20	5004+PC-SAM	Y45650	I08	24,30
59217	20	5004+PC-SAMRSS	Y65750SS	I08	31,82
37381*	20	5004+PCSR-NP	Y65670NP	I08	33,42
27925	20	5006+PC	Y45800	I08	58,00
64504	20	5006+PC-SAMRSS	Y65950SS	I08	71,79
63134	20	5012+PC-SAMR	Y66050	I08	68,14



MPR

Accesorios serie 5000

Juego 12 toberas serie 5000 de uniformidad, Rain Curtain tm, 8 estándar + 4 ángulo bajo.

Bolsa con 30 unid. de arbol de toberas 5000-MPR: 10 de 5000-MPR-25, 10 de 5000-MPR-30 y 10 de 5000-MPR-35

Destornillador para aspersor serie 5000

Kit SAM 5000 PLUS. Retiene hasta 2,1 mca.

Código	Emb. Standard	Modelo Rain Bird	Ref. Rain Bird	Código Alfanum.	Precio 2020
27930	10	5000 Plus TREE	Y04500	I08	0,05
59218	20	5000MPRM-PK	Y046MPK	I08	0,05
42026	10	ROTORTOOL	Y05100	I08	4,89
14390	50	5000PL SAM Kit	170452	I08	9,33

* Bajo pedido

ASPERSORES



Aspersores 3/4" Serie Maxi-Paw

Aspersor de impacto sectorial y circular con tobera intercambiable 08 instalada. Doble toma 3/4" h y 1/2" h. Caudal 0,34-1,91 m³/h. Presión trabajo 1,7-4,1 bar. Alcance 6,7-13,7 m.

	Código	Emb. Standard	Modelo Rain Bird	Ref. Rain Bird	Código Alfanum.	Precio 2020
Aspersor de impacto "MAXI-PAW" 1/2" - 3/4"	14397 *	20	2045A-08	B0690008	108	43,20
Aspersor de impacto "MAXI-PAW" SAM no potable	37388	20	2045A08-NP	B0615008NP	108	53,43
Llave desmontaje MAXI-PAW	26352 *	1	42064	B41866	108	37,00
Tobera MAXI-PAW ángulo 23°						
color rojo tamaño 06	57869 *	100	206592-06	20659206	108	0,05
color negro tamaño 07	57870 *	100	206592-07	20659207	108	0,05
color azul tamaño 08	57872 *	100	206592-08	20659208	108	0,05
color amarillo tamaño 10	57873 *	100	206592-10	20659210	108	0,05
Tobera MAXI-PAW ángulo 23°						
color beige tamaño 12	57874 *	100	206592-12	20659212	108	0,05
Tobera MAXI-PAW ángulo 11°						
color negro tamaño 07	57875 *	100	115902-07	11590207	108	0,05
color amarillo tamaño 10	57876 *	100	115902-10	11590210	108	0,05

* Bajo pedido



Aspersores Serie FALCON 6504

Aspersores de turbina sectoriales 40-360° y circulares sin retorno. Estator universal. Válvula anti-drenaje SAM retiene 3,1mca. Caudal 0,66-4,93 m³/h. Presión trabajo 2,1-6,2 bar. Alcance 11,3-19,8 m.

	Código	Emb. Standard	Modelo Rain Bird	Ref. Rain Bird	Código Alfanum.	Precio 2020
Aspersores FALCON 1" H 10cm sin tobera						
circulo completo.	14402	20	FALCON FC	B65311	108	78,01
sect. 40° a 360°	14403	20	FALCON PC	B65301	108	77,99
360° inox	14404	20	FALCON FC-SS	B65811	108	99,39
40-360° inox	14405	20	FALCON PC-SS	B65801	108	99,39
sectorial rotación rápida inox	20476	20	FALCON PC-SS-HS	B65841	108	155,12

Toberas Serie FALCON 6504

	Código	Emb. Standard	Modelo Rain Bird	Ref. Rain Bird	Código Alfanum.	Precio 2020
Tobera Falcon 6504/8005						
tamaño 04: Color negro	57877	20	COM-RAINNZ04	B8160004	108	0,05
tamaño 06: Color azul claro	57878	20	COM-RAINNZ06	B8160006	108	0,05
tamaño 08: Color verde	57879	20	COM-RAINNZ08	B8160008	108	0,05
tamaño 10: Color gris	57880	20	COM-RAINNZ10	B8160010	108	0,05
tamaño 12: Color beige	57881	20	COM-RAINNZ12	B8160012	108	0,05
tamaño 14: Color verde claro	57882	20	COM-RAINNZ14	B8160014	108	0,05
tamaño 16: Color marrón	57883	20	COM-RAINNZ16	B8160016	108	0,05
tamaño 18: Color azul oscuro	57884	20	COM-RAINNZ18	B8160018	108	0,05

Nota: Los aspersores FALCON 6504 se venden sin tobera. Incluya en el mismo pedido la tobera UNIFORMIDAD+ necesitada.

ASPERSORES

Aspersores 1" Serie 8005



Aspersores de turbina sectoriales 50-330° y 360° sin retorno en el mismo aparato. Memoria de arco. Protección de engranajes. Topes izquierdo y derecho ajustables. Estator universal. Válvula anti-drenaje SAM retiene 3,1mca. Caudal 2,54-8,24 m³/h. Presión trabajo 3,5-6,9 bar. Alcance 17,4-24,7 m.

	Código	Emb. Standard	Modelo Rain Bird	Ref. Rain Bird	Código Alfanum.	Precio 2020
Aspersor 8005 1"H 12,7cm sectorial y circular°.c/tob.18	26357	20	8005	B8120018	108	104,86
Aspersor 8005-SS 1"H 12,7cm sect. y circ.inox.c/tob.18	26358	20	8005-SS	B8140018	108	129,24
Aspersor 8005 agua no potable	37397 *	20	8005-NP	B81200NP	108	160,84
Tobera FALCON 6504/8005						
tamaño 12: Color beige	57881	20	COM-RAINNZ12	B8160012	108	0,05
tamaño 14: . Color verde claro	57882	20	COM-RAINNZ14	B8160014	108	0,05
tamaño 16: Color marrón	57883	20	COM-RAINNZ16	B8160016	108	0,05
tamaño 18: Color azul oscuro	57884	20	COM-RAINNZ18	B8160018	108	0,05
Tobera solo para 8005						
tamaño 20: . Color rojo	42183	20	COM-RAINNZ20	B8160020	108	0,05
tamaño 22: 5. Color amarillo	42184	20	COM-RAINNZ22	B8160022	108	0,05
tamaño 24: . Color naranja	42185	20	COM-RAINNZ24	B8160024	108	0,05
tamaño 26: . Color blanco	42186	20	COM-RAINNZ26	B8160026	108	0,05
Tapa para césped 8005	44533 *	6	SOD CUP	B80000	108	0,05



Nota: Las toberas "Uniformidad+" para aspersor 8005 se suministran por separado.

* Bajo pedido

Aspersores de 1,25" serie Eagle™ 700/751



Aspersores de turbina EAGLE™700 circular 360°, EAGLE™ 751 circular 360° y sectorial (30-350°) con memoria de arco. Mantenimiento por la parte de arriba. Válvula eléctrica incorporada 24VCA (modelos E). Regulador de presión de acceso por arriba ajustable de 4,1- 6,9bar, preajustado a 4,8bar. Filtro anti-gravilla "TSRS™" desmontable desde la parte superior. Caudal EAGLE™ 700: 3,70-9,95 m³/h. Caudal EAGLE™ 751: 1,59-8,56 m³/h. Presión regulable 4,1-6,9 bar, preajustado a 4,8bar. Alcance EAGLE™ 700: 17,1-24,1 m. Alcance EAGLE™ 751: 10,7-22,9 m.

	Código	Emb. Standard	Modelo Rain Bird	Ref. Rain Bird	Código Alfanum.	Precio 2020
EAGLE-700B. Aspersor circular 1"H ACME boquilla estándar #40 naranja	65996	1	700B	GRC1517-40	108	204,86
Aspersor EAGLE-751E circular y sectorial, electroválvula 24VCA, 1,25"H ACME	57794	1	751E	GRC1517-40	108	325,00
Aspersor EAGLE-700E circular, electroválvula 24VCA, 1,25"H ACME Black Solenoid GBS25	64506	1	700E	GRF0317XX	108	442,31
RAIN BIRD 751B ASPERSOR SEC.Y CIRC. 1"H ACME	65099	1	751B	GRC1110XX	108	226,48
Aspersor EAGLE-751E circular y sectorial, electroválvula 24VCA, 1,25"H ACME Black Solenoid GBS25	64507	1	751E	GRC1617XX	108	474,17
Tobera serie 700, tamaño: 28, 32, 36, 40, 44, 48	57795	1	213700-XX	213700XX	108	8,08
Kit Tobera Serie 700, anti-viento, tamaño:16,18 o 22	57796	1	212933-XXWT	212933XXWT	108	78,53
Tobera serie 750/751, tamaño: 28, 32, 36, 40, 44 o 48	57797	1	213750-XX	213750XX	108	11,15
Kit Tobera Serie 751, anti-viento, tamaño:16,18 o 22	57798	1	212862-XXWT	212862XXWT	108	73,92

Si no se especifica el tamaño de la tobera, los aspersores EAGLE 700/751 se suministrarán con la estándar 40 naranja.

ASPERSORES

Aspersores de 1,5" serie Eagle™ 900/950



Aspersores de turbina circular 900 y sectoriales 950 (40-345°). Mantenimiento por la parte de arriba. Válvula eléctrica incorporada 24VCA. Regulador de presión de acceso por arriba, preajustado a 5,5 bar. Filtro anti-gravilla "TSRS™" desmontable desde la parte superior. Caudal 4,43-13,49 m³/h. Presión trabajo 4,1-6,9 bar. Alcance EAGLE™ 900: 19,2-29,6 m. Alcance EAGLE™ 950: 21,3-28 m.

	Código	Emb. Standard	Modelo Rain Bird	Ref. Rain Bird	Código Alfanum.	Precio 2020
Aspersor EAGLE-900E Elect.Circular 1,5"H ACME Black Solenoid GBS25	64508	1	900E	GRE0618XX	108	438,00
Aspersor EAGLE-950E elect. Sectorial 1,5"ACME Black Solenoid GBS25	64509	1	950E	GRE5618XX	108	498,00
Tobera Spreader 900, usar con toberas # 44-48	53504	1	213904	213904	108	10,47
Tobera Spreader 900, usar con toberas # 52-64	53505	1	213905	213905	108	10,47
Serie 900						
Alojamiento toberas - Alto rendimiento	53506	1	211967	211967	108	58,61
Toberas tamaños 44, 48, 52, 56, 60, 64	53507	1	213900-XX	213900-XX	108	10,47
Serie 950						
Alojamiento Toberas	53508	1	212822	212822	108	54,91
Toberas tamaños 18, 20, 22, 24, 26, 28, 30, 32	23509-xx	1	213950-XX	213950-XX	108	10,47

Nota: Si no se especifica el tamaño de la tobera, los aspersores EAGLE 900 se suministrarán con la estándar 60 Negra y los EAGLE 950 con la estándar 28 Verde.



Cubiertas de caucho para Eagle™ 900/950

	Código	Emb. Standard	Modelo Rain Bird	Ref. Rain Bird	Código Alfanum.	Precio 2020
Tapa de goma y carcasa circular para Eagle 900	26385	1	900 RC	212553	108	173,07
Tapa de goma y carcasa circular para Eagle 950	26386	1	950 RC	212554	108	173,07
Cubierta y anillo césped artificial EAGLE 900/950	26387	1	ARTGR	B99500	108	217,18

Aspersores aéreos de impacto



	Código	Emb. Standard	Modelo Rain Bird	Ref. Rain Bird	Código Alfanum.	Precio 2020
Aspersor maxi-bird 1/2"m plástico. Círculo completo y sectorial. Tob.08	14411	20	2045PJ-08	B4600008	108	29,80
Aspersor 25-bpj 1/2"m sectorial.bronce. tob.10 instalada	14413*	1	25BPJ-FP-ADJ-	A3440310	108	38,06
Tobera 9/64 para 25 bpj	23249*	20	106160-XX	106160-09	108	1,59
Aspersor aéreo 65-pj 1"Hembra. sectorial. sin tobera.	14416*	1	65PJ-TNT Less	AG2101	108	213,97
Tobera 1/4 para 65pj	23252*	1	100382-XX	100382-xx	108	13,58
Aspersor aéreo 85-ewhd 1-1/4"m. Sectorial. Sin tobera y con tapón.	20480*	1	85EWHD Less	A23654	108	289,09
Tobera 3/8 para 85 ewhd principal.	23253*	1	103043-XX	103043-XX	108	30,20
Tobera 17/32 para 85 ehd secundaria.	23254*	1	LAN-14	10022614	108	3,24

Nota: Las toberas adicionales para MAXI-BIRD son las mismas que las de MAXI-PAW. Consultar los códigos de otras toberas catálogo para aspersores de impacto de bronce.

ASPERSORES

Aspersores largo alcance Rain Bird XLR Water Jet

Con un largo alcance y distribución uniforme del agua, los Rain Jet XLR evitan el riego excesivo y la escorrentía, además de maximizar la eficiencia del agua. El sistema de freno automático autoajustable garantiza que los aspersores mantengan una velocidad de giro constante y el disyuntor de chorro dinámico corrige la distribución desigual, frecuente en ajustes de baja presión. Con tres modelos y una amplia variedad de toberas opcionales que le permiten modificar el alcance según la presión del agua y el emplazamiento.



	Código	Emb. Standard	Modelo Rain Bird	Ref. Rain Bird	Código Alfanum.	Precio 2020
Aspersor XLR 24° alcance 28m-54m, 2" Brida	73055	1	XLR24	XLR24	108	1.387,00
Aspersor XLR 44° alcance 26m-53m, 2" Brida	73056	1	XLR44	XLR44	108	1.387,00
Aspersor XLR 15°-45° trayectoria ajustable, 2" Brida	73057	1	XLRADJ	XLRADJ	108	1.625,00
XLR Kit del disyuntor de chorro	73058	1	XLRJETKIT	XLRJETKIT	108	114,90
XLR kit herramienta para toberas	73061	1	XLRNOZTL	XLRNOZTL	108	14,53
Adaptador brida 2"(50/60) 6 orificios a 2"HBSP para tubo elevador 2"MBSP	72658	1	XLRADAPT2	XLRADAPT2	108	78,00
Tobera XLR - 12mm	73062	1	XLRNOZ47	XLRNOZ47	108	22,98
Tobera XLR - 14mm	73063	1	XLRNOZ55	XLRNOZ55	108	22,98
Tobera XLR - 16mm	73064	1	XLRNOZ63	XLRNOZ63	108	22,98
Tobera XLR - 18mm	73065	1	XLRNOZ71	XLRNOZ71	108	22,98
Tobera XLR - 20mm	73066	1	XLRNOZ79	XLRNOZ79	108	22,98
Tobera XLR - 22mm	73067	1	XLRNOZ87	XLRNOZ87	108	22,98
Tobera XLR - 24mm	73068	1	XLRNOZ94	XLRNOZ94	108	22,98
Tobera XLR - 26mm	73069	1	XLRNOZ102	XLRNOZ102	108	22,98
Tobera XLR - 28mm	73070	1	XLRNOZ110	XLRNOZ110	108	22,98
Adaptador brida 2"(50/60) 6 orificios a 2"H BSP	72658	1	XLRADAPT2	XLRADAPT2	108	78,00
Electroválvula 3" hembra en plástico, 24 VAC	53102	1	3" plastic valve	BER310023	108	426,05

Nota: El aspersor se sirve sin toberas. Las toberas del asperso XLR se venden por separado.

Herramientas y accesorios de difusores y aspersores



	Código	Emb. Standard	Modelo Rain Bird	Ref. Rain Bird	Código Alfanum.	Precio 2020
Tubería SPX PE flexible DI 12,5mm (bobina 30m)	42191	1	SPX-	A82060	108	37,00
Codo estriado 1/2"M	20482	50	SBE-050	A46010	108	0,35
Codo estriado 3/4"M	20483	50	SBE-075	A46011	108	0,35
Enlace rosca macho 1/2" - espiga pp	20484	50	SBA-050	A46003	108	0,35
Enlace conexión espiga pp	20487	50	SB-CPLG	A46006	108	0,35
Te conexión espiga pp	20486	50	SB-TEE	A46004	108	0,35
Codo articulado 1"MBSP x 1"MBSP 30 cm	20488	15	SJ-12-100-22	JB000022	108	39,06
Codo articulado 1,5"MBSP x 1,5"ACME 30cm	49743	10	SJ-12-150-23	JH000023	108	54,03
Codo articulado 1,5"MBSP x 1,5"ACME 45 cm	49744	10	SJ-18-150-23	J1000023	108	57,45
Adaptador 1,5"HBSP x 1,5"M ACME	53512	-	ADPT150	21337103	108	13,84
Adaptador 1"H BSP x 1"M ACME	65100	1	ADPT100	21337101	108	13,35

ELECTROVÁLVULAS

Electroválvulas serie LfV



Electroválvulas de bajo caudal aptas para instalaciones de riego localizado. Presión 1-10,3 bar. Caudal 45,4-1136 l/h.

	Código	Emb. Standard	Modelo Rain Bird	Ref. Rain Bird	Código Alfanum.	Precio 2020
Electroválvula bajo caudal 3/4"H solenoide 24v	35015	12	LFV075	X12100	108	31,27
Electroválvula bajo caudal 3/4"H solenoide 9v	37399	12	LFV075-9V	X12105	108	49,50

Electroválvulas serie HV



Electroválvulas de 1" para aplicaciones residenciales. Cuerpo en Polipropileno reforzado con fibra de vidrio. Flujo inverso. Sólo cuatro tornillos cautivos. Presión: 1,0 a 10,3 bar. Caudal: 0,05 a 6,82 m³/h.

	Código	Emb. Standard	Modelo Rain Bird	Ref. Rain Bird	Código Alfanum.	Precio 2020
100HV.Electroválvula 1"H PP 24 VAC	57635	20	100-HV	H01000	108	21,20
100HVMM.Electroválvula 1" Macho PP 24 VAC	57799	20	100-HV-MM	H05000	108	21,50
100HVF.Electroválvula 1"H PP 24 VAC con regulador de caudal.	57800	20	100-HVF	H01010	108	24,37
Solenoide 24 VAC para válvulas serie 100-HV	64284	1	236307	236307	108	16,57

Electroválvulas serie JTV



Electroválvulas de 1" para aplicaciones residenciales. Tapa roscada desmontable sin tornillos. Presión: de 1,0 a 10,4 bar. Caudal: de 0,23 a 6,81 m³/h.

	Código	Emb. Standard	Modelo Rain Bird	Ref. Rain Bird	Código Alfanum.	Precio 2020
Electroválvula 1"H tapa roscada solenoide 9 v	35116	20	100-JTV 9V	W01040	108	48,00

Electroválvulas serie DV



Electroválvulas de 1" para aplicaciones residenciales. Tornillos de acero inoxidable. Presión 1-10,4 bar. Caudal 075DV: 0,05-5 m³/h. caudal 100DV: 0,75-9,08 m³/h.

	Código	Emb. Standard	Modelo Rain Bird	Ref. Rain Bird	Código Alfanum.	Precio 2020
Electroválvula 3/4"H solenoide 24 VAC	14473	20	075-DV	B72110	108	32,67
Electroválvula 1"H con solenoide 24 VAC	09394	20	100-DV	B70211	108	32,55
Electroválvula 1"H con solenoide 9V	33358	20	100-DV 9V	B70240	108	52,23
Electroválvula 1"H regulador caudal y solenoide 24VAC	09395	20	100-DVF	B70311	108	42,56
Electroválvula 1" Macho solenoide 24 VAC	26398	20	100-DV-MM	B70500	108	32,55
Electroválvula 1" macho con solenoide 9V	33359	20	100-DV-MM 9V	B70540	108	52,23
Solenoide 24VAC para DV/ DVF/ JTV/ LfV.	09396	1	20858801	20858801	108	24,00

Electroválvulas serie PGA



Las electroválvulas PGA son las indicadas para espacios verdes públicos y campos de deporte. Configuración línea/ángulo. Cuerpo en PVC. Regulación de caudal. Posibilidad de instalación de un regulador de presión PRS-Dial ajustable desde 1,0 hasta 6,9 bares (opcional). Presión: desde 1,0 hasta 10,4 bar. Caudal: desde 0,5 hasta 34,0 m³/h.

	Código	Emb. Standard	Modelo Rain Bird	Ref. Rain Bird	Código Alfanum.	Precio 2020
Electroválvula 100PGA 1"H solenoide 24 VAC	14475	10	100-PGA	B31410	108	52,08
Electroválvula 100PGA 1"H solenoide 9 v	33360	10	100-PGA 9V	B31440	108	81,49
Electroválvula 150PGA 1,5"H 24 VAC línea- ángulo	09398	8	150-PGA	B31510	108	90,27
Electroválvula 150PGA 1,5"H 9 v línea-ángulo	33361	8	150-PGA 9V	B31540	108	122,46
Electroválvula 200PGA 2" 24 VAC línea-ángulo	09399	4	200-PGA	B31610	108	122,77
Electroválvula 200PGA 2"H 9 v línea-ángulo	33362	4	200-PGA 9V	B31640	108	146,50
Solenoide 24VAC para PGA/ PEB/ BPES	09397	1	236239	236239	108	64,40

ELECTROVÁLVULAS

Electroválvulas serie PEB/PESB



Estas válvulas han sido diseñadas para instalaciones de riego automático de parques y campos de deporte. Configuración en línea. Fabricadas en nylon reforzado con fibra de vidrio. Filtro auto-limpiante. Dispositivo depurador en la Serie PESB: un raspador activado mediante el desplazamiento del diafragma limpia el filtro de acero inoxidable en cada apertura y cierre de la válvula. Regulador de caudal. Posibilidad de instalación de un regulador de presión PRS-Dial ajustable desde 1,0 hasta 6,9 bares (opcional). Admite solenoide de impulsos Rain Bird (tipo TBOS™), pero es importante no sobrepasar la presión de 10 bar al utilizarlos. Presión 1,4-13,8 bar. Caudal: 0,06-45,0 m³/h. Caudal con PRS-Dial: 5,0-45,0 m³/h.

	Código	Emb. Standard	Modelo Rain Bird	Ref. Rain Bird	Código Alfanum.	Precio 2020
Electroválvula 100PEB 1" H	23038	1	100-PEB	B34073	108	98,70
Electroválvula 150PEB 1,5" H	23039	1	150-PEB	B34083	108	131,19
Electroválvula 200PEB 2" H	23040	1	200-PEB	B34093	108	190,17
Electroválvula 100PESB 1" H r/caudal y depurador	35239	10	100-PESB	B37073	108	201,85
Electroválvula 150PESB 1,5" H r/caudal y depurador	35240	8	150-PESB	B37083	108	249,99
Electroválvula 200PESB 2" H r/caudal y depurador	35241	8	200-PESB	B37102	108	310,77
Maneta para 1" PEB /PESB agua no potable	42198*	1	PEBN-PHAN1	231230	108	6,71
Maneta para 1,5" y 2" PESB agua no potable	42199*	1	PEBN-PHAN2	231232	108	8,38

* Bajo pedido.

Electroválvulas serie 300-BPE/300-BPES



Válvulas eléctricas indicadas para instalaciones agrícolas, áreas verdes públicas y deportivas. Cuerpo fabricado en bronce y la tapa en nylon reforzado con fibra de vidrio. Regulador de caudal. Configuración línea/ángulo. Dispositivo depurador en la Serie PESB: un raspador activado mediante el desplazamiento del diafragma limpia el filtro de acero inoxidable en cada apertura y cierre de la válvula. Posibilidad de instalar el regulador de presión PRS-Dial, ajustable entre 1,0 a 6,9 bares (opcional). Admite solenoide de impulsos Rain Bird (tipo TBOS™), pero es importante no sobrepasar la presión de 10 bar al utilizarlos. Presión: 1,4-13,8 bar. Caudal: 14,0-68,0 m³/h.

	Código	Emb. Standard	Modelo Rain Bird	Ref. Rain Bird	Código Alfanum.	Precio 2020
Electroválvula 3" H, 24VAC, r/caudal, bronce, depurador. Línea-ángulo	35127*	1	300-BPES	B38213	108	1.157,63

* Bajo pedido.

Bocas de riego



	Código	Emb. Standard	Modelo Rain Bird	Ref. Rain Bird	Código Alfanum.	Precio 2020
Boca riego 5LRC 1" H bronce con tapa y cerradura	23589	1	5LRC-BSP	B12806	108	152,89
Llave 1" M para boca riego 5LRC	23591	1	55K-1-BSP	B13401	108	144,58
Codo giratorio 1" H para 55K bronce	37398	1	SH-2-BSP	B40103	108	194,54

ELECTROVÁLVULAS

Accesorios electroválvulas



Regulador presión para
PGA, PEB, PESB, BPE y BPES

Código	Emb. Standard	Modelo Rain Bird	Ref. Rain Bird	Código Alfanum.	Precio 2020
--------	---------------	------------------	----------------	-----------------	-------------

37403	1	PRS-Dial	B33135	108	99,30
--------------	---	----------	--------	-----	--------------

Accesorios electroválvulas - Conexiones estancas



Adaptador de solenoide TBOS para PGA, PEB

Código	Emb. Standard	Modelo Rain Bird	Ref. Rain Bird	Código Alfanum.	Precio 2020
--------	---------------	------------------	----------------	-----------------	-------------

35058	16	TBOS-	K80510	108	8,01
--------------	----	-------	--------	-----	-------------



314IR

Conector rápido para un máximo de 3 cables de 1,5 mm² (máx. 30V)

73071	10	DBM10	236632	108	2,00
--------------	----	-------	--------	-----	-------------

Conector para 3 cables 0,5-1,5mm² (max.30V)

314IR	30			108	0,91
--------------	----	--	--	-----	-------------



Conector KING max. 3 cables de 1,5mm² o 2 cables de 2,5mm² (max.30V)

23583	10	KING	L63000	108	1,65
--------------	----	------	--------	-----	-------------

DBRY-06. Conector para máximo 3 hilos de 4 mm² (30V max)

53513	10/150	DBRY-6	L65000	108	2,60
--------------	--------	--------	--------	-----	-------------

DBRY-20 Conector para un máximo de 3 cables de 4mm² (máx. 600V)

66376	20	WPSK20	WC20	108	2,65
--------------	----	--------	------	-----	-------------

Pila alcalina 9V 6LR61

20456	20	BAT 9AL	BAT9AL	108	2,98
--------------	----	---------	--------	-----	-------------



dbry20

Accesorios electroválvulas - Cable



Cable 3 conductores Bobina 75 m
Cable 5 conductores Bobina 75 m
Cable 7 conductores Bobina. 75 m
Cable 9 conductores Bobina 75 m
Cable 13 conductores Bobina 75 m
Cable decodificadores 2x 2,5mm² (500 m)

Código	Emb. Standard	Modelo Rain Bird	Ref. Rain Bird	Código Alfanum.	Precio 2020
--------	---------------	------------------	----------------	-----------------	-------------

44581	1	IRRICABLE 3/75	C03075	108	89,65
42029	1	IRRICABLE 5/75	C05075	108	135,41
992187	1	IRRICABLE 7/75	C07075	108	182,87
42032	1	IRRICABLE 9/75	C09075	108	234,34
42034	1	IRRICABLE 13/75	C13075	108	314,83
37412*	1	DECODER CABLE	MW0501	108	1.427,86

Cable 1x1,5mm² aislamiento simple PE Bobina 500m

42035*	1	SI 115	C011530500	108	379,08
---------------	---	--------	------------	-----	---------------

Cable 1x1,5mm² aislamiento doble PE-PVC Bobina 500m

62137*	1	DI 115	C0115240500	108	427,48
---------------	---	--------	-------------	-----	---------------



Nota: El precio de venta del cable podrá ser modificado en cualquier momento en función del precio de mercado del cobre.

* Bajo pedido.



ARQUETAS RAIN BIRD

Arquetas de polietileno de alta densidad HDPE



Arqueta redonda de 7" cm.
Cuerpo negro y tapa verde.
2 aperturas laterales pre-instaladas.
Base 22,9 cm, tapa 18 cm, altura 25 cm.

Arqueta Redonda 10" con cierre.
Cuerpo negro y tapa verde con tornillo hexagonal.
4 lengüetas desprendibles.
Base 27 cm, tapa 25,4 cm, altura 35 cm.

Arqueta rectangular Estándar con cierre.
Cuerpo negro y tapa verde con tornillo hexagonal.
2 lengüetas desprendibles amplias y
11 lengüetas laterales. 59 x 49 x 30,7h cm.

Arqueta rectangular Jumbo con cierre.
Cuerpo negro y tapa verde con tornillo hexagonal.
2 lengüetas desprendibles centrales.
70,1 x 53,3 x 30,7h cm.

Arqueta rectangular Super jumbo con cierre.
Cuerpo negro y tapa verde.
14 lengüetas desprendibles .
2 tornillos hexagonales.
84,1 x 60,6 x 45,7h cm.

Arqueta rectangular Maxi jumbo con cierre.
Cuerpo negro y tapa verde con dos tornillos hexagonales. 18 lengüetas desprendibles.
102,5 x 68,9 x 45,7h cm."

Extensión arqueta estándar de 6".
Cuerpo negro sin tapa.
50,8 x 37,5 x 17,1h cm.

Extensión arqueta Jumbo de 6".
Cuerpo negro sin tapa.
62 x 45,5 x 17,1h cm.

Tapa redonda para arqueta VB-10RND
Tapa rectangular para arqueta VB-STD
Tapa rectangular para arqueta VB-JMB
Tornillo pentagonal, arandela y clip

Código	Emb. Standard	Modelo Rain Bird	Ref. Rain Bird	Código Alfanum.	Precio 2020
56095	192	VB-7RND	A11480	I08	15,45
56096	99	VB-10RND-H	A11458	I08	21,46
56097	52	VB-STD-H	A11408	I08	37,56
56098	48	VB-JMB-H	A11438	I08	59,98
56099	10	VB-SPR-H	A61473	I08	241,69
56100	4	VB-MAX-H	A61483	I08	435,21
56101	142	VB-STD-6EXT-B	A11420	I08	31,00
56102	28	VB-JMB-6EXT-B	A11445	I08	45,78
59313	1	VB-10RND-L	A11454	I08	14,67
59314	1	VB-STD-L	A11404	I08	20,99
59315	1	VB-JMB-L	A11434	I08	36,96
37483	50	VB-Lock-P	A11465	I08	28,85

PROGRAMADORES

Programadores serie ESP-RZX

Programadores para interior y exterior, de programación rápida y flexible basada en las características de cada zona que se visualizan en pantalla a la vez. Funciones especiales ocultas para el instalador.



Programador RZxe4i -230V 4 estaciones, interiores, compatible WiFi

Programador RZxe6i -230V 6 estaciones, interiores, compatible WiFi

Programador RZxe8i -230V 8 estaciones, interiores, compatible WiFi

Código	Emb. Standard	Modelo Rain Bird	Ref. Rain Bird	Código Alfanum.	Precio 2020
69683	6	RZxe4i -230V	F55324	I08	102,09
69684	6	RZxe6i -230V	F55326	I08	115,20
69685	6	RZxe8i -230V	F55328	I08	136,03

PROGRAMADORES

Programadores serie ESP-RZX



	Código	Emb. Standard	Modelo Rain Bird	Ref. Rain Bird	Código Alfanum.	Precio 2020
Programador RZX8 8 estaciones 230VAC Exterior	58792	6	RZX8	F45328	108	175,00
Programador ESP-RZXe 4 estaciones, exteriores, compatible WiFi	69686	6	RZXe4 Outdoor	F55354	108	160,47
Programador ESP-RZXe 6 estaciones, exteriores, compatible WiFi	69687	6	RZXe6 Outdoor	F55356	108	184,79
Programador ESP-RZXe 8 estaciones, exteriores, compatible WiFi	69688	6	RZXe8 Outdoor	F55358	108	224,99
LNK Módulo adaptador WIFI para RZX y ESP	69691	5	LNKWIFI	F55001	108	146,00

Programadores serie ESP-TM2 wifi

New



Programador electrónico residencial 230VAC, para interior y exterior. Compatible WiFi mediante el módulo LNKWIFI (opcional). Interfaz de programación con dial selector. Pantalla retroiluminada. Secuencial de 3 programas con 4 inicios de riego por programa.

	Código	Emb. Standard	Modelo Rain Bird	Ref. Rain Bird	Código Alfanum.	Precio 2020
Programador ESP-TM2 230V, exteriores, compatible WiFi						
4 estaciones	72721	6	TM2-4-230	F54224	108	162,01
6 estaciones	72722	6	TM2-6-230	F54226	108	186,57
8 estaciones	72723	6	TM2-8-230	F54228	108	227,16
12 estaciones	72724	6	TM2-12-230	F54232	108	295,30

Programadores 230v serie ESP Modular



Programador híbrido modular de 4 estaciones ampliables hasta 22 mediante módulos de 3. Memoria no volátil. Armario con transformador interno y llave. Programas: 4. Inicios: 6. Tiempos: 0-24h.

	Código	Emb. Standard	Modelo Rain Bird	Ref. Rain Bird	Código Alfanum.	Precio 2020
Programador Modular 230V Compatible WIFI	69689	4	IESP4MEEUR	F55120	108	255,09
Panel programador ESP compatible WIFI	69690	4	ESP-ME	639392	108	116,79
Modulo extensión 3 estaciones ESP / IESP	32163	1	ESP-SM3	F38200	108	49,60
Modulo extensión 6 estaciones IESP	58785	1	ESP-SM6	F38260	108	89,21

Accesorios para programadores



	Código	Emb. Standard	Modelo Rain Bird	Ref. Rain Bird	Código Alfanum.	Precio 2020
Sensor lluvia RSD-Ex para programadores 230 VAC, WP y TBOS	23584	1	RSD-BEx	A61200	108	44,12
Sensor inalámbrico de lluvia y heladas.	53516	1	WR2-RFC-868	A553300	108	149,04
Kit Sensor de humedad del suelo	61397	1	SMRTYI	A65020	108	289,00
Kit protección anti-descarga para 12 estaciones.	14505 *	1	LPVK-12E	J00107	108	230,00
Transformador 220/24 VAC para interiores RZXi/ITC/IMAGE/IRRI/IRC	09425	1	71P50642	71P50642	108	63,90

* Bajo pedido.



PROGRAMADORES

Programador de grifo



Pantalla digital. Alimentación por 2 pilas alcalinas AA 1,5V (no incluidas). Entrada 3/4" H salida 3/4" M. Presión trabajo 1 a 6 bar. Uno o dos riegos al día. Programación semanal. Duración del riego de 1 min a 6 horas.

	Código	Emb. Standard	Modelo Rain Bird	Ref. Rain Bird	Código Alfanum.	Precio 2020
Programador de grifo a pilas	58756	5	1ZEHTMR SPG	ZA84002	I08	64,32

Programador autónomo 9v WPX



Pantalla digital. Alimentación por 2 pilas alcalinas AA 1,5V (no incluidas). Entrada 3/4" H salida 3/4" M. Presión trabajo 1 a 6 bar. Uno o dos riegos al día. Programación semanal. Duración del riego de 1 min a 6 horas.

	Código	Emb. Standard	Modelo Rain Bird	Ref. Rain Bird	Código Alfanum.	Precio 2020
WPX 1 estación	67207	6	WPX1	F48311	I08	114,60
WPX 1 estación instalado sobre electroválvula DV y solenoide de impulsos	67208	4	WPX DV KIT	F48331	I08	146,87
WPX 1 estación con solenoide de impulsos	67209	6	WPX1SOL	F48321	I08	134,83
WPX 2 estaciones	67210	6	WPX2	F48312	I08	197,43
WPX 4 estaciones	67211	6	WPX4	F48314	I08	215,48
WPX 6 estaciones	67212	6	WPX6	F48316	I08	243,17
Kit montaje WPX en pared	68274	5	9VMOUNT	F48340	I08	17,28



Programadores autónomos Serie WP



Programadores electrónicos alimentados con una pila de 9V (no incluida). Utilizan solenoides de impulsos 9V TBOS. Resistentes al agua y sumergibles IP68. Entrada para sensor de lluvia RSD-BEX de dos hilos. Programas: 3. Inicios de riego: 8. Tiempo de riego: 1'-12h.

	Código	Emb. Standard	Modelo Rain Bird	Ref. Rain Bird	Código Alfanum.	Precio 2020
Programador autónomo 1 est. 2 programas independientes	35052	6	WP-1AG	JWP1AG	I08	144,72
Kit programador WP1 + válvula JTV 1" H	49750	6	WP1 JTV KIT	JWP1KIT	I08	136,36
Programador autónomo 6 est. 9V	27934	6	WP-6	JWP006	I08	225,84
Programador autónomo 8 est. 9V	35053	6	WP-8	JWP008	I08	254,61



Programadores autónomos serie TBOS-II



Consola TBOS-II (Radio e infrarrojos) Compatible con cajas TBOS, TBOS-II y Módulos Radio TBOS

	Código	Emb. Standard	Modelo Rain Bird	Ref. Rain Bird	Código Alfanum.	Precio 2020
TBOS-II Caja conexión 1 estación	58736	1	TBOS2 FT EU	F48220	I08	441,34
TBOS-II Caja conexión 2 estaciones	58735	6	TBOS2CM1	F48221	I08	154,00
Car lighter adapter for TBOS-II Field Transmitter	71P52474	1		71P52474	I08	69,90
TBOS-II Caja conexión 4 estaciones	58873	6	TBOS2CM2	F48222	I08	69,90
TBOS-II Caja conexión 6 estaciones	58874	6	TBOS2CM4	F48224	I08	178,00
TBOS-II Caja conexión 6 estaciones	58875	6	TBOS2CM6	F48226	I08	194,00



PROGRAMADORES

Programadores autónomos serie TBOS-BT



Alimentación 9V. Se instala en cualquier lugar. Resistente al vandalismo. Certificado estanqueidad IP68. Controla hasta 6 válvulas. Compatible con la consola de programación. Mismas características que TBOSII. Control remoto. Fácil de usar. Programación y operaciones manuales desde el smartphone (aplicación de Rain Bird). Funciones avanzadas con IQ. Máximo alcance 12m.

Caja de Conexión TBOS Bluetooth®

	Código	Emb. Standard	Modelo Rain Bird	Ref. Rain Bird	Código Alfanum.	Precio 2020
1 estación	71405	6	TBOS-BT1	F48501	I08	154,67
2 estaciones	71406	6	TBOS-BT2	F48502	I08	178,46
4 estaciones	71407	6	TBOS-BT4	F48504	I08	194,69
6 estaciones	71408	6	TBOS-BT6	F48506	I08	210,91
Módulo Radio TBOS-II						
Compatible con cajas TBOS y TBOS-II	58737	6	ITBOS2 RA EU	F48230	I08	172,86

Programadores Cyclik Rain Bird



	Código	Emb. Standard	Modelo Rain Bird	Ref. Rain Bird	Código Alfanum.	Precio 2020
Caja de conexión Cyclik de 4 estación, solo para la consola MICRO	26562	1	4STATION	JA3004	I08	294,47
Adaptador de Solenoide TBOS para PGA, PEB	35058	1	TBOS-ADAPP	K80510	I08	8,01
Solenoide Compacto 9V para electroválvulas Rain Bird DV, JTV, PGA, PEB, PESB, BPE y BPES	14497	4	K80920	K80920	I08	41,38

Programadores serie ESP-LXME modular



Programador híbrido modular básico de 8 o 12 estaciones ampliable hasta 48 mediante módulos de 4, 8 y 12. Amplia pantalla multilíngüe. Triple programa más uno D-goteo simultaneable. Calendario 365 días. Función Contractor-Default que guarda un programa predeterminado de fácil recuperación. Retraso entre válvulas programable. Programable para empapado. Programas: 4. Inicios: 8. Tiempos: 0-12h. Funciones inteligentes avanzadas. Puede transformarse en satélite IQ.

	Código	Emb. Standard	Modelo Rain Bird	Ref. Rain Bird	Código Alfanum.	Precio 2020
Programador modular 8 estaciones básico ampliable a 48. Para exteriores.	42036	1	I8LXMEEU	F44082	I08	459,07
Programador modular 12 estaciones básico ampliable a 48, con módulo Flow Smart. Para exteriores.	56041	1	I12ESPLX-MEFEU	F45122	I08	734,26
Módulo ampliación 8 estaciones ESP LXM	42208	1	ESPLXMSM8	F42210	I08	175,30
Módulo ampliación 12 estaciones ESP LXM	53514	1	ESP-LXSM12	F42220	I08	235,88
Módulo Flow Smart para programador ESP-LXME	59330	1	FSMLXME	F45000	I08	133,59
Módulo de conexión IQ NCC Satélite-Cliente + Flow Smart para ESP-LXME	59331	1	IQFSC-MLXME	IQ4620	I08	209,71
Armario en acero inoxidable para ESP-LX y ESP-LXD	64510	1	LXMMSS	F42420	I08	1.448,60
Pedestal en acero inoxidable para ESP-LX	64511	1	LXMMSSPED	F42430	I08	1.793,46

PROGRAMADORES

Sistema programación “dos hilos” con decodificadores serie ESP LXD



Programador de dos hilos con gestión del caudal integrada. Puede controlar hasta 50 estaciones, fácilmente ampliables hasta 200 mediante módulos de 75. Utiliza los decodificadores FD, SD-210 y dispositivo de protección LSP-1.

Programador por decodificadores, 50 Estaciones ampliable a 200 mediante módulos SM75.

Módulo ampliación 75 Est. para ESP-LXD

Módulo de conexión IQ NCC para satélites

cliente con programadores ESP-LXD

Código	Emb. Standard	Modelo Rain Bird	Ref. Rain Bird	Código Alfanum.	Precio 2020
53518	1	ESP-LXD	F43120	I08	2.298,43
53519	1	ESP-LXD SM75	F43150	I08	366,96
59335	1	IQCMLXD	IQ4621	I08	116,40



Decodificador de campo 1 salida 1 solenoide por estación

Decodificador de campo 1 salida 2 solenoide por estación

Decodificador de campo 2 salida 2 solenoide por estación

Decodificador de campo 4 salida 1 solenoide por estación

Decodificador de campo 6 salida 1 solenoide por estación

Código	Emb. Standard	Modelo Rain Bird	Ref. Rain Bird	Código Alfanum.	Precio 2020
42230	1	FD-101	M61101	I08	121,82
23026	1	FD-102	M61000	I08	162,41
23027	1	FD-202	M61400	I08	260,65
23028	1	FD-401	M61440	I08	307,89
23029	1	FD-601	M61600	I08	531,74



Protección antidescarga para cable comunicación sistema decodificadores.

Código	Emb. Standard	Modelo Rain Bird	Ref. Rain Bird	Código Alfanum.	Precio 2020
42231 *	1	LSP-1	M98999	I08	82,05



Decodificador bomba sistema decodificadores. Sensor o decodificador de pulso para sistema con decodificadores.

Código	Emb. Standard	Modelo Rain Bird	Ref. Rain Bird	Código Alfanum.	Precio 2020
42232 *	1	PD-210	M72000	I08	810,38
42233 *	1	SD 210	M62001	I08	505,60

* Bajo pedido.

PROGRAMADORES

IQ™v2.0 sistema de control centralizado



Programador de dos hilos con gestión del caudal integrada. Puede controlar hasta 50 estaciones, fácilmente ampliables hasta 200 mediante módulos de 75. Utiliza los decodificadores FD, SD-210 y dispositivo de protección LSP-1.

	Código	Emb. Standard	Modelo Rain Bird	Ref. Rain Bird	Código Alfanum.	Precio 2020
Acceso multiusuario - Versión IQ para Web con conexión IP (GPRS, wifi, Ethernet). Incluye IQ Mobile para Tableta o Smartphone. Sin gastos de conexión ni cuotas	68275	1	IQCLOUD	IQ2007	I08	Gratis en línea
Paquete de software con capacidad para 5 satélites, para un usuario. Incluye servicio de puesta en marcha in situ y 1 año de asistencia técnica remota (Servicio GSP). Sin gastos de conexión	53521*	1	IQDESK	IQ200601	I08	12.037,00
Paquete de software con capacidad para 5 satélites, acceso multiusuario. Versión IQ para Web con conexión IP (GPRS, wif, Ethernet). Incluye IQ Mobile para Tableta o Smartphone. Incluye servicio de puesta en marcha in situ y 1 año de asistencia técnica remota (Servicio GSP) Sin gastos de conexión ni cuotas	68276	1	IQENT	IQ200801	I08	14.946,00
Actualización IQ adicional con capacidad para 5 satélites	53522*	1	IQ5SATSWU	IQ2010	I08	1.428,00
Pack Ordenador. Este pack incluye: Ordenador de acuerdo a las especificaciones de Rain Bird con 3 años de garantía, con asistencia al siguiente día laborable. Multiplicador de puertos (si fuera necesario), Impresora, Adaptador de red o adaptador WIFI (opcional). Sistema de Alimentación Ininterrumpida. Programa de comunicación remota, Instalación del programa y periféricos	68277	1	PC PACK TURF	003270	I08	5.492,00
Programador ESP-LXME de 8 estaciones equipado con cartucho de comunicación IQ3G1Y, incluye 1 año de comunicación 3G.	68278	1	IQNCCG-3GLXME	IQF44082XX	I08	2.378,00
Programador de Decodificadores ESP-LXD (50 estaciones ampli-able a 200) equipado con cartucho de comunicación IQ3G1Y y tarjeta SIM con 1 año de comunicación 3G	67219	1	IQNCC-3GLXD	IQF43120XX	I08	4.113,00
Pack IQ TBOS: - Activación del código TBOS (con capacidad para 250 módulos de radio principales). Un día completo de asistencia técnica insitu para puesta en marcha. 1 módulo de radio principal IQ TBOS. 1 radio relé TBOS.	58793*	1	IQ-TBOS-FP	IQ201901	I08	9.272,00
Pack de Red TBOS. Incluye: - 1 módulo de radio principal IQ TBOS - 3 radio rele TBOS con transformador de 12 voltios - 1 día de reconocimiento de radio (1 día de asistencia insitu para la local-ización de los radio rele)	58794*	1	IQ-TBOS-NET	F4832002	I08	8.942,00
Módulo de radio principal IQ TBOS	58939*	1	ITBOS MRM EU	F48320	I08	700,00
Repetidor Radio TBOS-II con transformador 12V	58833*	6	ITBOS RR EU	F48301	I08	957,00
Cartucho de comunicación de red IQ - 3G con SIM 3G de comunicación incluida para 1 año	68280	1	IQNCCG-PRS1Y	IQ4613E	I08	2.135,00
IQ Network Communication Cartridge -Ethernet (Wired LAN Network)	68281	1	IQNCCEN	IQ4603	I08	854,00
Sensor de Caudal de 1 ½" (DN40, 40 x 49) en te de PVC con rosa hembra BSP	58803	1	IFS150PBSP	M80115	I08	1.194,00
Sensor de Caudal de 2" (DN50, 50 x 60) en te de PVC con rosa hembra BSP	58804	1	IFS200PBSP	M80116	I08	1.224,00
Sensor de Caudal de 4" (DN110, 102X114) en te de PVC con Bridas DIN	PDC	1	IFS400PFL	M80118	I08	1.244,00



ITBOS RR EU



* Bajo pedido.

RIEGO LOCALIZADO

Electroválvulas con filtro regulador



Electroválvula 3/4"H LfV 24VCA + filtro regulador presión RBY salida 2bar malla 75micra

Electroválvula 1" DV 24VCA + filtro regulador presión RBY salida 2bar malla 75micra

KIT Electroválvula 3/4" LfV 9V + filtro regulador 2bar 75micra

KIT Electroválvula 1" DV 9V + filtro regulador 2,8bar 75micra

Código	Emb. Standard	Modelo Rain Bird	Ref. Rain Bird	Código Alfanum.	Precio 2020
42054*	1	XCZ-075 PRF	X10306	I08	46,03
42055*	1	XCZ-100-PRF	X10308	I08	46,98
57804*	1	ICZ075T-BOS	X10325	I08	64,28
57805*	1	IXZ100T-	X10327	I08	68,57

* Bajo pedido.

Electroválvulas de caudal bajo



Electroválvula bajo caudal 3/4"H solenoide 24v

Electroválvula bajo caudal 3/4"H solenoide 9v

Código	Emb. Standard	Modelo Rain Bird	Ref. Rain Bird	Código Alfanum.	Precio 2020
35015	12	LFV075	X12100	I08	31,27
37399	12	LFV075-9V	X12105	I08	49,50

Reguladores de presión



Regulador presión 3/4"H 1 bar (0,45- 5 m³/h)

Regulador presión 3/4"H 1,4 bar (0,45- 5 m³/h)

Regulador presión 3/4"H 1,75 bar (0,45- 5 m³/h)

Regulador presión 3/4"H 2,1 bar (0,45- 5 m³/h)

Regulador presión 3/4"H 2,8 bar (0,45- 5 m³/h)

Código	Emb. Standard	Modelo Rain Bird	Ref. Rain Bird	Código Alfanum.	Precio 2020
37432	20	PSI-M15	A8860015	I08	13,97
37433	20	PSI-M20	A8860020	I08	13,97
37434	20	PSI-M25	A8860025	I08	13,97
37435	20	PSI-M30	A8860030	I08	13,97
37436	20	PSI-M40	A8860040	I08	13,97

Filtros reguladores de presión



Filtro con regulador presión 3/4"M

Presión salida 2 bar malla 75 micras

Filtro con regulador 1"M

Presión salida 2,8 bar malla 75 micras.

Cartucho filtrante malla 75 micras mod. RBY 200

Código	Emb. Standard	Modelo Rain Bird	Ref. Rain Bird	Código Alfanum.	Precio 2020
37438	5	PRF-075-RBY	X13000	I08	21,70
37440	5	PRF-100-RBY	X13013	I08	24,93
37442	6	RBY-200MX	X14020	I08	10,26

Filtro de malla



Filtro cesta de malla 1"M con regulador de presión integrado (75 micras 2,8bar).

Cartucho cesta malla 75 micrones

Código	Emb. Standard	Modelo Rain Bird	Ref. Rain Bird	Código Alfanum.	Precio 2020
60185*	6	IPRB100	X14145	I08	50,45
65336*	6	QKCHK- 200M	X14136	I08	31,48

* Bajo pedido.

RIEGO LOCALIZADO

Tubería emisora de goteo XF



Tubería emisora marrón con goteros planos autocompensantes, diámetro 16mm. Para riego superficial.

	Código	Emb. Standard	Modelo Rain Bird	Ref. Rain Bird	Código Alfanum.	Precio 2020
Tubería 16mm gotero plano integrado PC 2,3 a 33 cm. Rollo 100 m	44586	28	XFD2333100	X44202	I08	92,16
Tubería 16mm gotero plano integrado PC 2,3 a 40 cm. Rollo 100 m	44587	24	XFD2340100	X44212	I08	85,75
Tubería 16mm gotero plano integrado PC 2,3 a 50 cm. Rollo 100 m	44588	24	XFD2350100	X44222	I08	77,84

Tubería emisora para riego subterráneo XFSDI



Tubería emisora con goteros planos integrados, diámetro 16 mm, especial para riego subterráneo.

	Código	Emb. Standard	Modelo Rain Bird	Ref. Rain Bird	Código Alfanum.	Precio 2020
Tubería 16mm para enterrar, goteros a 33cm, Rollo 100 m.	56104	24	XFS2333100	X48201	I08	128,70
marrón	56106	24	XFSV2333100	X48261	I08	146,00
morada						

Tubería emisora para riego XFCV



Tubería emisora con goteros antidrenantes, diámetro 16 mm.

	Código	Emb. Standard	Modelo Rain Bird	Ref. Rain Bird	Código Alfanum.	Precio 2020
Tubería 16mm Gotero Antidrenante 0,33m Q 2,3l/h Rollo 100m	66377	24	X47201	XFCV2333100	I08	116,76
Tubería 16mm Gotero Antidrenante 0,50m Q 2,3l/h Rollo 100m	66378	24	X47211	XFCV2350100	I08	98,15

Tubería emisora goteo rain bird 1/4"

New



Tubería emisora con goteros integrados, diámetro 1/4", especial para riego en jardineras, macetas y pequeñas zonas.

	Código	Emb. Standard	Modelo Rain Bird	Ref. Rain Bird	Código Alfanum.	Precio 2020
Rollo 30 m. Micro-tubo 1/4". Caudal 3 l/h. Distancia entre goteros 15 cm	66672	125	LDQ0806100	X35201	I08	Consultar
Distancia entre goteros 30 cm	67213	125	LDQ0812100	X35203	I08	23,22

Sistema riego radicular RWS



Permite que el agua, aire y los nutrientes lleguen directamente a las raíces de los árboles y arbustos, evitando el problema de los suelos compactados.

	Código	Emb. Standard	Modelo Rain Bird	Ref. Rain Bird	Código Alfanum.	Precio 2020
RWS 91cm sistema riego radicular incluye rejilla, inundador y 45cm tubo	37452	6	RWS-BGX	A22430	I08	55,01
Mini RWS 45cm con inundador instalado, rejilla y codo	37454	12	RWS-M-BG	A22460	I08	37,36
RWS arbustos 25cm con inundador, tapa encajada y codo	37455	20	RWS-S-BG	A22485	I08	22,71
Funda suelo arenoso RWS bolsa de 6 uds	37453	8	RWS-SOCK	A22435	I08	49,62

Accesorios de goteo

	Código	Emb. Standard	Modelo Rain Bird	Ref. Rain Bird	Código Alfanum.	Precio 2020
Corta tubo XERI	73013	-	-	X82100	I08	112,00

BOMBAS MULTIFUNCIÓN

Bombas sumergibles SICCE. Serie SYNCRA

ALTO AHORRO ENERGÉTICO EXTREMADAMENTE SILENCIOSA SUMERGIDAS O EN SECO.

Incluye conectores de manguera.

Alimentación eléctrica 230 VCA 50 hz.



SYNCRA HF

SYNCRA ADV

	Código	Emb. Standard	Modelo	Código Alfanum.	Precio 2020
Bomba SYNCRA 1.0					
950L/H - H 150CM - 1,5 MT	54679	24	-	105	29,29
950L/H - H 150CM - 1,5 MT CABLE c/Toma Tierra	55189	24	-	105	42,39
Bomba SYNCRA 1.5					
1350L/H - H 180CM - 1,5 MT CABLE - SUSTITUYE A Bomba IDRA	54680	24	-	105	39,41
1350L/H - H 180CM c/Toma Tierra - SUSTITUYE A Bomba IDRA	55190	24	-	105	48,49
Bomba SYNCRA 2.0					
2150L/H - H 200CM - 2,2 MT CABLE	54681	15	-	105	45,47
2150L/H - H 200CM - 1,5 MT CABLE c/Toma Tierra	55191	15	-	105	71,72
Bomba SYNCRA 2.5					
2400L/H - H 240CM - 2,2 MT - SUSTITUYE A Bomba EXTREMA	54682	15	-	105	62,66
2400L/H - H 240CM - 1,5 MT CABLE c/Toma Tierra SUSTITUYE A Bomba EXTREMA	55192	15	-	105	81,85
Bomba SYNCRA 3.0					
2700L/H - H 300CM - 2,2 MT- SUSTITUYE A Bomba SUPREMA	54683	15	-	105	71,73
2700L/H - H 300CM - 1,5 MT CABLE c/Toma Tierra SUSTITUYE A Bomba SUPREMA	55193	15	-	105	99,03
Bomba SYNCRA 4.0					
3500L/H - H 370CM - 1,5 MT CABLE c/Toma Tierra	55195	8	-	105	134,39
Bomba SYNCRA 5.0					
5000L/H - H 380CM - 1,5 MT CABLE c/Toma Tierra	55196	8	-	105	150,55
Bomba SYNCRA ADV 7.0					
7000l/h - H 350cm - 55W - 10m CABLE c/Toma Tierra	71777	8	-	105	181,46
Bomba SYNCRA ADV 9.0					
9500l/h - H 450cm 90W - 10m CABLE c/Toma Tierra	71778	8	-	105	204,60
Bomba SYNCRA HF 12.0					
12500L/H - H 500CM - 3 MT CABLE c/Toma Tierra	54688	4	-	105	359,68
Bomba SYNCRA HF 16.0					
16000L/H H 450CM - 3 MT CABLE c/Toma Tierra	54689	4	-	105	404,15

Nota: Emplea imanes de Neodimio a partir de la Syncra 3.0

SYNCRA SDC wifi

Nueva serie de bombas SYNCRA, con control remoto por vía WiFi.

- % de potencia de la bomba.
- Varios programas prefijados.
- Posibilidad de seleccionar un programa personalizado.
- Alertas si la bomba funciona en seco, si el rotor está bloqueado, si no hay Wi-Fi.
- APP gratuita "SICCE ContrAll" descargable en Apple App Store y Goole Play Store.



	Código	Emb. Standard	Modelo	Código Alfanum.	Precio 2020
Bomba SYNCRA SDC Control WiFi					
6.0 2000-5500 l/h 1-3,5 m	70655	-	-	105	335,46
7.0 3000-7000 l/h 2-5 m	70657	-	-	105	430,51
9.0 4000-9000 l/h 2,6-7 m	70656	-	-	105	464,95

BOMBAS PARA FUENTES

Bombas sumergibles SICCE. Serie EASY LINE

Ajuste variable del caudal.
Adaptadores para conectar la tubería flexible desde 13 a 20 milímetros.
Alimentación eléctrica 230 VCA 50 hz.



21348
26572



11558
26573



11559
26574



11560
26575



11561
26576



11562
26577

Código	Emb. Standard	Modelo	Código Alfanum.	Precio 2020
Bomba sumerg. MI-MOUSE -Q 300 l/h				
21348	48	-	105	12,80
26572	48	-	105	15,50
Bomba sumerg. MICRA - 400 l/h				
11558	24	-	105	14,68
26573	24	-	105	20,46
Bomba sumerg. NOVA 800 l/h				
11559	24	-	105	24,63
26574	24	-	105	28,37
Bomba sumerg. IDRA - 1300 l/h				
11560	27	-	105	36,78
26575	27	-	105	40,02
Bomba sumerg. EXTREMA -2500 l/h				
11561	27	-	105	65,92
26576	27	-	105	64,38
Bomba sumerg. SUPREMA - 4000 l/h				
11562	27	-	105	84,56
26577	27	-	105	70,35

BOMBAS MULTIFUNCIÓN PARA RECIRCULACIÓN

Bombas sumergibles SICCE. Serie MULTI

El uso MOJADO y SECO permite a los modelos del MULTI (excepto la MOD más pequeña. 800) que se utilicen tanto totalmente sumergido como exteriores al agua.
Alimentación eléctrica 230 VCA 50 hz.



28533
28534



28535
28536



28537
28538



28539
28540



28541
28542

Código	Emb. Standard	Modelo	Código Alfanum.	Precio 2020
Bomba sumerg. MULTI 800				
28533	36	-	105	20,70
28534	36	-	105	27,19
Bomba sumerg. MULTI 1300				
28535	36	-	105	32,55
28536	36	-	105	35,54
Bomba sumerg. MULTI 2500				
28537	8	-	105	67,98
28538	8	-	105	69,83
Bomba sumerg. MULTI 4000				
28539	8	-	105	79,41
28540	8	-	105	87,86
Bomba sumerg. MULTI 5800				
28541	8	-	105	136,99
28542	8	-	105	152,44
61440	6	-	105	13,67

Nota: Opcionalmente se puede pedir accesorio para la mezcla de aire, disponible para 2500, 4000, 5800 modelos, aumentando considerablemente la concentración de oxígeno (O2).

KITS DE BOMBAS PARA ESTANQUES Y FUENTES DECORATIVAS

Aqua 3



AQUA3 es una serie de bombas multifuncionales que satisface los 3 usos principales de las bombas de estanque: Oxigenación (capacidad de succión de aire a partir de mod.1500), filtración y la creación de cascadas o fuentes. AQUA3 es una nueva generación de bombas de estanque, compuesta de una bomba dentro de un cáscara que permite el funcionamiento en continuo sin tener que recurrir a frecuentes limpiezas. 230 VCA 50 hz.

	Código	Emb. Standard	Modelo	Código Alfanum.	Precio 2020
AQUA 3 con cable 10 m con toma tierra					
800l/h - H150cm	28529	6	-	105	57,60
1500l/h - H200cm	28530	6	-	105	73,77
2500l/h - H290cm	28531	4	-	105	109,16
4000l/h - H300cm	28532	4	-	105	128,34

Ecopond



Las bombas ECOPOND son muy útiles cuando se requiere una filtración extra y juegos acuáticos. ECOPOND 1 Incluye Kit con 4 toberas: Campana, Lirio, Margarita y margarita doble.

ECOPOND 2 Y 3 Incluyen Kit con Campana grande y Super Margarita. Y como opcionales están el Lirio "waterlily" y Chorro de espuma "Foam Jet".

	Código	Emb. Standard	Modelo	Código Alfanum.	Precio 2020
Fuente ECOPOND con cable 10 m con toma tierra					
ECOPOND 1 700l/h H 120cm	17056	4	-	105	69,95
ECOPOND 2 1350l/h H 180cm	17057	4	-	105	79,95
ECOPOND 3 2400l/h H 240cm	17058	4	-	105	109,95

Accesorios para bombas Sicce - juegos acuáticos



	Código	Emb. Standard	Modelo	Código Alfanum.	Precio 2020
Kit tubo + 4 boquillas para ECOPOND 1, MICRA Y NOVA.	11568	30	-	105	12,86
Boquilla CAMPANA GRANDE fuente para ECOPOND 2	11564	6	-	105	7,57
Boquilla LIRIO GRANDE fuente para ECOPOND 2 Y 3.	11565	6	-	105	7,84
Boquilla GÉISER-CHORRO DE ESPUMA GRANDE fuente para ECOPOND 2 Y 3.	11566	6	-	105	8,40
Boquilla MARGARITA GRANDE fuente para ECOPOND 2 Y 3.	11567	12	-	105	5,82



LLH001E. FOCO HALLEY LED 3,7W, Sumergido o exterior, 12V-500mA transformador 230-240V 50Hz EU 2P 6m **67336** 1 - 105 **69,73**

FOCO LED NATHUR-LED sumergible o superficie, estanques y jardines, 3,5W, 12V-500mA transformador 230-240V 50Hz EU 2P 6m **68250** 8 - 105 **54,95**

FOCO LED NATHUR-LED TRIO, sumergible o superficie, estanques y jardines, 3,5W x 3, 12V-500mA transformador 230-240V 50Hz EU 2P 6m **70659** 4 - 105 **129,95**



FOCO LED FLOWER básico, sumergible o superficie, estanques y jardines, 3,7W, 12V-500mA transformador 230-240V 50Hz EU 2P 6m **68251** 8 - 105 **39,95**

KIT 3 X FOCO LED FLOWER TRIO, sumergible o superficie, estanques y jardines, 3,7W, 12V-500mA transformador y adaptador 3 vías bajo voltaje 230-240V 50Hz EU 2P 6m **68252** 4 - 105 **99,95**



KIT FOCO LED FLOWER PLUS, sumergible o superficie, incluye bomba SYNCRA SILENT NANO y kit tobera, estanques y jardines, 3,7W 12V- transformador EU 2P 6m **68253** 8 - 105 **54,95**

ESTANQUES

Bombas de achique e impulsión de agua sucia hacia filtro

Las bombas en la gama Master DW se han diseñado para estanques grandes o para el agua particularmente sucia, para crear las cascadas o para utilizarlas conjuntamente con los filtros externos. La capacidad de paso de sólidos es de 8 mm para las Master Dw y 2 mm para las SYNCRA DW. Estas bombas tienen un avanzado sistema de control electrónico que permite una salida perfecta y un alto rendimiento. 230 VCA 50 Hz.



28196
28197

Bomba SYNCRA DW cable 10m C/Toma Tierra

3.0 - 2700l/h H 300cm

4.0 - 3500l/h H 370cm

Bomba MASTER DW cable 10m C/Toma Tierra

4.000 l/h

5.500 l/h - 400cm

8.000 l/h - 600cm

Bomba EKO POWER 230VAC 50Hz 10m CABLE 3P

10.000l/h

12.000l/h

14.000l/h

Código	Emb. Standard	Modelo	Código Alfanum.	Precio 2020
28543	8	-	105	79,84
60707	8	-	105	112,14
59873	-	-	105	89,95
28196	4	-	105	140,08
28197	4	-	105	199,95
64531	3	-	105	249,95
64532	3	-	105	279,95
64533	3	-	105	299,95

Filtros biológicos de presión

La gama GREEN RESET, representa la facilidad para la limpieza de estanques de jardín. Este nuevo Bio-Filtro UVC a presión está disponible en modelos - 25L, 40L, 60L y 100L -. Primero el agua es forzada a través de las esponjas para realizar filtración mecánica, después a través de las biobolas se realiza la filtración biológica (no en mod.60 y 100), conjuntamente con una lámpara UVC conseguimos garantizar un agua cristalina. La particularidad del GREEN RESET es la gran facilidad de las operaciones del mantenimiento que se pueden realizar en 3 pasos:

- 1 - Levanten la maneta en la tapa de la cubierta;
- 2 - Den vuelta a la maneta lateral hasta la posición de la "limpieza" y, después, a la maneta del selector del flujo.
- 3 - Empujen la maneta grande hacia abajo así se exprimirán las esponjas internas (MECANISMO PATENTADO).
- 4- Puede ser colocado en superficie o enterrado .
- 5- Para obtener los mayores rendimientos del filtro, recomendamos el uso con las bombas de la serie DW y EKO POWER.
- 6- Tomas D.25/30mm
- 7- Bombas recomendadas (NO INCLUIDAS):

49781 GREEN RESET 25L : 60707 SYNCRA DW 4.0 / 59873 BOMBA MASTER DW 4000

49782 GREEN RESET 40L : 28196 MASTER DW 5500

60708 GREEN RESET 60L : 28197 MASTER DW 8000

60709 GREEN RESET 100L: EKO POWER 12000z.



49781 / 49782

Filtro semi-automático GREEN RESET

25L con lámpara UV 10 W .

Estanque 8.000 litros máx.

40L con lámpara UV 20 W.

Estanque 16.000 litros máx.

60L con lámpara UVC 2x20 W.

Estanque 20.000 litros máx.

100L con lámpara UVC 2x25 W.

Estanque 30.000 litros máx.

Kit Filtro GREEN RESET 100L, lámpara UVC 2x25W, bomba EKO POWER 12.0. Estanque 30.000 litros máx.

Lámpara UVC 10W para Green Reset 25 L

Lámpara UVC 20W para Green Reset 40 L

Lámpara UVC 20W para Green Reset 60 L

Lámpara UVC 25W para Green Reset 100 L

Código	Emb. Standard	Modelo	Código Alfanum.	Precio 2020
49781	-	-	105	279,95
49782	-	-	105	319,95
60708*	-	-	105	429,95
60709*	-	-	105	529,95
64534*	-	-	105	669,95
SKT0110	-	-	105	21,42
SKT0111	-	-	105	25,01
SKT0145	-	-	105	29,25
SKT0135	-	-	105	26,41

* Bajo pedido.



TRATAMIENTO DE AGUA

- 592 • Descalcificación
- 595 • Ósmosis inversa
- 599 • Filtración
- 601 • Accesorios

idraSOFT



DESCALCIFICACIÓN

IdraSoft Stella 500

- Construcción compacta. Mueble cabinet en polietileno soplado. Botella construida en poliéster reforzado con fibra de vidrio. Liner interior en polietileno alimentario.
- **Control volumétrico:** Programador de funcionamiento microprocesado, control por consumo de agua, registro de valores históricos de operación. Simplicidad de manipulación y ajuste. Motor de giro rápido. Memoria no volátil.
- Válvula automática construida en Noryl, montada en la parte superior del cuerpo. Cuerpo hidráulico de nuevo diseño. Incorpora dispositivo mezclador para el ajuste de la dureza residual.
- By-pass de conexión en Noryl.
- Completos con carga de resina uso alimentario de alta capacidad para un óptimo rendimiento.
- Depósito de salmuera tipo seco, que minimiza el riesgo de averías y operaciones de mantenimiento.
- Incluye válvula de seguridad para evitar desbordamientos accidentales.
- Conexión 1" macho.
- Presión máxima de trabajo 8 bar.
- Temperatura de trabajo de 0 a 25 °C.
- Alimentación eléctrica 220-12 VAC, transformador incluido.

Descripción	Código	Código Alfan.	Precio 2020
Idrasoft STELLA 500	71776	I06	601,00

Resina Lts	Q. Máx. m ³ /h	Capac. Int. °Hf x m ³	Cap. Sal Kg	Ciclo entre regeneraciones (m ³)		
				30°Hf	50°Hf	70°Hf
25	2,4	150	3,5	5,0	3,0	2,14

Para otros volúmenes de resina y accesorios, consultar.

IdraSoft 255



- Descalcificadores automáticos de construcción compacta. Mueble cabinet en polietileno soplado.
- Botella construida en poliéster reforzado con fibra de vidrio. Liner interior en P.E. alimentario.
- Programador Serie LOGIX.
- Control: **Volumétrico.** Programador LOGIX 760 de funcionamiento microprocesado. Control por consumo de agua. Registro valores históricos de operación.
- Completos con carga de resina uso alimentario, de alta capacidad para un óptimo rendimiento.
- Racord de conexión en NORYL, 1".
- Alimentación eléctrica 220V-12V (incluye transformador).

Descripción	Código	Código Alfan.	Precio 2020
Idrasoft-255/20/V	45318	I06	673,00
Idrasoft-255/30/V	45319	I06	709,00

Resina Lts	Q. Máx. m ³ /h	Capac. Int. °Hf x m ³	Cap. Sal Kgs	Ciclo entre regeneraciones (m ³)		
				30°Hf	50°Hf	70°Hf
20	1,6	120	3,2	4,0	2,4	1,7
30	2,4	160	4,1	5,3	3,2	2,3

Para otros volúmenes de resina y accesorios, consultar.

Opción Bi-Bloc

Los consumos de sal y capacidad indicados corresponden al nivel standard.

idraSOFT



DESCALCIFICACIÓN

IdraSoft 5600

- Descalcificadores automáticos de construcción compacta. Mueble cabinet en polietileno soplado.
- Botella construida en poliéster reforzado con fibra de vidrio. Liner interior en P.E. alimentario.
- Dos posibilidades de control:
 - **Volumétrico mecánico.** Programador Econominder de funcionamiento mecánico. Ciclos de 8 y 40 m³. Regeneración retardada a las 02:00 h. Opcionalmente puede suministrarse con inicio regeneración instantánea.
 - **Volumétrico electrónico.** Programador SXT de funcionamiento microprocesado. Múltiples posibilidades de programación y ajuste. Regeneración retardada o instantánea, por volumen, por tiempo, por volumen-tiempo, etc. Ciclo hasta 9999 m³.
- Display LCD.
- Válvula automática 5600, construida en NORYL, montada en la parte superior del cuerpo. Mezclador de dureza residual integrado.
- Completos con carga de resina uso alimentario, de alta capacidad para un óptimo rendimiento.
- Racord de conexión en NORYL. 1".
- Presión máxima de trabajo 8 bar.
- Temperatura de trabajo 0° a 35°C.
- Alimentación eléctrica 220V.

Descripción	Código	Código Alfan.	Precio 2020
Idrasoft-5600/20/SXT	45330	I06	657,00
Idrasoft-5600/30/SXT	45331	I06	662,00

Para otros volúmenes de resina y accesorios, consultar.

Opción Bi-Bloc

Resina Lts	Q. Máx. m ³ /h	Capac. Int. °Hf x m ³	Cap. Sal Kg	Ciclo entre regeneraciones (m ³)		
				30°Hf	50°Hf	70°Hf
20	1,6	120	4	4	2,4	1,7
30	2,4	180	6	6	3,6	2,6

Los consumos de sal y capacidad indicados corresponden al nivel standard.

IdraSoft 255 BI-BLOC



- Descalcificadores automáticos para la eliminación de la dureza del agua mediante intercambio iónico.
- Construcción bi-bloc. Depósito salmuera en polietileno.
- Botella construida en poliéster reforzado con fibra de vidrio. Liner interior en P.E. alimentario.
- Programador Serie LOGIX.
- Simplicidad de manipulación y uso. Facilidad de ajuste. Display LCD.
- Sistema de arrastre del árbol de levas de ataque directo para mayor fiabilidad mecánica.
- Sistema de posicionamiento opto-electrónico.
- Electrónica de última generación. Memoria no volátil.
- Batería incorporada. Capacidad reserva 8 horas (reloj y calendario).
- 3 ajustes posibles del nivel dosis de regenerante. High = 200 gr/l, Standard = 120 gr/l y Low = 40gr/l.
- Control: Volumétrico. Programador LOGIX 760 de funcionamiento microprocesado. Control por consumo de agua. Registro valores históricos de operación.
- Válvula automática 255/700, construida en NORYL, montada en la parte superior del cuerpo. Árbol de levas rediseñado, mayor robustez. Incorpora dispositivo mezclador para el ajuste de la dureza residual.
- Completos con carga de resina uso alimentario, de alta capacidad para un óptimo rendimiento.
- Racord de conexión en NORYL. Conexión 1" macho.
- Presión máxima de trabajo 8 bar.
- Temperatura de trabajo 0° a 35°C.
- Alimentación eléctrica 220V-12V (transformador incluido).

Descripción	Código	Código Alfan.	Precio 2020
Idrasoft 255/060/V Bi-Bloc	45342	I06	945,00
Idrasoft 255/080/V Bi-Bloc	45343	I06	986,00

Para otros volúmenes de resina y accesorios, consultar.

Resina Lts	Q. Máx. m ³ /h	Cap. Int. °Hf x m ³	Cap. Sal Kg	Ciclo entre regeneraciones (m ³)					
				20°Hf	30°Hf	40°Hf	50°Hf	60°Hf	70°Hf
50	2,8	265	8,0	13,3	8,8	6,6	5,3	4,4	3,8
80	2,8	424	12,8	21,2	14,1	10,6	8,5	7,1	6,1

Los consumos de sal y capacidad indicados corresponden al nivel standard.

idraSOFT



Para otros modelos de mayor capacidad y gama industrial, consultar

DESCALCIFICACIÓN

IdraSoft 278CV BI-BLOC

- Descalcificadores automáticos para la eliminación de la dureza del agua mediante intercambio iónico.
- Construcción bi-bloc. Depósito salmuera en polietileno rotomoldeado.
- Botella construida en poliéster reforzado con fibra de vidrio. Liner interior en P.E. alimentario.
- Válvula automática Performa 278CV, construida en NORYL, montada en la parte superior del cuerpo. Árbol de levas rediseñado, mayor robustez. Incorpora dispositivo mezclador para el ajuste de la dureza residual.
- Programador Serie LOGIX.
- Control: Volumétrico. Programador LOGIX 762 de funcionamiento microprocesado. Control por consumo de agua. Registro valores históricos de operación.
- Completos con carga de resina uso alimentario, de alta capacidad para un óptimo rendimiento.
- Racord de conexión en latón 1".
- Presión máxima de trabajo 7 bar.
- Temperatura de trabajo 0° a 35°C.
- Alimentación eléctrica 220V-12V (transformador incluido).

Descripción	Código	Código Alfán.	Precio 2020
Idrasoft-278/100V	45372	I06	1.422,00
Idrasoft-278/140V	45374	I06	1.577,00
Idrasoft-278/200V	45376	I06	2.084,00

Resina Lts	Q. Máx. m³/h	Capac. Int. °Hf x m³	C. Sal Kg	Ciclo entre regeneraciones (m³)			Vol. Dep. Lts
				30°Hf	50°Hf	70°Hf	
100	4	600	20	20	12	8,6	300
140	5,6	840	28	28	16,8	12	
200	5,6	1200	40	40	24	17,1	500

Los consumos de sal y capacidad indicados corresponden al nivel standard.



Control Volumétrico.

- Programador LOGIX 762 de funcionamiento microprocesado. Control por consumo de agua. Registro valores históricos de operación.
- Múltiples posibilidades de programación y ajuste. Regeneración retardada o instantánea, por volumen, por tiempo o volumen-tiempo, reserva fija o variable, regeneración económica, etc.

Para otros modelos de mayor capacidad y gama industrial, consultar

IdraSoft Magnum BI-BLOC

- Descalcificadores automáticos para la eliminación de la dureza del agua mediante intercambio iónico.
- Construcción bi-bloc. Depósito salmuera en polietileno rotomoldeado con falso fondo.
- Botella construida en poliéster reforzado con fibra de vidrio. Liner interior en P.E. alimentario.
- Válvula automática MAGNUM, construida en NORYL, montada en la parte superior del cuerpo.
- Programador Serie LOGIX 762.
 - Simplicidad de manipulación y uso. Facilidad de ajuste.
 - Diseño del sistema de arrastre del árbol de levas de ataque directo para mayor fiabilidad mecánica.
 - Motor de giro rápido.
 - Sistema de posicionamiento opto-electrónico.
 - Electrónica de última generación. Memoria no volátil.
 - Batería incorporada. Capacidad reserva 8 horas (reloj y calendario).
- Completos con carga de resina uso alimentario, de alta capacidad para un óptimo rendimiento.
- Conexión 2" macho.
- Presión máxima de trabajo 8 bar.
- Temperatura de trabajo 0° a 35°C.
- Alimentación eléctrica 220V-12V (transformador incluido).
- Incluyen de serie válvula de cierre de agua tratada durante la regeneración.

Descripción	Código	Código Alfán.	Precio 2020
Idrasoft-MAGNUM/175V/2"	57961	I06	3.247,00
Idrasoft-MAGNUM/225V/2"	57962	I06	3.486,00
Idrasoft-MAGNUM/300V/2"	57963	I06	4.108,00
Idrasoft-MAGNUM/450V/2"	57964	I06	5.073,00

Resina Lts	Q. Máx. m³/h	Capac. Int. °Hf x m³	C. Sal Kg	Ciclo entre regeneraciones (m³)						Vol. Dep. Lts
				20°Hf	30°Hf	40°Hf	50°Hf	60°Hf	70°Hf	
175	7	1050	35	53	35	26	21	18	15	500
225	9	1350	45	68	45	34	27	23	19	
300	12	1800	60	90	60	45	36	30	26	1.000
450	16	2700	90	135	90	68	54	45	39	

Los consumos de sal y capacidad indicados corresponden al nivel standard.

idraSOFT



ÓSMOSIS INVERSA

IdraPure OFFICE INOX

- Sistema de O.I. con cartuchos encapsulados In-Line para una mayor comodidad e higiene en el mantenimiento.
- 3 grifos dispensadores. 1 tipo pulsador de agua fría de caudal ajustable y dos de caño largo para agua fría y ambiente.
- Termostato agua fría ajustable.
- Depósito presurizado de membrana, para acumulación del agua tratada. Capacidad 16 lts a 3,5 kg/cm².
- Acumulador de agua fría en acero AISI-304. Capacidad 3,8 litros.
- Salinidad máxima 2.500 mg/l.
- Límites presión de trabajo: 1 a 6 bar.
- Temperatura de trabajo 5°C a 35°C.
- Tensión eléctrica - 220V/50Hz.
- El rendimiento de los equipos es variable en función de distintos parámetros como la presión, temperatura, salinidad del agua y estado de los distintos elementos.
- Condiciones de prueba: 4,5 kg/cm². 500 mg/l y 25°C.

Descripción	Código	Código Alfan.	Precio 2020
Fuente IDRAPURE OFFICE INOX	58061	I06	855,00

Modelo	Producción	Membrana	Bomba	Rechazo
Fuente IDRAPURE OFFICE INOX	200 l/d	75 gpd	Sí	>95%



IdraPure COMPACT

- Para la producción de agua con un bajo contenido en sales, libre de virus y contaminantes químicos. Ideal para espacios reducidos.
- Funcionamiento completamente automático. Requiere de operaciones de mantenimiento periódicas de cambio de cartuchos e higienización del sistema. De fácil instalación y mantenimiento.
- Se suministran ensamblados y preparados para su uso. Incluyendo tubo y accesorios de instalación y grifo dispensador cromado.
- Depósito presurizado de membrana. Capacidad 3,5 lts a 3,5 kg/cm².
- La bomba booster en el modelo COMPACT P, proporciona la presión adecuada y permite aumentar más de un 50% la eficacia del equipo.
- Salinidad máxima 2.500 mg/l.
- Límites presión de trabajo:
 - Sin bomba 2,5 - 5,5 bar.
 - Con bomba 1,0 - 3,5 bar.
- Temperatura de trabajo 5°C a 35°C.
- El rendimiento de los equipos es variable en función de distintos parámetros como la presión, temperatura, salinidad del agua y estado de los distintos elementos.
- Condiciones de prueba: 4,5 kg/cm². 500 mg/l y 25°C.

IDRAPURE COMPACT
Ósmosis inversa sin bomba
Equipo 5 etapas: Filtración + decoloración UDF + decoloración GAC + membrana O.I. + GAC in-line
Sin electricidad

Descripción	Código	Código Alfan.	Precio 2020
Ósmosis IDRAPURE COMPACT	45394	I06	222,00
Ósmosis IDRAPURE COMPACT P	45395	I06	311,00

IDRAPURE COMPACT P
Ósmosis inversa con bomba y flushing manual
Equipo 5 etapas: Filtración + decoloración UDF + decoloración GAC + bomba booster + membrana O.I. + GAC in-line
Tensión eléctrica 220-24V DC

Modelo	Producción	Membrana	Bomba	Rechazo
IDRAPURE COMPACT	<150 l/d	50 gpd	No	>85%
IDRAPURE COMPACT P	<250 l/d	75 gpd	Sí	>90%

idraPURE



IDRAPURE 5
Ósmosis inversa sin bomba y flushing manual
Equipo 5 etapas: Filtración + decoloración UDF + decoloración CTO + membrana O.I. + GAC in-line
Sin electricidad

IDRAPURE 5P
Ósmosis inversa con bomba y flushing manual
Equipo 5 etapas: Filtración + decoloración UDF + decoloración CTO + bomba booster + membrana O.I. + GAC in-line
Tensión eléctrica 220-24V DC

Para modelo con lampara UV, consultar



ÓSMOSIS INVERSA

IdraPure 5

- Para la producción de agua con un bajo contenido en sales, libre de virus y contaminantes químicos. Ideal para espacios reducidos.
- De fácil instalación y mantenimiento.
- Funcionamiento completamente automático. Requiere de operaciones de mantenimiento periódicas de cambio de cartuchos, limpieza de membrana e higienización del sistema. De fácil instalación y mantenimiento.
- Se suministran ensamblados y preparados para su uso. Incluyendo tubo y accesorios de instalación y grifo dispensador cromado.
- Depósito presurizado de membrana. Capacidad 8 lts a 3,5 kg/cm².
- La bomba booster en el modelos 5P, permite aumentar más de un 50% la eficacia del equipo.
- Salinidad máxima 2.500 mg/l.
- Límites presión de trabajo:
 - Sin bomba 2,5 - 5,5 bar.
 - Con bomba 1,0 - 3,5 bar.
- Temperatura de trabajo 5°C a 35°C.
- El rendimiento de los equipos es variable en función de distintos parámetros como la presión, temperatura, salinidad del agua y estado de los distintos elementos.
- Condiciones de prueba: 4,5 kg/cm². 500 mg/l y 25°C.

Descripción	Código	Código Alfán.	Precio 2020
Ósmosis IDRAPURE 5	45391	I06	144,00
Ósmosis IDRAPURE 5P	45392	I06	207,00

Modelo	Producción	Membrana	Bomba	Rechazo
Ósmosis IDRAPURE 5	<150 l/d	50 gpd	No	>85%
Ósmosis IDRAPURE 5P	<250 l/d	75 gpd	Sí	>90%

Cartuchos In-Line 2"

Descripción	Código	Conexión	Código Alfán.	Precio 2020
Cartucho Prefiltración 5µm In-Line 2"x10"	58063	Rosca ¼"F	I06	4,13
Cartucho Carbón Activo GAC In-Line 2"x10"	45399	Rosca ¼"F	I06	5,21
Cartucho Carbón Activo GAC In-Line 2"x10" Antibacterias	45402	QF ¼"F	I06	5,33
Cartucho Carbón Activo CTO In-Line 2"x10" Antibacterias	58064	QF ¼"F	I06	6,68



Cartuchos In-Line 2½"

Descripción	Código	Conexión	Código Alfán.	Precio 2020
Cartucho Prefiltración 5µm In-Line 2½"x12"	45401	QF ¼" F	I06	6,65
Cartucho Carbón Activo GAC In-line 2½"x12"	45400	QF ¼" F	I06	6,63
Cartucho Prefiltración 5µm In-Line 2½"x12"	56743	Rosca ¼" F	I06	6,28
Cartucho Carbón Activo GAC In-line 2½"x12"	56742	Rosca ¼" F	I06	6,78

idraPURE

ÓSMOSIS INVERSA



Pack cartuchos de recambio IDRAPURE 5

Descripción	Código	Emb.	Código Alfán.	Precio 2020
Pack cartuchos de recambio IDRAPURE 5*	45393	1	I06	9,77
Cartucho Prefiltración PP 5µm 9¾"	45396	1	I06	3,59
Cartucho Carbón Activo Granular GAC 9¾"	45397	1	I06	4,67
Cartucho Carbón Activo CTO 9¾"	45398	1	I06	4,97

* Este pack incluye los siguientes códigos de producto: 45396, 45397 y 45398.



45396



45397



45398



Cartuchos Easy-Twist - Fuente Office

Descripción	Código	Conexión	Código Alfán.	Precio 2020
Cartucho Prefiltración OFFICE ET-5µm PP	58066	QF ¼" F	I06	9,91
Cartucho Pre-Carbón OFFICE ET-GAC	58067	Rosca ¼" F	I06	9,91
Cartucho Post-Carbón OFFICE ET-GAC-POST	58068	Rosca ¼" F	I06	9,89



Membranas O.I. domésticas

Descripción	Código	Código Alfán.	Precio 2020
Membrana poliamida Idrapure 50 gpd	45403	I06	34,15
Membrana poliamida Idrapure 75 gpd	45404	I06	43,14

Cartuchos Easy-Twist - Fuente Office

Descripción	Código	Código Alfán.	Precio 2020
Grifo Dispensador Aquablock	58111	I06	8,20
Grifo Dispensador Luxe	58112	I06	21,53
Conjunto Monomando 3 vías SH	58113	I06	154,00
Conjunto Monomando 3 vías RS	58114	I06	151,00



58111



58112



58113



58114

Medidas (mm)						
Código	A	B	C	D	E	F
58111	220	60	135	45	180	12
58112	255	70	125	45	195	12
58113	220	65	245	55	180	-
58114	330	10	250	55	270	-

ÓSMOSIS INVERSA

Tabla recambios recomendados por modelo ósmosis inversa

Código	Modelo	IDRAPURE 5	IDRAPURE 5P	COMPACT	COMPACT P	OFFICE	OFFICE INOX	Vida útil (meses)
45396	Cartucho Prefiltración PP 5µm 9¾"	1	1					6
45397	Cartucho Carbón Activo Granular GAC 9¾"	1	1					6
45398	Cartucho Carbón Activo CTO 9¾"	1	1					6
45399	Cartucho Carbón Activo GAC In-Line 2"x10"	1	1				2	6
45401	Cartucho Prefiltración 5µm In-Line 2½"x12"			1	1			6
45400	Cartucho Carbón Activo GAC In-line 2½"x12"			1	1			6
45402	Cartucho Carbón Activo GAC In-Line 2"x10" Antibacterias			2	2			6
56743	Cartucho Prefiltración 5µm In-Line 2½"x12"						1	6
56742	Cartucho Carbón Activo GAC In-line 2½"x12"						1	6
58066	Cartucho Prefiltración OFFICE ET-5µm PP					1		6
58067	Cartucho Pre-Carbón OFFICE ET-GAC					1		6
58068	Cartucho Post-Carbón OFFICE ET-GAC-POST					1		6
45403	Membrana poliamida Idrapure 50gpd	1		1				12-24
45404	Membrana poliamida Idrapure 75gpd		1		1	1	1	12-24



Para Kit aumento de presión, consultar

IdraPure MERLIN

- Equipo de ósmosis inversa de producción directa, sin acumulación, para aplicaciones comerciales o colectivas, para la producción de agua con un bajo contenido en sales, libre de virus y contaminantes químicos. Salinidad máxima 2.000 mg/l.
- Grifo dispensador cromado de caño alto y sistema air-gap.
- El equipo no está diseñado para su funcionamiento en continuo. La vida útil de sus elementos está condicionada por las horas de uso y calidad del agua.
- Límites presión de trabajo: 2,5 - 5,5 bar.
- Temperatura de trabajo 5°C a 35°C.
- El rendimiento del equipo es variable en función de distintos parámetros como la presión, temperatura, salinidad del agua y estado de los distintos elementos.
- Condiciones de prueba: 3,5 kg/cm². 750 mg/l y 25°C. Conversión 33%.

Descripción	Código	Código Alf. Prec. 2020	Precio 2020
Ósmosis Idrapure MERLIN	58116	I06	667,00
Membrana Idrapure MERLIN (se precisan 2 uds)	45406	I06	160,00
Prefiltro Sedimentos Idrapure MERLIN	45407	I06	18,99
Prefiltro Carbón Idrapure MERLIN	45408	I06	32,03
Postfiltro Idrapure MERLIN	45409	I06	18,29

Modelo	Q/Prod. (l/min)	Recuperación		Rechazo Sales	
	máx.	mín.	máx.	mín.	máx.
Ósmosis Idrapure MERLIN	0,95	23%	33%	90%	99%

idraCLEAN



FILTRACIÓN

IdraClean FD3

- Carcasa porta cartucho 3 piezas para cartuchos de 5", 9¾" o 20", para aplicaciones domésticas.
- Conexiones roscadas reforzadas con insertos de latón. Válvula de purga manual.
- Presión máxima de trabajo 8 bar. Presión de rotura 35 bar.
- Temperatura de trabajo 0°C a 50°C.
- Posibilidad de sujeción mural mediante soporte plástico suministrado como accesorio cód. 45417.

Descripción	Código	Conexión	Vaso	Q. Máx.	Código Alfan.	Precio 2020
Filtro Idraclean FD3/5-1/2"	58164	½" F	5"	6,0 m³/h	106	22,88
Filtro Idraclean FD3/5-1"	58166	1" F	5"	6,0 m³/h	106	21,14
Filtro Idraclean FD3/10-1/4"	58167	¼" F	9 ¾"	2,0 m³/h	106	18,00
Filtro Idraclean FD3/10-1/2"	58168	½" F	9 ¾"	6,0 m³/h	106	21,00
Filtro Idraclean FD3/10-1" *	45414	1" F	9 ¾"	6,0 m³/h	106	18,86
Filtro Idraclean FD3/20-3/4"	58170	¾" F	20"	6,0 m³/h	106	59,89
Filtro Idraclean FD3/20-1"	45416	1" F	20"	6,0 m³/h	106	60,02
Suporte escuadra pared FD	45417	-	-	-	106	4,77
Llave filtro FD	45419	-	-	-	106	3,60

* El cód. 45414 se suministra con cartucho bobinado desechable FA 20/10 de 20 micras. El resto sin cartucho.



IdraClean CARTUCHOS FA

- Filtración en profundidad. Construidos con hilo de polipropileno bobinado para una eficiente y exacta filtración. Certificado FDA.
- Amplia compatibilidad química.
- Desechables.
- Temperatura de trabajo 0°C a 90°C.
- Eficacia filtración > 85%.



Descripción	Código	Filtración	Vaso	Q. Máx.	Código Alfan.	Precio 2020
Cartucho Idraclean FA-05/5	58184	5 µm	5"	0,2 m³/h	106	3,30
Cartucho Idraclean FA-20/5	58185	20 µm	5"	0,3 m³/h	106	3,32
Cartucho Idraclean FA-05/10	45429	5 µm	9 ¾"	0,6 m³/h	106	4,76
Cartucho Idraclean FA-20/10	45431	20 µm	9 ¾"	1,7 m³/h	106	4,82
Cartucho Idraclean FA-50/10	58188	50 µm	9 ¾"	1,9 m³/h	106	4,72
Cartucho Idraclean FA-100/10	58189	100 µm	9 ¾"	2,0 m³/h	106	4,72
Cartucho Idraclean FA-05/20	58191	5 µm	20"	1,2 m³/h	106	9,20
Cartucho Idraclean FA-20/20	58193	20 µm	20"	3,4 m³/h	106	8,44
Cartucho Idraclean FA-50/20	58194	50 µm	20"	3,8 m³/h	106	8,44
Cartucho Idraclean FA-100/20	58195	100 µm	20"	4,0 m³/h	106	8,44

idraCLEAN



FILTRACIÓN

IdraClean CARTUCHOS RLA

- Filtración en superficie. Construidos en PP con malla lavable en poliamida para una eficiente filtración.
- Lavables y reutilizables.
- Temperatura de trabajo 0°C a 60°C.
- Cartuchos OT, aptos para carcasas OT Ø 1½" y 2".

Descripción	Código	Filtración	Vaso	Q. Máx.	Código Alfan.	Precio 2020
Cartucho Idraclean RLA-5	58205	80 µm	5"	1,5 m³/h	106	8,11
Cartucho Idraclean RLA	45432	80 µm	9 ¾"	3,5 m³/h	106	8,38
Cartucho Idraclean RLA-20	58207	80 µm	20"	6,0 m³/h	106	25,25

PVP para 1 Kg.

Tanto la SALGR como la SALII se suministran en sacos de 25 Kg.

Sal

Sal granada

- Sal gruesa húmeda.
- Producto más natural y ecológico exento de cualquier tipo de tratamiento físico.
- Fácil disolución.

Sal seca tipo T-3

- Es la mejor calidad, su granulometría especial favorece y facilita la disolución.
- Fácil dosificación parcial y transporte.
- Ausencia de insolubles.



Descripción	Código	Código Alfan.	Precio 2020
Sal regenerante descalcificación. Sacos 25 Kg. Precio por Kg.	24367	106	0,78
Sal granada gruesa húmeda 25 Kg (AZUL). Sacos 25 Kg. Precio por Kg.	SALGR	106	0,32

Para otros modelos y conexiones, consultar.

IdraClean Consumibles

Descripción	Código	Código Alfan.	Precio 2020
Resina catiónica descalcificación. Sacos de 25 litros. Precio por litro	24362	106	3,06
Carbón activo granular. Sacos 25 Kg. Precio por Kg	24366	106	4,72



70522



70518



70519



70521

Estuche comparador de dureza para aguas potables



Estuche comparador de dureza de plástico blanco compuesto de comparador y reactivos

Ideal para el análisis de aguas de consumo.

Conocer la cantidad de sales de calcio y magnesio presentes en el agua y controlarla mejorará la calidad de vida de los consumidores del agua, alargará la vida de los electrodomésticos y hará más agradable el aseo personal o lavar la ropa, gastando menos jabón y consiguiendo mejores resultados.

Consejos de uso: La dureza del agua destinada al consumo humano dependerá de la zona en la que se encuentre ya que está relacionada con el tipo de rocas que se encuentren en el suelo donde fluye el agua. Conocer esa dureza influirá en la calidad del agua potable que consumamos.

	Código	Emb. Standard	Peso Kg Standard	Volumen m³ Standard	Código Alfanum.	Precio 2020
Estuche comparador de dureza para aguas potables	70522	1	0,18	-	C04	16,76
Reactivo A 250 ml	70518	1	0,27	-	C04	16,61
Reactivo A 22 ml	70519	1	0,04	-	C04	3,22
Reactivo B 250 ml	70520	1	0,27	-	C04	13,89
Reactivo B 22 ml	70521	1	0,04	-	C04	2,87

ACCESORIOS



Botellas

- Botellas de resina epóxi reforzadas con fibra de vidrio bobinada. Liner interior en PP o PE apto para contacto con agua potable.
- Boca superior roscada Ø2½"-8NPSM o Ø4"-8UN. Según modelo.
- Presión de trabajo 0-10 Kg/cm².
- Temperatura de trabajo 5-50°C.
- Todas estas botellas se suministran con peana.

Descripción	Código	Litr.	Ø	Altura	Código Alfan.	Precio 2020
Botella Poliester 8.17	58319	8	215	440	106	37,00
Botella Poliester 7.35	58320	15	190	905	106	53,00
Botella Poliester 8.35	58321	20	215	905	106	55,00
Botella Poliester 10.35	58322	30	265	905	106	68,00
Botella Poliester 10.54	58323	45	265	1.380	106	80,00
Botella Poliester 12.48	58324	60	305	1.235	106	95,00
Botella Poliester 13.54	58325	70	345	1.575	106	119,00
Botella Poliester 14.65/4-0	58326	100	365	1.675	106	201,00
Botella Poliester 16.65/4-0	58327	125	420	1.675	106	221,00
Botella Poliester 18.65/4-0	58328	175	490	1.725	106	382,00
Reducción 4 x 2½"	58331				106	38,00



Depósitos de salmuera

Fabricado en Polietileno de densidad media. Tapa no hermética. Calidad Alimentaria. No se suministran sin tapa, ni tapas sueltas opcionales.

Color blanco natural. Para color negro y otros colores incrementar el precio un 5% y cantidad mínima 5 un.

Descripción	Código	Código Alfan.	Precio 2020
Depósito cilíndrico con tapa 80 L (Ø 521 mm, Alt. 554 mm)	03677	103	88,60
Depósito cilíndrico con tapa 100 L (Ø 550 mm, Alt. 644 mm)	03678	103	110,20
Depósito cilíndrico con tapa 200 L (Ø 653 mm, Alt. 930 mm)	03679	103	148,00
Depósito cilíndrico con tapa 320 L (Ø 758 mm, Alt. 1.035 mm)	03680	103	179,20
Depósito cilíndrico con tapa 520L (Ø 870 mm, Alt. 1.215 mm)	03681	103	329,60
Depósito cilíndrico con tapa 1.000 L (Ø 1.138 mm, Alt. 1.440 mm)	03684	103	533,50
Depósito cilíndrico con tapa 1.500 L (Ø 1.534 mm, Alt. 1.085 mm)	03685	103	642,30
Depósito cilíndrico con tapa 2.000 L (Ø 1.534 mm, Alt. 1.370 mm)	03686	103	839,50



FLUIDRA

PISCINA
PÚBLICA

2020





FLUIDRA CONNECT



MATERIAL EXTERIOR PISCINA



MATERIAL VASO PISCINA



FILTRACIÓN



BOMBAS



MATERIAL PARA EL TRATAMIENTO DEL AGUA



MATERIAL DE LIMPIEZA



SPAS Y SAUNAS



CALEFACCIÓN Y DESHUMIDIFICACIÓN



MATERIAL DE COMPETICIÓN



SOLUCIONES DE CONSTRUCCIÓN





PISCINA PÚBLICA FLUIDRA CONNECT

- 610 • Solución Fluidra Connect
- 615 • Accesorios Fluidra Connect

Piscinas públicas Smart

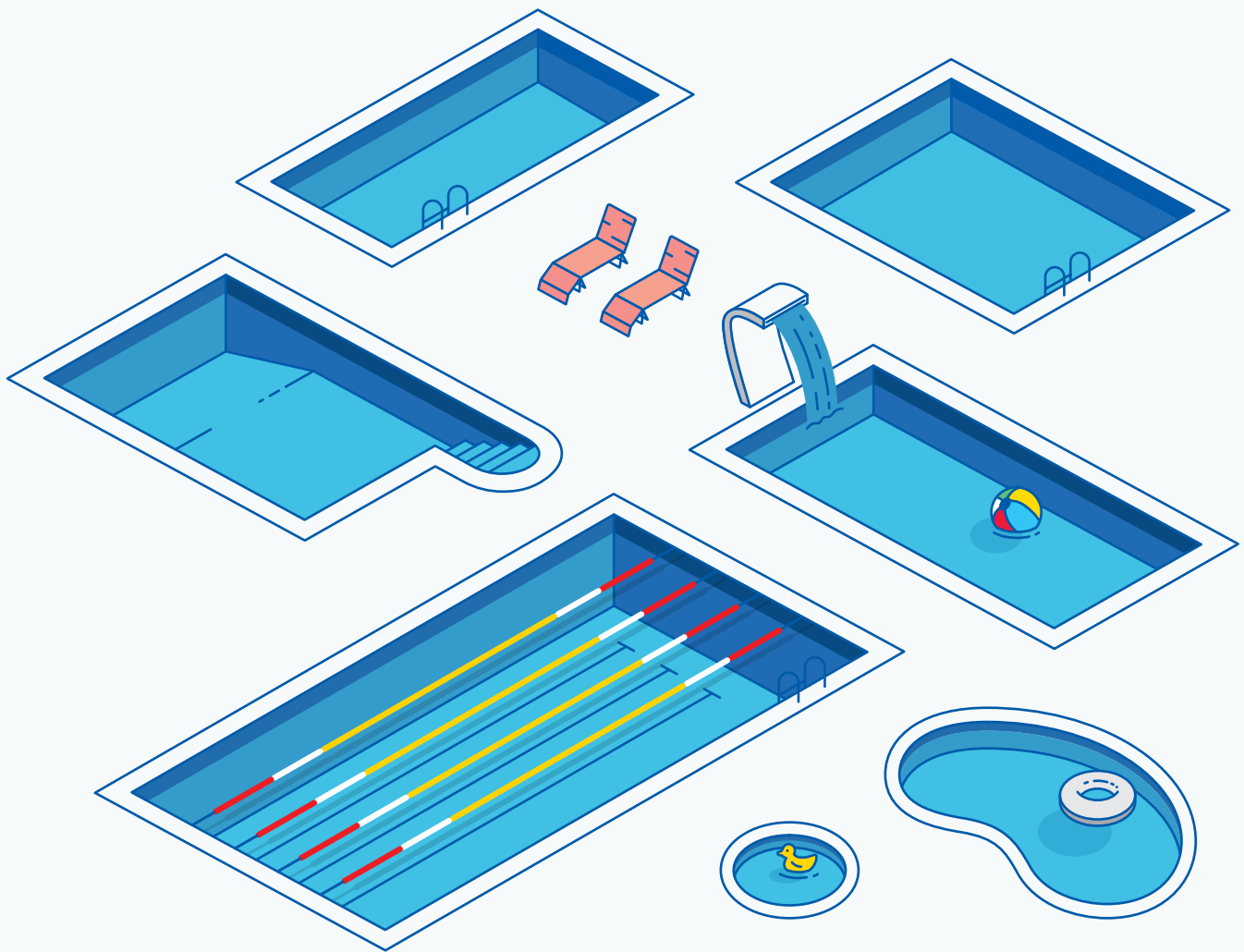

Conectividad para todo tipo de automatización
y monitorización de piscinas comerciales



Calidad del agua permanente

Calidad del agua controlada y monitorizada gracias a los equipos sincronizados de manera inteligente. Sistema de alarma para realizar un mantenimiento corrector en tiempo real.



Ahorro energético

Con una combinación de productos conectados y acciones de mantenimiento preventivo asistidas con datos para lograr una eficiencia energética óptima.

Smart Pool Assistants para todo tipo de piscinas

Podemos controlar, diagnosticar y gestionar gracias a la plataforma fluidraconnect.com

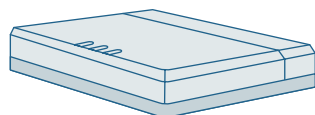

Mediante la Connect Box de tu Connect & Go podrás controlar todo tipo de productos, NN compatibles y standard.



Filtración

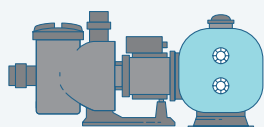

Configuración y control de las bombas para programas de eficiencia energética y un estado óptimo de limpieza de los filtros.

Tratamiento agua

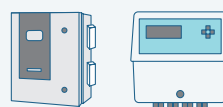

Estrategia integral de tratamiento del agua entre todos los sistemas de piscinas. Registro de todas las mediciones respetando la legislación local.

Iluminación



Sincronización con otros equipos para generar un ambiente inteligente.

Equipamiento entorno y jardines



Controla fácilmente todos los accesorios de piscina y jardín: cubiertas, fuentes, IP Cams, incluso los sistemas de riego.

Calefacción y deshumidificación



Estrategia de calefacción inteligente para lograr una optimización energética con los equipos de filtración y tratamiento del agua.

Control de las piscinas bajo tu supervisión desde cualquier lugar y cuando quieras con nuestra plataforma de asistencia Fluidra Connect.

www.fluidraconnect.com

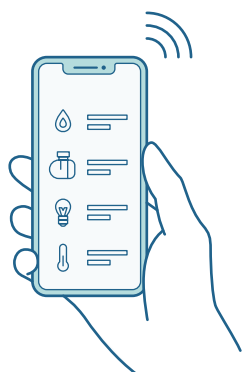



SOLUCIÓN FLUIDRA CONNECT

Automatización Fluidra Connect y productos NN para piscinas comerciales

Fluidra Connect es una solución inteligente de automatización, que permite controlar la piscina de forma remota por el usuario final y/o profesional.

Se ofrecen distintos niveles de control remoto en función del perfil de usuario:



- **Usuario final:**
 - aplicación NN intuitiva para monitorizar y controlar en remoto la piscina



- **Profesional de las piscinas:**
 - Aplicación NN PRO intuitiva y versátil para configurar cada piscina y permitir monitorizar todas las piscinas instaladas.
 - Control remoto avanzado de todas las piscinas instaladas usando el sitio web específico para profesionales www.fluidra-connect.com.

Las siguientes plataformas de productos son NN compatibles y permiten un control e intercambio inteligentes con Fluidra Connect y sus correspondientes aplicaciones para móvil y sitio web.

Los usuarios pueden ver más datos operativos y acceder a más ajustes en comparación con los productos standard.

Material para el tratamiento químico del agua



Sistemas de electrólisis salina y sistemas híbridos

	Electrólisis	Neolysis	UV
Más información en la página	690	692	694



Equipos automáticos de regulación y control

Bombas dosificadoras

	AP PR-200 Electrólisis compatible	Controller	Guardian Next	Optima Plus
Más información en la página	705	708	706	700

Bombas

			
	Bombas autoaspirantes		Bombas centrífugas
El grupo de bombas de filtración se realiza con bombas ON/OFF mediante GPIO	Kivu	Maxim	Colorado
Más información en la página	672	672	673

Material de iluminación

					
	Iluminación LumiPlus LED		Iluminación LumiPlus LED		
	Flexi V2 y V1 RGB	Design RGB	Mini V2 RGB	Mini V3 RGB	Micro RGB
Más información en la página	312	316	320	319	321

Las luces LumiPlus RGB LED son NN compatibles cuando se utilizan en las siguientes combinaciones:

- Conectado a un armario de centro de control Connect & Go que incluye el control de LumiPlus RGB LED (modelo RGB completo, códigos 70699 y 70700).
- Conectado a un dispositivo LumiPlus Modbus (código 57434) en una instalación existente que ya tiene un modulador LumiPlus (código 27818).
- Conectado a un dispositivo LumiPlus Modbus + modulador LumiPlus (código 57435) en una instalación nueva.

Climatización

			
	Bombas de calor	Enfriadoras Aire-Agua	
	Proheat II	Alaska	Siberia
Más información en la página	738	742	742



THE FUTURE
IS HERE



SOLUCIÓN FLUIDRA CONNECT

Fluidra Connect es la solución inteligente, que permite controlar la piscina de forma remota por el usuario final y/o profesional.

Dándole al profesional la posibilidad de diagnosticar, gestionar y controlar desde una pantalla de ordenador todas sus instalaciones.

Fluidra Connect permite dos modalidades de control:

- Un control básico e intuitivo para el Usuario Final vía App.
- Un control avanzado para el Profesional vía plataforma www.fluidraconnect.com (opcional).

Connect Box

La Connect Box es el cerebro de la piscina Fluidra Connect. Cualquier instalación para ser gestionada vía Fluidra Connect requiere una Connect Box, que debe conectarse a internet mediante cable o WiFi (al router del hogar, 3G, etc.).

	Código	Emb. Standard	Peso Kg Standard	Volumen m ³ Standard	Código Alfanum.	Precio 2020
Connect Box	66671	1	-	-	A06	357,51

En aquellos casos que los productos a controlar no sean Fluidra Connect Compatible, Fluidra Connect nos ofrece la oportunidad de interactuar con ellos mediante un dispositivo llamado GPIO.



GPIO

Tiene 4 entradas digitales y 4 salidas digitales.

El GPIO nos permite hacer ON/OFF y programación horaria sobre productos no compatibles, como por ejemplo un proyector blanco o una bomba de filtración.

Además nos permite ver el estado de algunos equipos, como puede ser una cubierta automática, etc.

	Código	Emb. Standard	Peso Kg Standard	Volumen m ³ Standard	Código Alfanum.	Precio 2020
GPIO	62368	1	-	-	A06	206,23

Se pueden conectar 247
GPIOs a una única
Connect Box



SOLUCIÓN FLUIDRA CONNECT



Connect & Go Commercial

Los armarios eléctrico Connect&Go Commercial son la solución integral para automatizar y conectar una piscina. Incorporan la Connect Box en su interior que permite:

- Una automatización y gestión a distancia de la piscina a través de la APP y la plataforma Fluidra Connect.
- Acceso remoto a las alarmas proporcionadas por la instalación.
- Acceso remoto al histórico de los parámetros de la instalación (en función de los productos conectados).
- Añadir productos Fluidra Connect Compatibles a la instalación de forma sencilla.
- Selectores para el mantenimiento y control en sala de máquinas.
- Acceso directo al servicio técnico especializado desde la plataforma y desde la APP.
- La gama Connect&Go Commercial se compone de tres niveles de prestaciones según necesidad

Connect & Go Commercial Easy

- Permite control de hasta 3 bombas trifásicas (0/auto/man)
- Control de 3 niveles incluido
- Control de la válvula de llenado (auto/man)
- Control de floculante
- Control de iluminación (no incluye transformador)

Connect & Go Commercial Direct

- Permite control de hasta 3 bombas trifásicas (0/auto/man).
- Control de 3 niveles incluido.
- Control de la válvula de llenado (auto/man).
- Control de floculante.
- Control de iluminación (no incluye transformador).
- Control de 1, 2 o 3 válvulas motorizadas en aspiración de bombas (válvulas no incluidas).
- Lectura de 2 contadores de agua.
- 4 Entradas para sensores 4-20mA. (sensores no incluidos).
- 3 Entradas digitales disponibles.
- 4 Salidas digitales conmutadas disponibles.

Connect & Go Commercial Smart

- Permite control de hasta 3 bombas trifásicas (0/auto/man)
- Control de 3 niveles incluido
- Control de la válvula de llenado (auto/man)
- Control de floculante
- Control de iluminación (no incluye transformador)
- Control de 1, 2 o 3 válvulas motorizadas en aspiración de bombas (válvulas no incluidas)
- Lectura de 2 contadores de agua
- 4 Entradas para sensores 4-20mA. (sensores no incluidos)
- 3 Entradas digitales disponibles
- 4 Salidas digitales disponibles.
- Arrancador progresivo para arranque y paro suave de todas las bombas

	Código	Emb. Standard	Peso Kg Standard	Volumen m ³ Standard	Código Alfanum.	Precio 2020
Connect & Go Commercial Easy						
(3 HP)	72271	1	-	-	A06	2.705,31
(1,5 HP)	72272	1	-	-	A06	2.705,31
Connect & Go Commercial Direct						
(1 HP) 400 V 3 Phase	72720	1	-	-	A06	4.853,37
(2 HP) 400 V 3 Phase	72718	1	-	-	A06	4.853,37
(3 HP) 400 V 3 Phase	72719	1	-	-	A06	4.853,37
Connect & Go Commercial Smart						
(3 HP) 400 V 3 Phase	72713	1	-	-	A06	5.731,92
(5 HP) 400 V 3 Phase	72714	1	-	-	A06	5.775,86
(7,5 HP) 400 V 3 Phase	72715	1	-	-	A06	5.896,65
(10 HP) 400 V 3 Phase	72716	1	-	-	A06	6.313,96
(12 HP) 400 V 3 Phase	72717	1	-	-	A06	6.731,28

FLUIDRA CONNECT®

CONNECT & GO

ESQUEMA DE INSTALACIÓN



* Se instala 1 GPIO dentro de los armarios de centro de control de Connect & Go.
Se puede adquirir otro GPIO por separado para controlar más equipos. Ver código 70770 en la página 37.



ACCESORIOS FLUIDRA CONNECT

Accesorios Fluidra Connect

	Código	Emb. Standard	Peso Kg Standard	Volumen m ³ Standard	Código Alfanum.	Precio 2020
Opto-acoplador 230 VAC	66395	-	-	-	A06	31,46
Opto-acoplador 24 VAC	66396	-	-	-	A06	27,93
Switch - 5 puertos	66390*	-	-	-	A06	17,52
Power Line Communications - 2 puertos	66391*	-	-	-	A06	102,69
Punto de acceso WiFi - Indoor	66392*	-	-	-	A06	68,10
Router Outdoor	66393*	-	-	-	A06	86,74
Router Portátil	66394*	-	-	-	A06	54,79
Router 3G (requiere tarjeta SIM)	67297*	-	-	-	A06	260,76
Router 3G para carril DIN (requiere tarjeta SIM)	67298*	-	-	-	A06	286,84
SEM1 medidor de red monofásico con transformador	68441	-	-	-	A06	112,92
SEM3 medidor de red monofásico con 3 transformadores	68442	-	-	-	A06	205,98
Bridge Modbus TCP/RTU	68168	-	-	-	A06	186,01
Kit sonda Temperatura Modbus	69682	-	-	-	A06	233,76

* Hasta final de existencias.



66395 - 66396



66390



66391



66392



66393



66394



67297



68441-68442



68168



PISCINA PÚBLICA

MATERIAL EXTERIOR PISCINA

- 618 • Acceso piscina - Escaleras
- 619 • Acceso piscina - Salidas
- 621 • Acceso piscina - Anclajes y agarraderas
- 622 • Acceso piscina - Accesibilidad al vaso
- 624 • Pasamanos
- 625 • Soporte fijación pasamanos
- 626 • Sillas socorrismo
- 626 • Accesorios socorrismo
- 627 • Duchas - Duchas temporizadas
- 629 • Duchas - Lavapiés para exterior
- 630 • AstralPool Bike
- 642 • Rejillas para rebosadero

ACCESO PISCINA - ESCALERAS

Modelo 1000 para rebosadero

Ancho escalera 500 mm. Pasamanos Ø 43 mm, peldaños inox de superficie antideslizante, pulido brillante, con anclajes previstos para conexión al circuito equipotencial y anclaje desmontable con pletina para fijación a la pared. Pasamanos y peldaños en AISI-316.



	Código	Emb. Standard	Peso Kg Standard	Volumen m ³ Standard	Código Alfanum.	Precio 2020
1 peldaño "Luxe" + 1 peldaño seguridad	07514	1	13,2	0,158	A07	603,90
2 peldaño "Luxe" + 1 peldaño seguridad	07515	1	15,3	0,180	A07	639,78
3 peldaño "Luxe" + 1 peldaño seguridad	07516	1	17,1	0,202	A07	685,05
4 peldaño "Luxe" + 1 peldaño seguridad	07517	1	19,2	0,217	A07	747,49

Escalera para piscina con rebosadero

Incorpora la curvatura con radio variable en el tramo de agarre dando un aspecto más moderno y atractivo. Peldaños de 500 mm de ancho. Fácil instalación. Pasamanos de Ø 43 mm x 1,5 mm y peldaños en acero inox AISI-316 acabado pulido brillante. Disponen de anclajes previstos para conexión al circuito equipotencial. Nota: No permiten el montaje en anclajes códigos 00043, 08727, 07331, 18243.



	Código	Emb. Standard	Peso Kg Standard	Volumen m ³ Standard	Código Alfanum.	Precio 2020
Escalera de 2 peldaños	32653	1	13,2	0,158	A07	608,59
Escalera de 3 peldaños	32654	1	16,2	0,180	A07	639,81
Escalera de 4 peldaños	32655	1	17,1	0,202	A07	691,31
Escalera de 5 peldaños	32656	1	19,2	0,217	A07	763,09

Peldaño de seguridad con doble superficie antideslizante

Acero inoxidable AISI-316 con acabado pulido brillante. Para todos los modelos de escalera para piscina enterrada.



	Código	Emb. Standard	Peso Kg Standard	Volumen m ³ Standard	Código Alfanum.	Precio 2020
Peldaño de seguridad	70662	1	2,05	0,003	A07	129,85

Escalera pública PMR

Escalera pública fabricada en acero inoxidable AISI-316. Acabado pulido. Peldaño con punzonado antideslizante.



	Código	Emb. Standard	Peso Kg Standard	Volumen m ³ Standard	Código Alfanum.	Precio 2020
Escalera de 3 peldaños	64894	1	35,0	-	A07	1.888,80
Escalera de 4 peldaños	64895	1	41,0	-	A07	2.239,68
Escalera de 5 peldaños	64896	1	35,0	-	A07	2.590,55
Escalera de 6 peldaños	64897	1	46,5	-	A07	2.933,96
Escalera de 7 peldaños	64898	1	46,5	-	A07	3.277,38
Escalera de 8 peldaños	64899	1	46,5	-	A07	3.620,80

ACCESO PISCINA - ESCALERAS

Escalera modelo ancho 500 mm



En tubo Ø 43 mm de acero inox AISI-316 pulido. Peldaños de material plástico con superficie antideslizante. Suministradas con anclaje de fijación, previstos para conexión a toma equipotencial.

	Código	Emb. Standard	Peso Kg Standard	Volumen m ³ Standard	Código Alfanum.	Precio 2020
4 peldaños	00116	1	28,0	0,300	A07	1.343,65
5 peldaños	00117	1	40,9	0,300	A07	1.595,67
6 peldaños	00118	1	47,5	0,370	A07	1.743,95
7 peldaños	00119	1	51,4	0,370	A07	2.063,85
8 peldaños	00120	1	48,0	1,057	A07	2.177,00

Kit peldaño para pasar escalera de 500 a 970 mm



Para poder convertir la escalera de 500 mm a 970 mm. Será necesario un "Kit peldaño" para cada uno de los peldaños de la escalera. En acero inox AISI-316 pulido, peldaño en material plástico con superficie antideslizante.

	Código	Emb. Standard	Peso Kg Standard	Volumen m ³ Standard	Código Alfanum.	Precio 2020
Kit peldaño	28615	1	5,9	0,027	A07	366,32

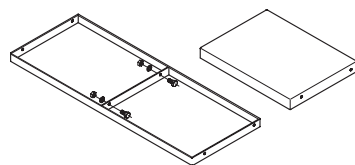

ACCESO PISCINA - SALIDAS

Modelo 800 x 800 mm



Juego de 2 pasamanos en tubo Ø 43 mm de acero inox AISI-316 pulido brillante. Las salidas de piscina con pletinas se suministran con juntas elásticas, tacos anclaje y tornillos.

	Código	Emb. Standard	Peso Kg Standard	Volumen m ³ Standard	Código Alfanum.	Precio 2020
Fijación mediante pletina	05541	1	9,27	0,10	A07	402,22
Fijación para empotrar	05540	1	8,40	0,10	A07	315,21

Modelo 470 x 800 mm



Juego de 2 pasamanos en tubo Ø 43 mm de acero inox AISI-316 pulido brillante. Las salidas de piscina con pletinas se suministran con juntas elásticas, tacos anclaje y tornillos.

	Código	Emb. Standard	Peso Kg Standard	Volumen m ³ Standard	Código Alfanum.	Precio 2020
Fijación mediante pletina	05542	1	6,97	0,08	A07	354,59

ACCESO PISCINA - SALIDAS

Modelo 470 x 800 mm con pletina rectangular

Juego de 2 pasamanos en tubo Ø 43 mm de acero inox AISI-316 pulido brillante. Las salidas de piscina con pletinas se suministran con tacos anclaje y tornillos.

	Código	Emb. Standard	Peso Kg Standard	Volumen m ³ Standard	Código Alfanum.	Precio 2020
Fijación mediante pletina	05543	1	7,6	0,08	A07	358,90

Modelo Cruzado con pletina rectangular

Juego de 2 pasamanos en tubo Ø 43 mm de acero inox AISI-316 pulido brillante. Las salidas de piscina con pletinas se suministran con tacos anclaje y tornillos.

	Código	Emb. Standard	Peso Kg Standard	Volumen m ³ Standard	Código Alfanum.	Precio 2020
Fijación mediante pletina	05544	1	8,46	0,18	A07	437,70

Modelo Paralelo

Juego de 2 pasamanos en tubo Ø 43 mm de acero inox AISI-316 pulido brillante. Para fijación con anclajes cód. 00143 (no incluidos en el suministro).

	Código	Emb. Standard	Peso Kg Standard	Volumen m ³ Standard	Código Alfanum.	Precio 2020
Modelo Paralelo	00110	1	10,0	0,11	A07	426,00

Modelo Asimétrico

Juego de 2 pasamanos en tubo Ø 43 mm de acero inox AISI-316 pulido brillante. Para fijación con anclajes cód. 00143 (no incluidos en el suministro).

	Código	Emb. Standard	Peso Kg Standard	Volumen m ³ Standard	Código Alfanum.	Precio 2020
Modelo Asimétrico	00111	1	10,1	0,14	A07	406,11

Escaleras partidas - Parte inferior

Peldaños y pasamanos Ø 43 mm en acero inox AISI-316 pulido brillante. Fijación con pletinas, juntas elásticas, tacos anclaje y tornillos.

	Código	Emb. Standard	Peso Kg Standard	Volumen m ³ Standard	Código Alfanum.	Precio 2020
3 peldaños "Luxe"	01457	1	6,3	0,04	A07	335,48
4 peldaños "Luxe"	01458	1	7,7	0,05	A07	409,60

Escaleras partidas - Parte inferior

Peldaños y pasamanos Ø 43 mm en acero inox AISI-316 pulido brillante. Se complementan combinándolas con cualquier modelo de salidas. Fijación con pletinas, juntas elásticas, tacos anclaje y tornillos.

	Código	Emb. Standard	Peso Kg Standard	Volumen m ³ Standard	Código Alfanum.	Precio 2020
1 peldaño "Luxe" + 1 peldaño seguridad	08090	1	6,0	0,04	A07	285,57
2 peldaño "Luxe" + 1 peldaño seguridad	08091	1	7,6	0,04	A07	330,84
3 peldaño "Luxe" + 1 peldaño seguridad	08092	1	9,0	0,05	A07	376,05
4 peldaño "Luxe" + 1 peldaño seguridad	08093	1	10,5	0,07	A07	436,14

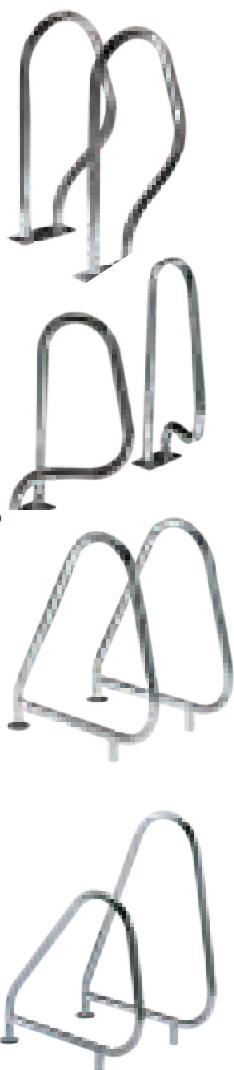

Cumple con la norma
EN 16582-1:2015



Cumple con la norma
EN 13451-1
EN 13451-2

ACCESO PISCINA - SALIDAS

Pasamanos de salida con anclaje dentro y fuera del agua

En inox AISI-316 pulido. Ø 43 mm.



Para empotrar

2 unidades. Long. 1220 mm
2 unidades. Long. 1524 mm

Con pletinas

(juntas elásticas, tacos anclaje y tornillos)

2 unidades. Long. 1220 mm
2 unidades. Long. 1524 mm

Código	Emb. Standard	Peso Kg Standard	Volumen m ³ Standard	Código Alfanum.	Precio 2020
00034	1	11,4	0,14	A07	335,10
00035	1	13,0	0,16	A07	350,71
00036	1	12,2	0,21	A07	449,40
00037	1	13,6	0,24	A07	483,76

Pasamanos de salida anclado en el exterior

En inox AISI-316 pulido (1 ud.). Ø 43 mm.



Para empotrar

Con pletinas

(juntas elásticas, tacos anclaje y tornillos)

Código	Emb. Standard	Peso Kg Standard	Volumen m ³ Standard	Código Alfanum.	Precio 2020
07780	1	6,7	0,118	A07	186,84
07781	1	6,7	0,118	A07	223,52

ACCESO PISCINA - ANCLAJES Y AGARRADERAS

Anclaje

En material plástico, con toma de tierra.



Para tubo Ø 43 mm

Código	Emb. Standard	Peso Kg Standard	Volumen m ³ Standard	Código Alfanum.	Precio 2020
00042	50	7,0	0,03	A01	12,65

Anclajes articulados

En acero inoxidable AISI-304 pulido para escalera tubo Ø 43 mm.



Anclaje articulado sin pletina
Anclaje articulado con pletina

Código	Emb. Standard	Peso Kg Standard	Volumen m ³ Standard	Código Alfanum.	Precio 2020
00043	1	0,93	0,002	A01	161,25
08727	1	1,0	0,002	A01	165,04

Anclaje desmontable con pletina

En acero inoxidable AISI-316 pulido para tubo Ø 43 mm, con juntas elásticas, tacos y tornillos.



Conjunto de 2 anclajes

Código	Emb. Standard	Peso Kg Standard	Volumen m ³ Standard	Código Alfanum.	Precio 2020
07331	1	1,00	0,003	A01	107,97



Consulte + info en **PRODUCTOS**.
www.astralpool.com

ACCESO PISCINA - ANCLAJES Y AGARRADERAS



Anclaje fijación con tornillos

En acero inoxidable pulido AISI-316. Para Ø tubo de 43 mm.

	Código	Emb. Standard	Peso Kg Standard	Volumen m ³ Standard	Código Alfanum.	Precio 2020
Anclaje	00143	2	1,2	0,003	A07	164,53



Tope articulado

En material plástico, articulado mediante rótula de bola. Recomendado para piscinas con liner.

	Código	Emb. Standard	Peso Kg Standard	Volumen m ³ Standard	Código Alfanum.	Precio 2020
Para tubo Ø 43 mm	00045	50	12,6	0,03	A01	12,59
Para tubo Ø 28 mm	00046	50	14,0	0,03	A01	12,47



Agarraderas de inox

Inox AISI-316. Tubo de Ø 43 mm pulido brillante. Con pletinas (se incluyen juntas elásticas, tacos anclaje y tornillos).

	Código	Emb. Standard	Peso Kg Standard	Volumen m ³ Standard	Código Alfanum.	Precio 2020
Longitud 0,5 m	00051	2	2,8	0,02	A07	117,05
Longitud 1 m	00052	2	4,3	0,04	A07	145,73
Longitud 2 m	00053	2	7,9	0,09	A07	194,64
Longitud 2,5 m	00054	2	9,5	0,11	A07	220,01

ACCESO PISCINA - ACCESIBILIDAD AL VASO

Elevadores portátiles Pal y Pal II para discapacitados



Silla portátil para minusválidos. No requiere de ningún tipo de montaje en la playa de la piscina. Su batería recargable de 24 V alimenta un actuador mecánico, asegurando que el equipo siempre esté listo para su uso. Duración 30 ciclos una vez cargada. Es la solución perfecta para instalaciones con varias piscinas ya que se puede colocar en cualquier lugar de la playa de la piscina y guardarla cuando se necesite. Mando de control resistente al agua. Fácil de utilizar incluso para el usuario final, se acerca la silla al borde de la piscina, se bloquean las ruedas, se pone el estabilizador y la silla esta lista para usarse. Estructura de materiales resistentes al agua para evitar la corrosión. Reposo brazos y reposa pies incluidos. La Pal se convierte en accesible a cualquier piscina en segundos. Es realmente el modo más sencillo para que un minusválido acceda a la piscina. Silla PAL II.

	Código	Emb. Standard	Peso Kg Standard	Volumen m ³ Standard	Código Alfanum.	Precio 2020
Contrapeso en bloques de cemento	69444	1	-	-	A07	12.367,65

Consulte su distribuidor AstralPool para piscinas infinity, spas u otras no estándares.

ACCESO PISCINA - ACCESIBILIDAD AL VASO

Elevador portátil Splash para discapacitados



Silla de instalación semi-portátil en la playa de la piscina para minusválidos. Carro para transportar la silla incluido para facilitar su instalación en diferentes localizaciones. Para su instalación se requiere un anclaje al suelo. Su batería recargable de 24 V alimenta un actuador metálico, asegurando que el equipo siempre este listo para su uso. Duración de 30 ciclos una vez cargada. Mando de control resistente al agua. Splash va equipada con una estructura de materiales resistentes al agua para evitar la corrosión, reposa brazos y reposa pies. Su capacidad de carga de 136kg y su radio de maniobra de 359º la convierten en una de las soluciones más practicas para que un minusválido acceda a la piscina.

	Código	Emb. Standard	Peso Kg Standard	Volumen m ³ Standard	Código Alfanum.	Precio 2020
Silla Splash	53924	1	390	1,789	A07	11.741,38

Elevador hidráulico



Se compone de una estructura en tubo Ø 43 mm de acero inoxidable AISI-316 acabado pulido brillante en la que se adapta el mecanismo hidráulico donde se soporta el asiento y lateralmente una escalera válida para el monitor. Para que el mecanismo hidráulico funcione, es necesario una toma de agua de la red con una presión mínima de 3,5 kg/cm².

	Código	Emb. Standard	Peso Kg Standard	Volumen m ³ Standard	Código Alfanum.	Precio 2020
Pasamanos L-650	28619	1	18,7	0,253	A07	2.202,76
Pasamanos L-1000	28620	1	35,5	0,383	A07	2.202,76
Cilindro	28621	1	13,8	0,042	A07	3.511,31
Complementos	28622	1	18,3	0,178	A07	4.459,36

INSTALACIÓN: Fijación exterior mediante dos anclajes metálicos fijos (suministrados con el aparato) y dos soportes delanteros regulables, que permiten adaptar el elevador a los diferentes acabados de cada piscina.

Para facilitar la entrada y salida de piscinas de ocio o hidroterapia para personas que necesiten elevador hidráulico. Fácil montaje.

Profundidad mínima de la piscina: 1,5 m

Para piscinas de profundidad inferior a 1500 mm rogamos consultar.

Elevador Aqua Lift



Elevador portátil hidráulico para el fácil acceso de discapacitados físicos a la piscina. Compuesto por pistón hidráulico, fabricado en acero inoxidable AISI316, de 48mm y 2mm de grosor (funcionamiento a más de 3 kg y menos de 5 kg de presión de agua de la red), silla de PVC, barra de anclajes con apoyos, anclaje de acero inoxidable con tapeta extraíble y mando de accionamiento para monitor de apertura y cierre desde el exterior o interior de la piscina indistintamente. Es fácilmente transportable lo que permite instalar diversos anclajes, utilizando un solo elevador.

De fácil montaje y desmontaje, sólo es necesaria la instalación de una toma de agua para su funcionamiento. Posibilidad de instalar el elevador en diferentes puntos de la piscina, simplemente disponiendo de anclajes para su cambio de ubicación. El reposapiés y el reposacabezas no se suministran con el elevador se suministran a parte como accesorios.

	Código	Emb. Standard	Peso Kg Standard	Volumen m ³ Standard	Código Alfanum.	Precio 2020
Elevador Hidráulico Aqua-Lift (sin reposapiés ni reposabrazos)	71791	1	-	-	A07	5.743,90
Reposacabezas elevador	71185	1	-	-	A07	246,34
Reposapiés elevador	71186	1	-	-	A07	430,56

PASAMANOS

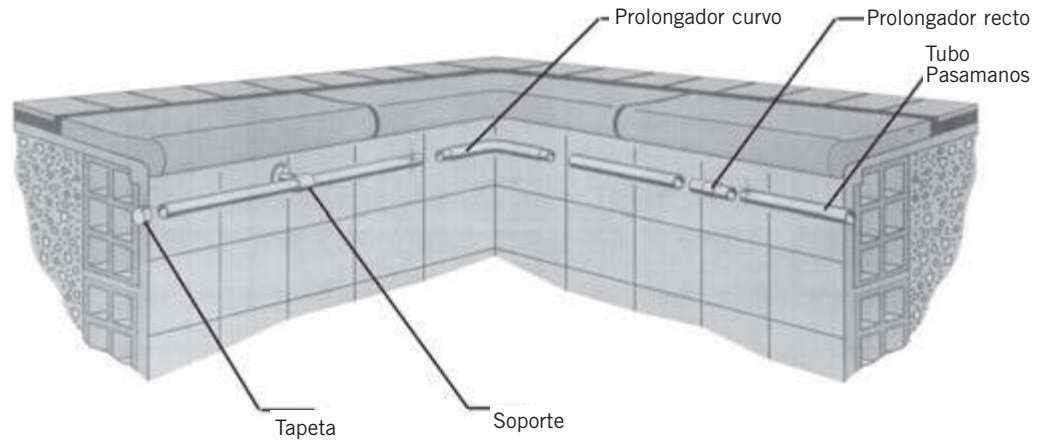

Pasamanos rectos



En inox AISI-316. Tubo Ø 43 mm. Deberá pedirse la longitud necesaria.

	Código	Emb. Standard	Peso Kg Standard	Volumen m ³ Standard	Código Alfanum.	Precio 2020
Con extremos tapados	05545	1	1,5	0,002	A07	61,26
Con extremos abiertos	19946	1	1,3	0,002	A07	45,80
Con 1 extremo tapado y el otro abierto	20092	1	1,3	0,002	A07	56,78

Prolongador recto pasamanos



De acero inox AISI-316 pulido brillante. Para la unión de tubos de acero inox Ø 43 mm.

	Código	Emb. Standard	Peso Kg Standard	Volumen m ³ Standard	Código Alfanum.	Precio 2020
Prolongador recto pasamanos	09452	1	0,32	0,001	A07	52,68

Tapetas



Para el extremo del tubo pasamanos Ø 43 mm. Fabricada en acero inox AISI-316 pulido brillante.

	Código	Emb. Standard	Peso Kg Standard	Volumen m ³ Standard	Código Alfanum.	Precio 2020
Tapeta	08014	1	0,1	0,001	A01	20,32

SOPORTE FIJACIÓN PASAMANOS

Soporte con extremo tapado



En acero inox pulido brillante AISI-316 para pasamanos de Ø 43 mm. Suministrado con tornillos, junta y tacos de anclaje.

Soporte con extremo tapado

Código	Emb. Standard	Peso Kg Standard	Volumen m ³ Standard	Código Alfanum.	Precio 2020
07789	2	0,6	0,002	A07	50,33

Soporte 90°



En acero inox pulido brillante AISI-316 para pasamanos de Ø 43 mm. Suministrado con tornillos, junta y tacos de anclaje.

Soporte 90°

Código	Emb. Standard	Peso Kg Standard	Volumen m ³ Standard	Código Alfanum.	Precio 2020
11143	1	1,17	0,002	A07	61,06

Kit adaptación soporte piscina liner



En acero inox AISI-316.

Kit adaptación soporte piscina liner

Código	Emb. Standard	Peso Kg Standard	Volumen m ³ Standard	Código Alfanum.	Precio 2020
26172	1	0,3	0,002	A01	189,90

Soporte partido



Para tubo de Ø 43 mm. En acero inoxidable AISI-316. Suministrado con tornillos y tacos anclaje (piscina hormigón) y con juntas y tornillos (piscina liner).

Piscina de hormigón

Código	Emb. Standard	Peso Kg Standard	Volumen m ³ Standard	Código Alfanum.	Precio 2020
25342	2	0,72	0,002	A01	93,64

Soporte recto con pletina



En acero inox AISI-316 pulido brillante para pasamanos Ø 43 mm. Suministrado con tornillos, junta y tacos de anclaje.

Soporte recto con pletina

Código	Emb. Standard	Peso Kg Standard	Volumen m ³ Standard	Código Alfanum.	Precio 2020
08013	2	0,5	0,002	A07	42,43

SILLAS SOCORRISMO



Silla alta

Fabricada con tubo Ø 43 mm de acero inox AISI-304. Peldaños, plataforma y asiento de material plástico. Base con ruedas.

	Código	Emb. Standard	Peso Kg Standard	Volumen m ³ Standard	Código Alfanum.	Precio 2020
Silla alta	56993	1	55,6	0,52	A07	1.861,02
Soporte salvavidas	56994	1	0,6	0,03	A07	65,61
Soporte sombrilla	56995	1	0,6	0,01	A07	141,28



56994



56995



Silla H-400 acceso rápido

Fabricada con tubo Ø 43 mm de acero inox AISI-304. Peldaños, plataforma y asiento en material plástico. Gran plataforma y asiento giratorio 90° para facilitar la zona de visión. Indicada para piscina infantil y de chapoteo. Incluye soporte parasol.

	Código	Emb. Standard	Peso Kg Standard	Volumen m ³ Standard	Código Alfanum.	Precio 2020
Silla H-400	15673	1	39,6	0,66	A07	2.405,20



Silla H-1000 multiusos

Fabricada con tubo Ø 43 mm de acero inox AISI-304. Peldaños, plataforma y asiento en material plástico. Gran plataforma y asiento giratorio 90° para facilitar la zona de visión. Incluye soporte parasol.

	Código	Emb. Standard	Peso Kg Standard	Volumen m ³ Standard	Código Alfanum.	Precio 2020
Silla H-1000	15674	1	65,0	1,64	A07	3.171,85

ACCESORIOS SOCORRISMO

Soporte salvavidas

En acero inoxidable AISI-304 con conexión a mangos telescópicos 01361, 01362, 01363 y 15838 mediante palomillas.

	Código	Emb. Standard	Peso Kg Standard	Volumen m ³ Standard	Código Alfanum.	Precio 2020
Soporte salvavidas	01368	1	1,46	0,03	A07	141,62



Salvavidas

Fabricado en Styropor forrado en lona Ø 700 mm.

	Código	Emb. Standard	Peso Kg Standard	Volumen m ³ Standard	Código Alfanum.	Precio 2020
En plástico, color naranja, Ø ext. 730 mm	18880	6	18,0	0,330	A07	171,25
Salvavidas	01369	6	18,0	0,330	A07	183,75



Soporte salvavidas

En acero inoxidable AISI-304. Puede ir colgado en la pared o puede ir montado en el pie para soporte salvavidas (código 01371). Se suministra con tacos anclaje y tornillos.

	Código	Emb. Standard	Peso Kg Standard	Volumen m ³ Standard	Código Alfanum.	Precio 2020
Soporte salvavidas	01370	1	1,16	0,004	A07	107,68



ACCESORIOS SOCORRISMO

Pie para soporte salvavidas

En acero inoxidable AISI-304, Ø 43 mm. Placa en la base con 3 agujeros. Se suministra con junta elástica, tacos anclaje y tornillos.



Pie para soporte salvavidas

Código	Emb. Standard	Peso Kg Standard	Volumen m ³ Standard	Código Alfanum.	Precio 2020
01371	1	3,0	0,01	A07	172,05

DUCHAS - DUCHAS TEMPORIZADAS

Angel con 2 rociadores

Ducha de acero inoxidable pulido AISI-304 (diámetro 63 mm) con 2 rociadores antical cromados y 2 válvulas de apertura caudal. Con anclaje incorporado código 27333.



Ducha Angel con 2 rociadores

Código	Emb. Standard	Peso Kg Standard	Volumen m ³ Standard	Código Alfanum.	Precio 2020
59775	1	9,58	0,054	A07	433,07



ROCIADOR



POMO

Ducha temporizada con 1 rociador

Duchas de acero inoxidable AISI-304 pulido, especialmente diseñadas para ser instaladas en instalaciones con alta densidad de usuarios (piscinas públicas o semi-públicas). Las duchas AstralPool para instalaciones públicas se caracterizan por la alta resistencia de sus materiales, considerados anti-vandálicos, y por el ahorro de agua gracias a la incorporación de limitadores de caudal. Fijacion al suelo mediante tornillos, con anclaje incorporado.



Ducha temporizada con 1 rociador

Código	Emb. Standard	Peso Kg Standard	Volumen m ³ Standard	Código Alfanum.	Precio 2020
59776	1	7,2	0,044	A07	444,76



ROCIADOR



PULSADOR TEMPORIZADO

DUCHAS - DUCHAS TEMPORIZADAS

Ducha temporizada con 1 rociador y grifo lavapiés

Duchas de acero inoxidable AISI-304 pulido, especialmente diseñadas para ser instaladas en instalaciones con alta densidad de usuarios (piscinas públicas o semi-públicas). Las duchas AstralPool para instalaciones públicas se caracterizan por la alta resistencia de sus materiales, considerados anti-vandálicos, y por el ahorro de agua gracias a la incorporación de limitadores de caudal. Fijación al suelo mediante tornillos, con anclaje incorporado.



Código	Emb. Standard	Peso Kg Standard	Volumen m ³ Standard	Código Alfanum.	Precio 2020
--------	---------------	------------------	---------------------------------	-----------------	-------------

Ducha temporizada con 1 rociador y lavapiés **59777** 1 7,5 0,044 A07 **635,94**



ROCIADOR



PULSADORES TEMPORIZADOS



GRIFO LAVAPIES

Ducha temporizada con 2 rociadores

Duchas de acero inoxidable AISI-304 pulido especialmente diseñadas para ser instaladas en instalaciones con alta densidad de usuarios (piscinas públicas o semi-públicas). Las duchas AstralPool para instalaciones públicas se caracterizan por la alta resistencia de sus materiales, considerados anti-vandálicos, y por el ahorro de agua gracias a la incorporación de limitadores de caudal. Fijación al suelo mediante tornillos, con anclaje incorporado.



Código	Emb. Standard	Peso Kg Standard	Volumen m ³ Standard	Código Alfanum.	Precio 2020
--------	---------------	------------------	---------------------------------	-----------------	-------------

Ducha temporizada con 2 rociadores **59778** 1 7,5 0,044 A07 **909,04**



ROCIADORES



PULSADORES TEMPORIZADOS

Ducha temporizada con 4 rociadores

Ducha de acero inoxidable AISI-304 pulido, especialmente diseñada para instalaciones con alta de densidad de usuarios (piscinas públicas o semi-públicas). Las duchas AstralPool para instalaciones públicas se caracterizan por la alta resistencia de sus materiales, considerados anti-vandálicos, y por el ahorro de agua gracias a la incorporación de limitadores de caudal. Altura del rociador al suelo: 2 m. Fijacion al suelo con tornillos, con anclaje incorporado.



Código	Emb. Standard	Peso Kg Standard	Volumen m ³ Standard	Código Alfanum.	Precio 2020
--------	---------------	------------------	---------------------------------	-----------------	-------------

Ducha temporizada con 4 rociadores **59779** 1 18,7 0,166 A07 **1.455,26**



ROCIADORES



PULSADORES TEMPORIZADOS

DUCHAS - TÚNEL DE DUCHAS

Túnel de ducha de un arco

Para la entrada a piscinas. En acero inoxidable AISI-304 pulido y tubo de Ø 28 mm. Se suministra con tacos anclaje y tornillos.



- 1 Arco con 3 rociadores. Anchura 1,2 m
- 1 Arco con 5 rociadores. Anchura 2 m

	Código	Emb. Standard	Peso Kg Standard	Volumen m ³ Standard	Código Alfanum.	Precio 2020
1 Arco con 3 rociadores. Anchura 1,2 m	00100	1	9,6	0,10	A07	1.059,63
1 Arco con 5 rociadores. Anchura 2 m	19948	1	10,4	0,14	A07	1.253,12



ROCIADOR

Columna de mando

En acero inox AISI-304. Para realizar la apertura y cierre automático del circuito de agua. Incorpora los siguientes elementos: Transformador con tensión de entrada a 220 V y salida a 24 V, fotocélula temporizada y electroválvula. Se suministra con tacos anclaje y tornillos.

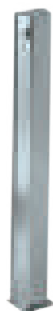

- Columna de mando

	Código	Emb. Standard	Peso Kg Standard	Volumen m ³ Standard	Código Alfanum.	Precio 2020
Columna de mando	00102	1	7,0	0,02	A07	1.388,89

DUCHAS - LAVAPIÉS PARA EXTERIOR

Lavapiés para uso público

Plato lavapiés, medidas 2 m x 1 m, para uso público. Fabricado en resina de poliéster y fibra de vidrio. Acabado con Gel-coat. Características:

- Rejilla de vaciado 3/8"
- Conexión 3/8" para exceso de agua y entrada de agua.
- Grabado antideslizante incorporado en el poliéster.
- Suelo inclinado para evitar acumulaciones de agua.

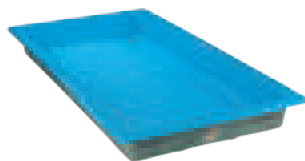

- Color azul
- Color blanco

	Código	Emb. Standard	Peso Kg Standard	Volumen m ³ Standard	Código Alfanum.	Precio 2020
Color azul	21255	1	30,0	0,91	A07	1.243,47
Color blanco	21255CLO7	1	30,0	0,91	A07	1.345,43

Recipiente dosificador

Para ser fijado en el lavapiés (atornillado o encolado), como recipiente de una pastilla de cloro de 200 g que se va disolviendo y desinfecta el agua. Incluye tornillos para el cierre de la misma y evitar su apertura inoportuna asegurando la seguridad del usuario.



- Recipiente dosificador

	Código	Emb. Standard	Peso Kg Standard	Volumen m ³ Standard	Código Alfanum.	Precio 2020
Recipiente dosificador	25356	-	-	-	A07	12,42



Consulte + info en **PRODUCTOS**.
www.astralpool.com

ASTRALPOOL BIKE



AstralPool Bike

Bicicleta acuática fabricada en tubo cuadrado y rectangular de acero inoxidable AISI-316 acabado pulido brillante. Ideal para uso en instalaciones fitness, wellness, centros spa, instalaciones médicas, hoteles y piscinas privadas.

- Fabricada en acero inoxidable AISI-316L.
- Regulable en altura para diferentes usuarios: sillín y manillar.
- Para uso en piscinas públicas y residenciales desde 1 a 1,5 metros de profundidad.
- Ergonómica.
- Pedal fabricado en PUR.
- Fácil transporte.

AstralPool Bike

Código	Emb. Standard	Peso Kg Standard	Volumen m ³ Standard	Código Alfanum.	Precio 2020
67333	1	20	0,12	A07	1.682,22

NOTA: Los juegos acuáticos no incluyen anclaje, bomba, armario de maniobra ni sistema de aspiración.

JUEGOS Y ORNAMENTOS ACUÁTICOS

Gama de cascadas para piscinas residenciales fabricadas de acero inoxidable 316. La gama esta formada por tres cascadas con diseños diferenciados y actuales. Acabado pulido + satinado
Incluido anclaje en todos los modelos. Bomba recomendada de 1/2 CV, código 38769.

Cascada Classic

Cascada Classic fabricada en acero inoxidable AISI-316. Acabado pulido y satinado. Fijación al suelo mediante anclaje (Incluido).
Conexión: R Ext. 2" .

Cascada Classic

Código	Emb. Standard	Peso Kg Standard	Volumen m ³ Standard	Código Alfanum.	Precio 2020
57095	1	28	0,38	A07	1.912,29

Cascada Straight

Cascada Straight fabricada en acero inoxidable AISI-316. Acabado pulido y satinado. Fijación al suelo mediante anclaje (Incluido).
Conexión: R Ext. 2" .

Cascada Straight

Código	Emb. Standard	Peso Kg Standard	Volumen m ³ Standard	Código Alfanum.	Precio 2020
57096	1	36	0,25	A07	2.203,27

Cascada One

Cascada One fabricada en acero inoxidable AISI-316. Acabado pulido y satinado. Fijación al suelo mediante anclaje (Incluido).
Conexión: R Ext. 2" .

Cascada One

Código	Emb. Standard	Peso Kg Standard	Volumen m ³ Standard	Código Alfanum.	Precio 2020
57097	1	36	0,25	A07	1.851,71

RECOMENDADO



Bomba Victoria Plus Silent

Ver p.152

NOTA: Los juegos NO incluyen bomba, armario de maniobra ni aspiraciones.

JUEGOS Y ORNAMENTOS ACUÁTICOS

Cascada



Cascada en acero inoxidable pulido. Sujeción en el suelo con tornillos y tacos de anclaje.

	Código	Emb. Standard	Peso Kg Standard	Volumen m ³ Standard	Código Alfanum.	Precio 2020
A-350 Acero Inox AISI-316, 12 m ³ /h 2 mca	52244	1	10	0,12	A07	840,87
A-500 Acero Inox AISI-316, 18 m ³ /h 2 mca	52245	1	15	0,24	A07	897,90

Código	Aspiración hormigón	Bomba	Armario de maniobra	*Opcional Pulsador + Interruptor
52244	00302 x 2	38771	25719	04047 + 04050
52245	00302 x 2	38773	25719	04047 + 04050

* Opcional: componentes para la activación de la cascada desde la piscina.

Cascadas decorativas



En acero inoxidable AISI-316.

	Código	Emb. Standard	Peso Kg Standard	Volumen m ³ Standard	Código Alfanum.	Precio 2020
Ancho (A) 300 mm. Conexión (B) 1 1/2"	05577	1	6,9	0,06	A07	601,49
Ancho (A) 600 mm. Conexión (B) 2"	05578	1	11,9	0,09	A07	924,41



Código juego	Embellecedor	Anclaje		Aspiración		Bomba	Armario Maniobra		
		Hormigón	Liner	Hormigón	Liner		Pulsador manual	Pulsador neumático	
								Hormigón	Liner
05577	-	-	-	19987 x 1	20091 x 1	65558	19988	07669	07868
05578	-	-	-	19987 x 2	20091 x 2	65565	19989	17154	17155

Nota: El pulsador neumático incluye: armario de maniobra, pasamuros y pulsador.

Cortina Cobra

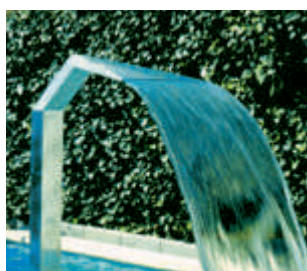

Altura 1,2 m. Ancho 600 mm. En acero inoxidable AISI-316.

	Código	Emb. Standard	Peso Kg Standard	Volumen m ³ Standard	Código Alfanum.	Precio 2020
Satinado	19972	1	23,2	0,630	A07	1.464,15
Pintado en blanco	19973	1	23,2	0,630	A07	1.705,82

Cortina Boa



Altura 1,2 m. Ancho 340 mm. En acero inoxidable AISI-316.

	Código	Emb. Standard	Peso Kg Standard	Volumen m ³ Standard	Código Alfanum.	Precio 2020
Pulido brillante	19974	1	11,2	0,278	A07	1.155,43

NOTA: Los juegos NO incluyen anclaje, bomba, armario maniobra ni aspiraciones.

JUEGOS Y ORNAMENTOS ACUÁTICOS



Cortina Luxe

Altura 0,9 m. En acero inoxidable AISI-316.

Código	Emb. Standard	Peso Kg Standard	Volumen m ³ Standard	Código Alfanum.	Precio 2020
19975	1	60,0	0,547	A07	2.152,13

Pulido brillante



Cortina Arco

En acero inoxidable AISI-316, satinado.

Código	Emb. Standard	Peso Kg Standard	Volumen m ³ Standard	Código Alfanum.	Precio 2020
20129	1	34,1	0,247	A07	1.883,10
20130	1	62,0	0,547	A07	2.888,61
20131	1	106,5	1,044	A07	4.083,78

Ancho 600 mm, alto 800 mm
 Ancho 600 mm, alto 1000 mm
 Ancho 1000 mm, alto 1000 mm

Código cortina	Embellecedor	Anclaje		Aspiración		Bomba	Armario de maniobra	
		Hormigón	Hormigón	Liner	Pulsador manual		Pulsador neumático	
							Hormigón	Liner
19972	19981	19983	19987 x 3	20091 x 3	38780	19990	07537	07867
19973	19982	19983	19987 x 3	20091 x 3	38780	19990	07537	07867
19974	19977	19983	19987 x 2	20091 x 2	38776	19989	17154	17155
19975	-	19985	19987 x 3	20091 x 3	38780	19990	07537	07867
20129	-	19985	19987 x 3	20091 x 3	38780	19990	07537	07867
20130	-	19985	19987 x 3	20091 x 3	38780	19990	07537	07867
20131	-	20135	19987 x 3	20091 x 3	38780	19990	07537	07867

Nota: El pulsador neumático incluye: armario de maniobra, pasamuros y pulsador.

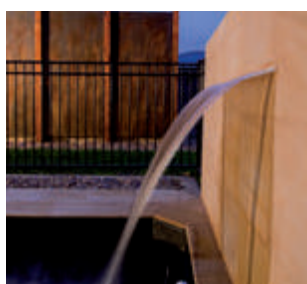

Cascadas SilkFlow

Cascada fabricada en ABS resistente a la corrosión. Se puede alimentar a través del circuito de retorno de la filtración de la piscina o con una bomba específica.

Código	Emb. Standard	Peso Kg Standard	Volumen m ³ Standard	Código Alfanum.	Precio 2020
45205	1	1,19	0,012	A07	242,34
45206	1	2,36	0,021	A07	282,57
45207	1	3,45	0,003	A07	325,17
45208	1	4,62	0,004	A07	399,54

Cascada 300 mm
 Cascada 600 mm
 Cascada 900 mm
 Cascada 1200 mm

Código	Flujo de agua necesario l/min	Tamaño típico de la bomba HP	A Longitud de la cascada	B Ancho de la cascada en la superficie de la piscina, a los l/min/m recomendados	C Altura recomendada para la cascada	D Distancia al agua a los l/min/m recomendados
45205	50	0,5	300 mm	200 mm	300 mm	300 mm
45206	100	0,5	600 mm	500 mm	600 mm	300 mm
45207	150	0,75	900 mm	800 mm	900 mm	300 mm
45208	200	0,75	1200 mm	1100 mm	900 mm	300 mm

NOTA: Los juegos NO incluyen anclaje, bomba, armario maniobra ni aspiraciones.

JUEGOS Y ORNAMENTOS ACUÁTICOS



Cañones

En acero inoxidable AISI-316 pulido, (sólo cañón sin boquillas). Tubo Ø 50 mm. Altura 1,2 m.

Código	Emb. Standard	Peso Kg Standard	Volumen m ³ Standard	Código Alfanum.	Precio 2020
19968	1	7,2	0,193	A07	560,93



Boquillas intercambiables



Boquilla N.º 1
Boquilla N.º 2
Boquilla N.º 3
Boquilla N.º 4

Código	Emb. Standard	Peso Kg Standard	Volumen m ³ Standard	Código Alfanum.	Precio 2020
05572	1	0,66	0,003	A07	208,11
05573	1	0,46	0,003	A07	184,30
05574	1	0,56	0,003	A07	185,63
05575	1	0,81	0,003	A07	295,42



Campana

En acero inoxidable AISI-316 pulido. Tubo Ø 63 mm. Altura 1,2 m.

Código	Emb. Standard	Peso Kg Standard	Volumen m ³ Standard	Código Alfanum.	Precio 2020
19971	1	9,2	0,274	A07	920,82



Cañón

Cañón en acero inoxidable pulido. Sujeción en el suelo con tornillos y tacos de anclaje.

Código	Emb. Standard	Peso Kg Standard	Volumen m ³ Standard	Código Alfanum.	Precio 2020
--------	---------------	------------------	---------------------------------	-----------------	-------------

Acero inox AISI-316

Boca Circular - 5 m³/h, 2 m.c.a.
Boca Plana - 15 m³/h, 2 m.c.a.

52242	1	3	0,12	A07	380,61
52243	1	5	0,13	A07	380,61

Acero inox AISI-304

Boca Circular - 5 m³/h, 2 m.c.a.
Boca Plana - 15 m³/h, 2 m.c.a.

52238	1	3	0,12	A07	356,27
52239	1	5	0,13	A07	356,27

Código	Aspiración hormigón	Bomba	Armario de maniobra	*Opcional Pulsador + Interruptor
52242	00302	65557	25718	04047 + 04050
52243	00302 x 2	65566	25719	04047 + 04050
52238	00302	65557	25718	04047 + 04050
52239	00302 x 2	65560	25719	04047 + 04050

*Opcional: componentes para la activación del cañón desde la piscina.

NOTA: Los juegos NO incluyen anclaje, bomba, armario maniobra ni aspiraciones.



JUEGOS Y ORNAMENTOS ACUÁTICOS



Cañón Luxe

En acero inoxidable AISI-316 pulido. Tubo Ø 63 mm. Altura 0,8 m.

	Código	Emb. Standard	Peso Kg Standard	Volumen m ³ Standard	Código Alfanum.	Precio 2020
Plano	19970	1	8,2	0,211	A07	904,05
Circular	20132	1	9,4	0,209	A07	1.222,49
6 salidas	20133	1	8,6	0,213	A07	1.128,99



Código juego	Embellecedor	Anclaje		Aspiración		Bomba	Armario Maniobra		
		Hormigón	Liner	Hormigón	Liner		Pulsador manual	Pulsador neumático	
							Hormigón	Liner	
19968	19976	19983	19987 x 1	20091 x 1	65558	19988	07669	07868	
19970	-	19983	19987 x 1	20091 x 1	65558	19988	07669	07868	
19971	19977	19983	19987 x 2	20091 x 2	65565	19989	17154	17155	
20132	-	19983	19987 x 1	20091 x 1	65558	19988	07669	07868	
20133	-	19983	19987 x 1	20091 x 1	65558	19988	07669	07868	

Nota: El pulsador neumático incluye: armario de maniobra, pasamuros y pulsador.

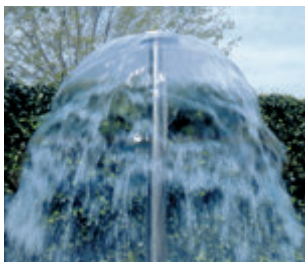

Setas

En acero inoxidable AISI-316 pulido. Columna Ø 129 mm. Altura 2,3 m.

	Código	Emb. Standard	Peso Kg Standard	Volumen m ³ Standard	Código Alfanum.	Precio 2020
Seta Ø 285 mm	19966	1	24,8	0,273	A07	1.263,04

Código juego	Embellecedor	Anclaje		Aspiración		Bomba	Armario Maniobra		
		Hormigón	Liner	Hormigón	Liner		Pulsador manual	Pulsador neumático	
							Hormigón	Liner	
19966	19979	19983	15833	19987 x 3	20091 x 3	65558	19990	07537	07867

Nota: El pulsador neumático incluye: armario de maniobra, pasamuros y pulsador.



Sombrillas

En acero inox AISI-316 pulido. Copa en poliéster.

	Código	Emb. Standard	Peso Kg Standard	Volumen m ³ Standard	Código Alfanum.	Precio 2020
Copa Sombrilla S, (Ø 1100 mm)	22750	1	30,0	0,450	A07	896,11
Copa Sombrilla M, (Ø 1500 mm)	22751	1	85,0	1,900	A07	1.040,83
Copa Sombrilla L, (Ø 2000 mm)	22752	1	110,0	2,400	A07	2.582,46
Copa Sombrilla XL, (Ø 2500 mm)	22753	1	130,0	3,500	A07	3.977,97
Columna Ø 129 mm	22754	1	23,4	0,274	A07	1.497,67
Columna Ø 254 mm	22755	1	55,8	0,507	A07	2.729,88

Sombrilla Ø	Copa	Columna	Embellecedor	Anclaje		Aspiración		Bomba	Armario Maniobra		
				Hormigón	Liner	Hormigón	Liner		Pulsador manual	Pulsador neumático	
									Hormigón	Liner	
1100	22750	22754	19979	19983	15833	19987 x 3	20091 x 3	65558	19990	07537	07867
1500	22751	22755	19980	19984	19986	19987 x 4	20091 x 4	08003	19991	-	-
2000	22752	22755	19980	19984	19986	19987 x 4	20091 x 4	08003	19991	-	-
2500	22753	22755	19980	19984	19986	19987 x 5	20091 x 5	08004	19992	-	-

NOTA: Los juegos NO incluyen anclaje, bomba, armario maniobra ni aspiraciones.

JUEGOS Y ORNAMENTOS ACUÁTICOS

Aspiración piscina hormigón

En acero inoxidable AISI-316. Ø 285 mm para aspiración del agua de los juegos acuáticos. Conexión 2½". Caudal máximo recomendado 13 m³/h.

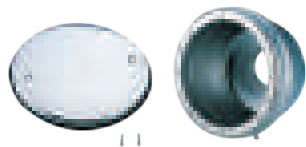

Piscina de hormigón

Código	Emb. Standard	Peso Kg Standard	Volumen m³ Standard	Código Alfanum.	Precio 2020
19987	1	2,9	0,018	A07	470,08

Aspiración piscina prefabricada y liner

En acero inoxidable AISI-316. Ø 285 mm para aspiración del agua de los juegos acuáticos. Conexión 2½". Caudal máximo recomendado 13 m³/h.

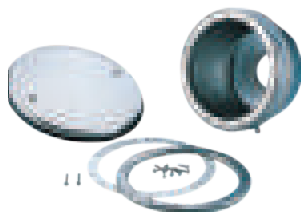

Piscina prefabricada y liner

Código	Emb. Standard	Peso Kg Standard	Volumen m³ Standard	Código Alfanum.	Precio 2020
20091	1	2,9	0,018	A07	546,81

Anclaje para piscina hormigón

Fabricado en acero inoxidable AISI-316. Compuesto por la base empotrable en el suelo, tornillos, arandelas y toma de tierra. Conexión inferior 2½".



Anclaje rectangular
Anclaje Ø 254 mm
Anclaje ancho 600 mm
Anclaje ancho 1000 mm

Código	Emb. Standard	Peso Kg Standard	Volumen m³ Standard	Código Alfanum.	Precio 2020
19983	1	2,1	0,012	A07	212,53
19984	1	9,8	0,113	A07	613,86
19985	1	6,4	0,039	A07	421,12
20135	1	10,8	0,076	A07	832,58

Anclaje para piscina hormigón

Fabricado en acero inoxidable AISI-316. Compuesto por la base empotrable en el suelo, pletina de fijación, tres juntas y toma de tierra. Conexión inferior 2½".



15833

Anclaje rectangular
Anclaje Ø 254 mm

Código	Emb. Standard	Peso Kg Standard	Volumen m³ Standard	Código Alfanum.	Precio 2020
15833	1	2,5	0,007	A07	823,77
19986	1	11,0	0,400	A07	1.317,72



19986

NOTA: Los juegos NO incluyen anclaje, bomba, armario maniobra ni aspiraciones.

JUEGOS Y ORNAMENTOS ACUÁTICOS

Embellecedores

En acero inoxidable AISI-316, pulido.



Ø 51 mm

Código	Emb. Standard	Peso Kg Standard	Volumen m ³ Standard	Código Alfanum.	Precio 2020
19976	1	1,0	0,008	A07	217,82

Embellecedores

En acero inoxidable AISI-316, pulido.

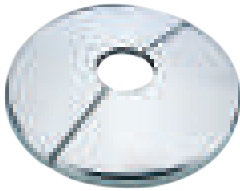

Ø 63 mm

Código	Emb. Standard	Peso Kg Standard	Volumen m ³ Standard	Código Alfanum.	Precio 2020
19977	1	1,0	0,008	A07	282,20

Embellecedores

En acero inoxidable AISI-316, pulido.

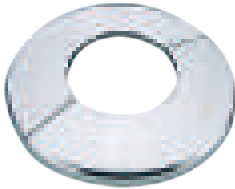

Ø 129 mm

Código	Emb. Standard	Peso Kg Standard	Volumen m ³ Standard	Código Alfanum.	Precio 2020
19979	1	0,9	0,005	A07	282,21

Embellecedores

En acero inoxidable AISI-316, pulido.



Ø 254 mm

Código	Emb. Standard	Peso Kg Standard	Volumen m ³ Standard	Código Alfanum.	Precio 2020
19980	1	0,9	0,006	A07	336,00

Embellecedores

Cortina 600 mm satinado

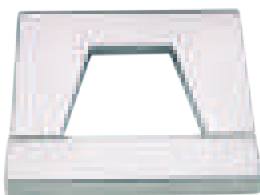

Código	Emb. Standard	Peso Kg Standard	Volumen m ³ Standard	Código Alfanum.	Precio 2020
19981	1	1,22	0,008	A07	219,15

NOTA: Los juegos NO incluyen anclaje, bomba, armario maniobra ni aspiraciones.

JUEGOS Y ORNAMENTOS ACUÁTICOS

Armario maniobra - Manual

Para el control de arranque y parada desde fuera de la piscina en función manual.



Manual - Caja de control

0,45 kW (0,5 CV) 400 V III
1,1 kW (1,5 CV) 400 V III
2,2 kW (3,0 CV) 400 V III
2,65 kW (3,5 CV) 400 V III

Código	Emb. Standard	Peso Kg Standard	Volumen m ³ Standard	Código Alfanum.	Precio 2020
19988	1	0,7	0,005	A07	306,49
19989	1	0,7	0,005	A07	306,49
19990	1	0,7	0,005	A07	306,49
19991	1	0,7	0,005	A07	306,49

Armario maniobra con pulsador neumático

Permite al bañista controlar los juegos acuáticos desde dentro de la piscina. Incluye armario maniobra, pasamuros, tubo de aire y pulsador neumático.



Para piscina de hormigón

2,2 kW (3,0 CV) 400 V III
0,45 kW (0,5 CV) 400 V III
1,1 kW (1,5 CV) 400 V III

Código	Emb. Standard	Peso Kg Standard	Volumen m ³ Standard	Código Alfanum.	Precio 2020
07537	1	3,1	0,02	A07	1.128,96
07669	1	3,1	0,02	A07	1.128,96
17154	1	3,1	0,02	A07	1.128,96

Pulsadores piezoeléctricos

Pulsadores basados en el principio físico piezoeléctrico. Una ligera presión sobre el elemento piezoeléctrico crea la tensión necesaria para activar el circuito eléctrico. Especialmente diseñados para trabajar en los entornos más adversos. Antivandálicos, indestructibles, resistentes al agua y polvo, sin partes móviles y libres de mantenimiento reduciendo así los costes de manutención y reparación.



Pulsador Inox. 1 LED
Pulsador Inox. 2 LEDs
Conjunto pulsador simple
Conjunto pulsador simple mini

Código	Emb. Standard	Peso Kg Standard	Volumen m ³ Standard	Código Alfanum.	Precio 2020
35759	1			A07	422,18
35760	1			A07	410,00
45219	1			A07	302,03
60747	1			A07	237,67

Temporizador de efectos de agua

Aparato para desconexión temporizada de efectos de agua tales como cascadas, chorros de masaje, etc. De esta forma se evita su conexión permanente.



Código	Emb. Standard	Peso Kg Standard	Volumen m ³ Standard	Código Alfanum.	Precio 2020
35761	1			A07	205,48

NOTA: Los juegos NO incluyen anclaje, bomba, armario maniobra ni aspiraciones.



JUEGOS Y ORNAMENTOS ACUÁTICOS

Los juegos de agua ayudan a crear un espacio de ocio donde disfrutar de las actividades acuáticas en familia en un ambiente divertido, seguro y físicamente activo.

Hydra

Cuerpo de poliéster reforzado con fibra de vidrio.
Boquillas de impulsión realizadas en acero inoxidable AISI-304.
Tornillería en acero inoxidable AISI-304.

	Código	Emb. Standard	Peso Kg Standard	Volumen m ³ Standard	Código Alfanum.	Precio 2020
Hydra	66450	1	-	-	A06	6.052,99

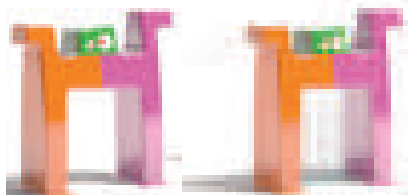

Crux

Cuerpo de poliéster reforzado con fibra de vidrio.
Boquillas de impulsión realizadas en acero inoxidable AISI-304 y poliacetal.
Tornillería en acero inoxidable AISI-304.

	Código	Emb. Standard	Peso Kg Standard	Volumen m ³ Standard	Código Alfanum.	Precio 2020
Crux	66449	1	-	-	A06	6.481,13



Corvus

Cuerpo de poliéster reforzado con fibra de vidrio.
Boquillas de impulsión, realizadas en poliacetal.
Tornillería en acero inoxidable AISI-304.

	Código	Emb. Standard	Peso Kg Standard	Volumen m ³ Standard	Código Alfanum.	Precio 2020
Corvus	66451	1	-	-	A06	4.631,97



Parasol Rainbow

Cuerpo de poliéster reforzado con fibra de vidrio. Mastil en acero inoxidable AISI-304.
Boquillas de impulsión realizadas en acero inoxidable AISI-304.
Tornillería en acero inoxidable AISI-304.

	Código	Emb. Standard	Peso Kg Standard	Volumen m ³ Standard	Código Alfanum.	Precio 2020
Parasol Rainbow	66452	1	-	-	A06	7.153,61



Palm

Figura de poliéster reforzado con fibra de vidrio.
Cuerpo fabricado en acero inoxidable AISI-304.
Boquillas de impulsión, realizadas en poliacetal.
Tornillería en acero inoxidable AISI-304.

	Código	Emb. Standard	Peso Kg Standard	Volumen m ³ Standard	Código Alfanum.	Precio 2020
Palm	66453	1	-	-	A06	9.307,82



Bow

Cuerpo fabricado en acero inoxidable AISI-304.
Difusores de poliacetal.
Tornillería en acero inoxidable.

	Código	Emb. Standard	Peso Kg Standard	Volumen m ³ Standard	Código Alfanum.	Precio 2020
Bow	66456	1	-	-	A06	6.537,63

NOTA: Los juegos NO incluyen anclaje, bomba, armario maniobra ni aspiraciones.

JUEGOS Y ORNAMENTOS ACUÁTICOS

Lampost

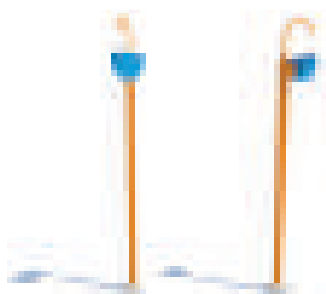

Cestas fabricadas en fibra de vidrio.
Cuerpo fabricado en acero inoxidable AISI-304.
Boquillas de impulsión realizadas en acero inoxidable AISI-304.
Tornillería fabricada en acero inoxidable AISI-304.

	Código	Emb. Standard	Peso Kg Standard	Volumen m ³ Standard	Código Alfanum.	Precio 2020
Lampost	66454	1	-	-	A06	6.287,91

Streetlight



Figura de poliéster reforzado con fibra de vidrio.
Cuerpo fabricado en acero inoxidable AISI-304.
Boquillas de impulsión realizadas en acero inoxidable AISI-304.
Tornillería fabricada en acero inoxidable AISI-304.

	Código	Emb. Standard	Peso Kg Standard	Volumen m ³ Standard	Código Alfanum.	Precio 2020
Streetlight	66455	1	-	-	A06	11.874,26

Mini tobogán Rainbow

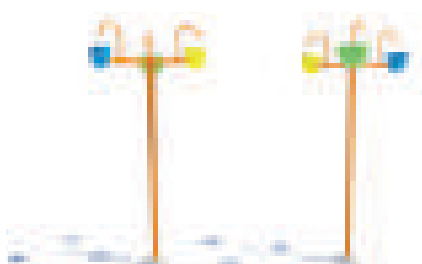
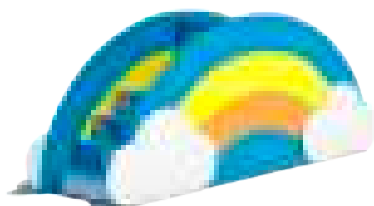

Tobogán de poliéster reforzado con fibra de vidrio.
Paneles polietileno de alta densidad de 20 mm.
Tornillería fabricada en acero inoxidable AISI-304.

	Código	Emb. Standard	Peso Kg Standard	Volumen m ³ Standard	Código Alfanum.	Precio 2020
Mini tobogán Rainbow	66457	1	-	-	A06	6.452,62

Mini tobogán Whale

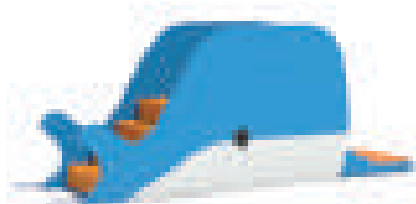

Tobogán de poliéster reforzado con fibra de vidrio.
Paneles polietileno de alta densidad de 20 mm.
Tornillería fabricada en acero inoxidable AISI-304.

	Código	Emb. Standard	Peso Kg Standard	Volumen m ³ Standard	Código Alfanum.	Precio 2020
Mini tobogán Whale	66458	1	-	-	A06	6.505,08

Atlantic



Tobogán de poliéster reforzado con fibra de vidrio.
Postes realizados en acero inoxidable AISI-304, lacado con pintura poliéster.
Paneles de polietileno de alta densidad de 15 mm.
Boquillas de impulsión realizadas en acero inoxidable AISI-304 y poliacetal.
Tornillería fabricada en acero inoxidable AISI-304.

	Código	Emb. Standard	Peso Kg Standard	Volumen m ³ Standard	Código Alfanum.	Precio 2020
Atlantic	66459	1	-	-	A06	22.129,20

Todos los productos tienen que instalarse a una profundidad de 30/40 cm. Consulta las características técnicas en las páginas siguientes.



Elemento a instalar en borde piscina, con profundidad mínima de 110 cm.



Este producto tiene que instalarse a una profundidad de 30/40 cm.

JUEGOS Y ORNAMENTOS ACUÁTICOS

Active

Tobogán de poliéster reforzado con fibra de vidrio.
Postes de madera.
Paneles polietileno de alta densidad de 20 mm.
Barandilla y tornillería realizadas en acero inoxidable AISI-304.
Pies de pilar en acero inoxidable AISI-304.

	Código	Emb. Standard	Peso Kg Standard	Volumen m ³ Standard	Código Alfanum.	Precio 2020
Active	66460	1	-	-	A06	23.689,10

Bubbles

Tobogán de poliéster reforzado con fibra de vidrio.
Postes realizados en acero inoxidable AISI-304, lacado con pintura poliéster.
Paneles polietileno de alta densidad de 15 mm.
Boquillas de impulsión, realizadas en poliacetal.
Tornillería fabricada en acero inoxidable AISI-304.

	Código	Emb. Standard	Peso Kg Standard	Volumen m ³ Standard	Código Alfanum.	Precio 2020
Bubbles	66461	1	-	-	A06	54.093,65

CARACTERÍSTICAS TÉCNICAS

Código	Nombre	Dimensiones en planta (cm)	Altura máxima de ornamento acuático (cm)	Caudal necesario (l/min)	Presión ejercicio (bar)
66450	Hydra	Ø 87	161,5	120	1
66449	Crux	130 x 50	140	130	1
66451	Corvus	60 x 60	163,5	47	1
66452	Sunshade Rainbow	Ø 160	289,5	400	1
66453	Palm	Ø 223	350	120	1
66456	Bow	320	160	70	1
66454	Lampost	Ø 79	345	120	1
66455	Streetlight	Ø 198	360	360	1
66457	Mini tobogán Rainbow	279 x 630	105	-	-
66458	Mini tobogán Whale	276 x 660	101	-	-
66459	Atlantic	331 x 108	412	850	1
66460	Active	575 x 423	275	48	1
66461	Bubbles	660 x 582	375	400	1

JUEGOS Y ORNAMENTOS ACUÁTICOS

New

Cubo Wave Splash

Diseñado y fabricado de conformidad con la norma EN-1176. Cuenta con boquillas integradas y partes giratorias que evitan bloqueos y aprisionamientos para garantizar la máxima seguridad.

Materiales utilizados:

- Acero inox AISI-304 pintado con revestimiento en polvo de poliéster, acabado mate y tratamiento contra el calor.
- Boquillas hechas de polímero sintético POM.
- Tornillería de acero inox AISI-304 anti-vandálica.
- Protección de los pies para evitar que los niños se lesionen.

	Código	Emb. Standard	Peso Kg Standard	Volumen m ³ Standard	Código Alfanum.	Precio 2020
Lampost	IS-30A47	1	-	-	A06	Consultar



¿LISTO PARA DIVERTIRTE?

Es un juego cuya principal característica es el factor sorpresa. Los niños no saben cuando el cubo está lleno y verterá sobre ellos el agua que contiene. Está especialmente diseñado para niños más mayores o adolescentes.

¿Cómo se instala?

Hay que sumergirlo en el anclaje de hormigón y conectarlo a una toma de agua.

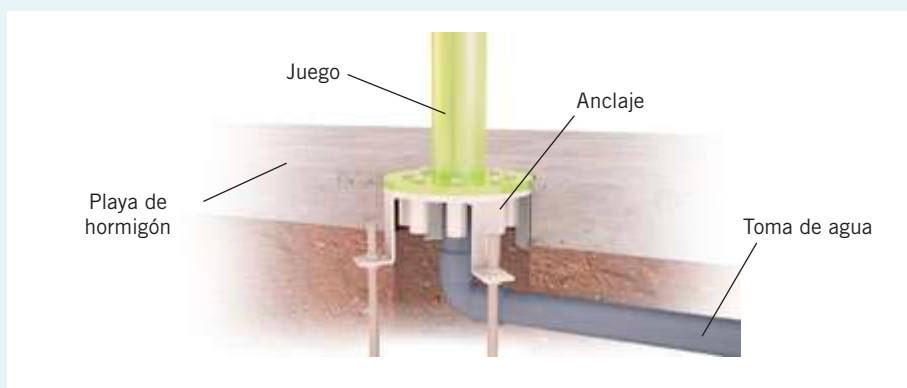

CARACTERÍSTICAS TÉCNICAS

Código	IS-30A47
Medidas	195 X 140 X 455 cm
Intervalo de edades	4 - 15 años
Usuarios	8 usuarios
Salidas de agua	1 unidad
Profundidad de piscina	De 0 a 35 cm
Presión	10 ⁵ Pa
Caudal de agua	200 lpm

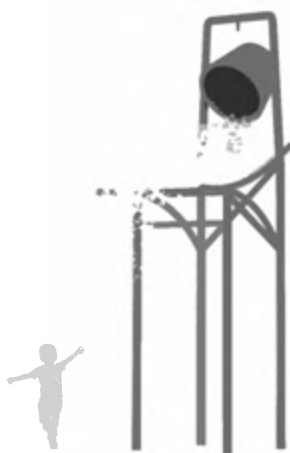

REJILLAS PARA REBOSADERO

NOTA GENERAL PARA TODOS LOS MODELOS

El material empleado en la fabricación es PP estabilizado a la acción de los rayos U.V. Color blanco en toda la gama. Para otros colores consultar.

Formada por placas de módulos para tramos rectos o curvos (radio exterior de 1 ó 2 mts), ensambladas entre sí por unión clicada macho-hembra, que permite cierta elasticidad de montaje, a la vez que absorbe posibles dilataciones, efecto de las diferencias térmicas a las que la rejilla se ve expuesta.

Para todos los modelos de rejilla es necesario construir el canal 5 mm más ancho que la rejilla, para que esta pueda adaptarse con facilidad y evitar posibles dilataciones.

Ancho canal	Ancho rejilla
200.....	195
250.....	245
300.....	295
350.....	345

La altura de rejilla (h) varía según el modelo.

- Modelo longitudinal h = 24 mm
- Modelo transversal h = 22 mm y h = 35 mm

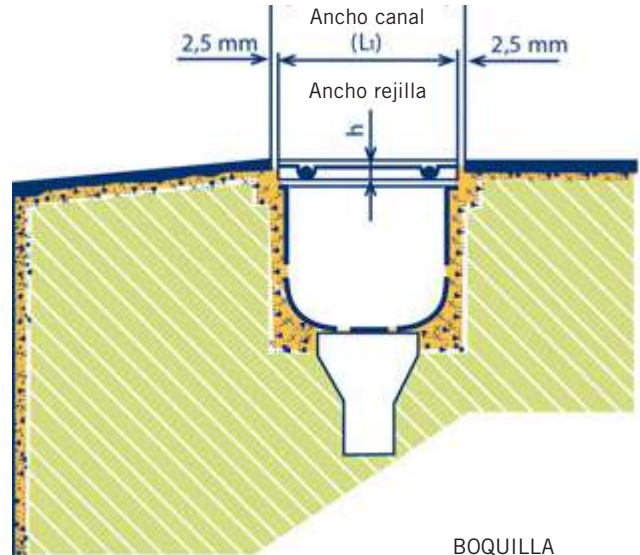

BOQUILLA
CÓD. 00302

MODELO LONGITUDINAL

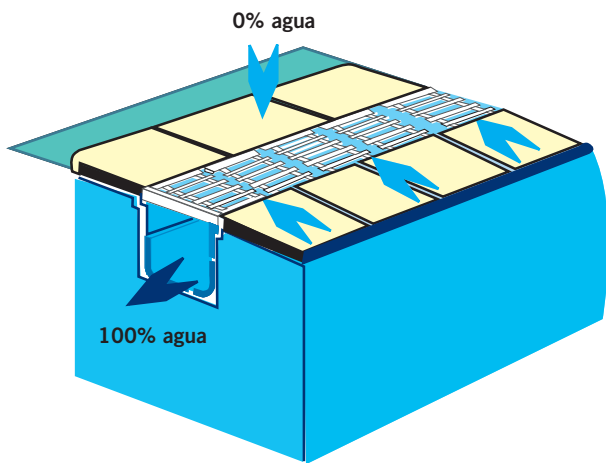

La concepción longitudinal de este modelo asegura la asimilación completa de la lámina de agua, impidiendo que ésta pueda sortear los múltiples canales transversales que encuentra a su paso, conservando así, prácticamente seco el suelo que circunda la piscina.

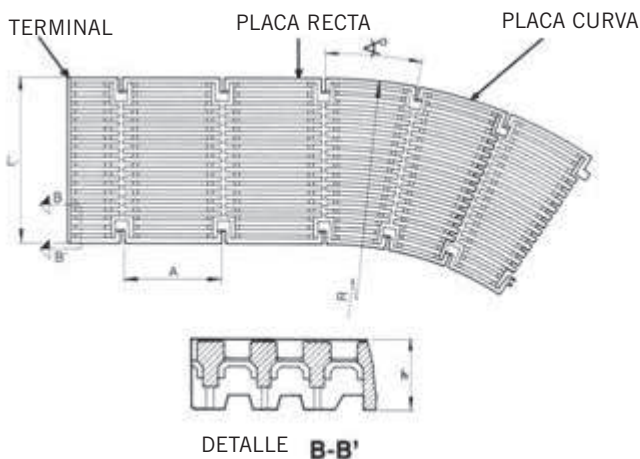

Modelo		L	L1	h	A	↗r.1m.	↗r.2m.
PLACA RECTA	05581	200	195	24	206	-	-
	05582	250	245	24	206	-	-
	05583	300	295	24	206	-	-
	05584	350	345	24	206	-	-
TERMINAL	06420	200	195	24	-	-	-
	06421	250	245	24	-	-	-
	06422	300	295	24	-	-	-
	06423	350	345	24	-	-	-



Consulte + info en **PRODUCTOS**.
www.astralpool.com

REJILLAS PARA REBOSADERO

Placa rejilla longitudinal



En PP con estabilizantes para la protección contra los rayos UV. Unión por enganches macho-hembra de la misma placa (5 unidades = 1.024 m) La flexibilidad de sus unidades permite realizar radios de hasta 5 m.

	Código	Emb. Standard	Peso Kg Standard	Volumen m ³ Standard	Código Alfanum.	Precio 2020
Alto 24 mm, ancho 195 mm	05581	45	16,2	0,080	A07	8,27
Alto 24 mm, ancho 245 mm	05582	29	13,4	0,080	A07	8,89
Alto 24 mm, ancho 291 mm	05583	28	15,6	0,080	A07	9,05
Alto 24 mm, ancho 345 mm	05584	19	13,2	0,080	A07	9,25

Kit terminal para rejilla paralela



Compuesto por placa en inox AISI-304, terminal y rejilla longitudinal en PP con estabilizantes para la protección contra los rayos UV. Para adaptar en la última placa de cada longitud, en el caso de que fuera necesario cortar.

	Código	Emb. Standard	Peso Kg Standard	Volumen m ³ Standard	Código Alfanum.	Precio 2020
Alto 24 mm, ancho 195 mm	16064	1	0,380	0,001	A07	44,25
Alto 24 mm, ancho 245 mm	16065	1	0,432	0,002	A07	47,16
Alto 24 mm, ancho 291 mm	16066	1	0,525	0,002	A07	48,68
Alto 24 mm, ancho 345 mm	16067	1	0,655	0,002	A07	50,45

Reja perimetral



Gama de rejas de rebosadero para piscinas. Material PP homopolímero, con aditivos para la protección contra los rayos UV. Está disponible en módulos de 500 mm de longitud con anclajes macho hembra de fácil y rápido montaje.

	Código	Emb. Standard	Peso Kg Standard	Volumen m ³ Standard	Código Alfanum.	Precio 2020
Rejilla longitudinal 0,5 m Altura 22 mm. Ancho 195 mm	28664	20	19,9	0,080	A07	13,42

REJILLAS PARA REBOSADERO

Módulo rejilla transversal para curvas

En PP con estabilizantes para la protección contra los rayos UV. Unión por acoplamiento de ajuste entre módulos. Según normativa EN-13451-1 (8 mm). Disponibles en 5 colores. Bajo pedido, pueden realizarse rejillas de otros colores. 53 unidades por metro lineal. Para más información, póngase en contacto con su distribuidor AstralPool.

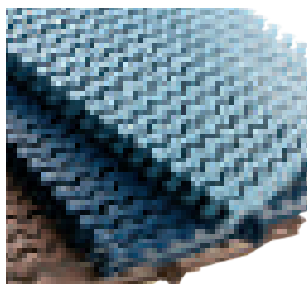
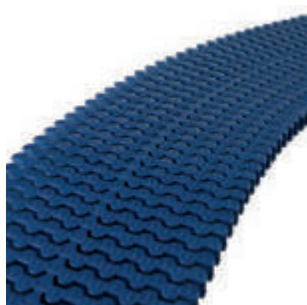

Código	Emb. Standard	Peso Kg Standard	Volumen m ³ Standard	Código Alfanum.	Precio 2020
--------	---------------	------------------	---------------------------------	-----------------	-------------

MODULO REJILLA PARA CURVAS

Alto 22 mm, ancho 195 mm	34190	470	14,1	0,08	A07	0,85
Alto 22 mm, ancho 245 mm	34191	320	12,4	0,08	A07	1,04
Alto 22 mm, ancho 295 mm	34192	300	15,0	0,08	A07	1,05
Alto 22 mm, ancho 335 mm	34193	250	15,0	0,08	A07	1,13

MODULO REJILLA PARA CURVAS REVERSIBLE

Alto 35 mm, ancho 195 mm	34194	450	16,0	0,08	A07	0,85
Alto 35 mm, ancho 245 mm	34195	300	13,7	0,08	A07	1,04
Alto 35 mm, ancho 295 mm	34196	290	17,3	0,08	A07	1,05
Alto 35 mm, ancho 335 mm	34197	250	17,4	0,08	A07	1,13

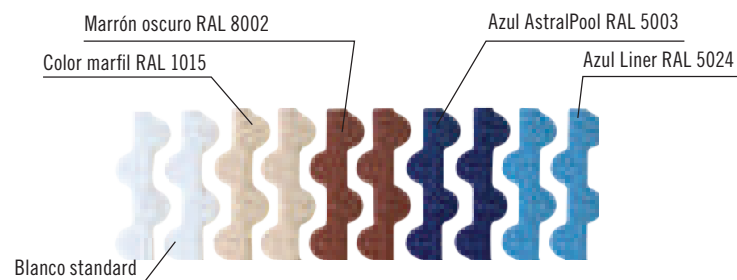

Color	Código
Blanco	-
RAL 1015	CL90
RAL 8002	CL109
RAL 5003	CL60
RAL 5024	CL 108

Rejilla transversal para curvas

Módulo rejilla transversal para curvas. En PP con estabilizantes para la protección contra los rayos UV. Unión por acoplamiento de ajuste entre módulos. Según normativa EN-13451-1 (8 mm). Resistencia al deslizamiento CLASE 3 (Rd>45) según la UNE-ENV 12633 tal y como se especifica en la sección SU1 del Código Técnico de la Edificación vigente.



Código	Emb. Standard	Peso Kg Standard	Volumen m ³ Standard	Código Alfanum.	Precio 2020
--------	---------------	------------------	---------------------------------	-----------------	-------------

Alto 22 mm, ancho 195 mm	52535	470	14,1	0,08	A07	0,85
Alto 22 mm, ancho 245 mm	52536	320	12,4	0,08	A07	1,04
Alto 22 mm, ancho 295 mm	52537	300	15,0	0,08	A07	1,05
Alto 22 mm, ancho 335 mm	52538	250	15,0	0,08	A07	1,13

Alto 35 mm, ancho 195 mm	52539	450	16,0	0,08	A07	0,85
Alto 35 mm, ancho 245 mm	52540	300	13,7	0,08	A07	1,04
Alto 35 mm, ancho 295 mm	52541	290	17,3	0,08	A07	1,05
Alto 35 mm, ancho 335 mm	52542	250	17,4	0,08	A07	1,13

Bajo pedido, pueden realizarse rejillas de otros colores. Para más información, consulta a tu distribuidor AstralPool.

Bajo pedido, pueden realizarse rejillas de otros colores. Para más información, consulte a su distribuidor AstralPool.

REJILLAS PARA REBOSADERO

Módulo rejilla transversal para curvas



En PP con estabilizantes para la protección contra los rayos UV. Unión por acoplamiento de ajuste entre módulos. 45 unidades por metro lineal.

MODULO REJILLA PARA CURVAS

Alto 22 mm, ancho 195 mm
Alto 22 mm, ancho 245 mm
Alto 22 mm, ancho 295 mm
Alto 22 mm, ancho 335 mm

Código	Emb. Standard	Peso Kg Standard	Volumen m ³ Standard	Código Alfanum.	Precio 2020
11107	470	15,8	0,080	A07	0,85
11108	320	13,6	0,080	A07	1,04
19202	300	18,0	0,080	A07	1,05
19203	250	17,0	0,080	A07	1,13

MODULO REJILLA PARA CURVAS REVERSIBLE

Alto 35 mm, ancho 195 mm
Alto 35 mm, ancho 245 mm
Alto 35 mm, ancho 295 mm
Alto 35 mm, ancho 335 mm

00220	450	16,5	0,080	A07	0,85
00221	300	14,3	0,080	A07	1,04
00222	290	19,3	0,080	A07	1,05
00223	250	18,1	0,080	A07	1,13

Rejilla transversal



En PP con estabilizantes para la protección contra los rayos UV. Unión mediante cable (49 unidades por m).

Alto 22 mm, ancho 195 mm
Alto 22 mm, ancho 245 mm

Código	Emb. Standard	Peso Kg Standard	Volumen m ³ Standard	Código Alfanum.	Precio 2020
00212	340	11,9	0,039	A07	0,81
00213	305	13,2	0,039	A07	0,89

Cable plastificado



Ø 2,5 mm para unión de módulos.

Cable Acero Galvanizado plastificado
Cable inoxidable AISI-316 plastificado

Código	Emb. Standard	Peso Kg Standard	Volumen m ³ Standard	Código Alfanum.	Precio 2020
00214	100 m	21,0	0,036	A07	1,03
00215	100 m	21,0	0,036	A07	2,22

Prisionero para cable



Construido en latón.

Prisionero para cable

Código	Emb. Standard	Peso Kg Standard	Volumen m ³ Standard	Código Alfanum.	Precio 2020
00216	100	1,5	0,001	A01	2,26



Consulte + info en **PRODUCTOS**.
www.astralpool.com

REJILLAS PARA REBOSADERO

Placa rejilla transversal

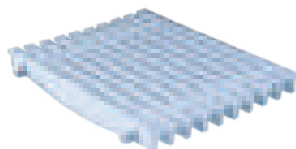

En PP con estabilizantes para la protección contra los rayos UV. Unión para enganches a presión de la misma placa (5 unidades = 0,975 m).

Bajo pedido, pueden realizarse rejillas de otros colores. Para más información, consulta a tu distribuidor AstralPool.

Alto 22 mm, ancho 245 mm
Alto 22 mm, ancho 295 mm
Alto 22 mm, ancho 335 mm

Código	Emb. Standard	Peso Kg Standard	Volumen m ³ Standard	Código Alfanum.	Precio 2020
00217	52	22,8	0,080	A07	6,45
00218	45	23,1	0,080	A07	7,01
00219	38	22,0	0,080	A07	7,73

Perfil soporte rejilla



Adaptable a rejillas de 22, 24 y 35 mm de alto. En material plástico inalterable. Suministrada en tiras de 2 m. Medidas interiores 24 mm x 37 mm.

Disponible en otros colores, para más información consulte con su comercial.

Perfil soporte rejilla

Código	Emb. Standard	Peso Kg Standard	Volumen m ³ Standard	Código Alfanum.	Precio 2020
00224	25	13,2	0,033	A01	14,90

Placas para esquinas de canal rebosadero de 90°



Construidas en polipropileno copolímero inyectado, color blanco.

Bajo pedido, pueden realizarse rejillas de otros colores. Para más información, consulta a tu distribuidor AstralPool.

Alto 22 mm, ancho canal 195 mm
Alto 22 mm, ancho canal 245 mm
Alto 22 mm, ancho canal 295 mm
Alto 22 mm, ancho canal 335 mm
Alto 35 mm, ancho canal 195 mm
Alto 35 mm, ancho canal 245 mm
Alto 35 mm, ancho canal 295 mm
Alto 35 mm, ancho canal 335 mm

Código	Emb. Standard	Peso Kg Standard	Volumen m ³ Standard	Código Alfanum.	Precio 2020
22379	4	2,8	0,006	A07	25,62
22380	4	3,6	0,009	A07	33,42
22381	4	4,8	0,012	A07	40,05
22382	4	5,7	0,016	A07	47,77
22383	4	3,2	0,009	A07	27,48
22384	4	4,1	0,014	A07	33,53
22385	4	5,3	0,012	A07	42,44
22386	4	6,2	0,023	A07	51,33



PISCINA PÚBLICA

MATERIAL VASO PISCINA

MATERIAL
VASO PISCINA

Piscina hormigón

- 648 • Sumideros
- 649 • Accesorios sumideros
- 650 • Rejas de desagüe
- 651 • Boquillas en ABS
- 652 • Boquillas en inox

Piscina con liner y prefabricada

- 654 • Sumideros
- 655 • Accesorios sumideros
- 656 • Boquillas en ABS
- 658 • Boquillas en inox

PISCINA HORMIGÓN - SUMIDEROS

Todos los sumideros de la gama se suministran con tratamiento UV. Para evitar riesgos de succión, instalar los sumideros según normativa de cada país.

Recomendamos:

- Velocidad máxima de aspiración 0,5 m/s.
- Instalar mínimo 2 sumideros por piscina, cada uno con capacidad de succión del 100% del caudal de la instalación.

Sumidero NORM

Gama de sumideros, aptos para instalarse en piscinas públicas y privadas, se suministran con rejillas planas o antivortex. Fabricados en ABS blanco con tratamiento UV, conexiones de salida lateral de 2" y salida inferior de 1" 1/2, la salida inferior tapada con un semitroquelado.



- Rejilla plana - Blanco
- Rejilla plana - Beige
- Rejilla plana - Gris claro
- Rejilla plana - Gris antracita
- Rejilla antivortex - Blanco
- Rejilla antivortex - Beige
- Rejilla antivortex - Gris claro
- Rejilla antivortex - Gris antracita

Código	Emb. Standard	Peso Kg Standard	Volumen m ³ Standard	Código Alfanum.	Precio 2020
56378	4	10,60	0,069	A01	41,46
56378CL090	4	10,60	0,069	A01	44,78
56378CL129	4	10,60	0,069	A01	44,78
56378CL144	4	10,60	0,069	A01	44,78
56379	4	10,60	0,069	A01	42,62
56379CL090	4	10,60	0,069	A01	46,07
56379CL129	4	10,60	0,069	A01	46,07
56379CL144	4	10,60	0,069	A01	46,07



56379



Cumple con la norma EN 13451-1-3



Cumple con la normas EN 16582-1 EN 16713-2

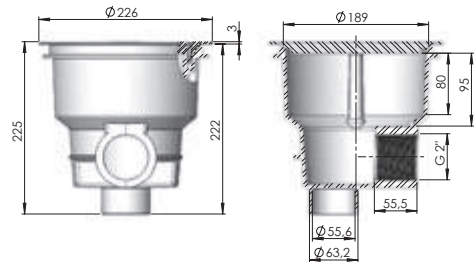

Sumidero con tapa cuadrada en acero inoxidable. Salida 2"



Salida lateral 2". Fabricado en acero inoxidable. AISI-316. Tapa Antivortex. Puede ser usada en piscinas de hormigón y prefabricadas con adaptador 00276 (ver página 104). Caudal máximo recomendado: 6 m³/h.

Código	Emb. Standard	Peso Kg Standard	Volumen m ³ Standard	Código Alfanum.	Precio 2020
00269	1	1,14	0,01	A01	217,08

PISCINA HORMIGÓN - SUMIDEROS

Sumidero NORM de poliéster y fibra de vidrio - 512 mm x 512 mm

Gama de sumideros fabricados en resina de poliéster y fibra de vidrio. Reja de acero Inox AISI-316 o plástico. Válvula hidrostática opcional.



Cumple con la norma
EN 13451-1/3 2012

Opcional:
Medidas americanas

Código	Emb. Standard	Peso Kg Standard	Volumen m ³ Standard	Código Alfanum.	Precio 2020
--------	---------------	------------------	---------------------------------	-----------------	-------------

Rejilla en acero inox

Conexión salida para encolar	Reja	Caudal	Código	Emb. Standard	Peso Kg Standard	Volumen m ³ Standard	Código Alfanum.	Precio 2020
Ø 110 mm	Inox	42 m ³ /h	20285N	1	16	0,23	A01	933,52
Ø 125 mm	Inox	51 m ³ /h	20286N	1	17	0,23	A01	952,67
Ø 140 mm	Inox	66 m ³ /h	20287N	1	18	0,23	A01	969,37
Ø 160 mm	Inox	95 m ³ /h	20288N	1	19	0,23	A01	1.005,20
Ø 200 mm	Inox	103 m ³ /h	20289N	1	20	0,23	A01	1.079,19

Rejilla en plástico

Conexión salida para encolar	Reja	Caudal	Código	Emb. Standard	Peso Kg Standard	Volumen m ³ Standard	Código Alfanum.	Precio 2020
Ø 110 mm	Plástico	42 m ³ /h	28709N	1	15	0,23	A01	957,40
Ø 125 mm	Plástico	51 m ³ /h	28710N	1	16	0,23	A01	964,57
Ø 140 mm	Plástico	66 m ³ /h	28711N	1	17	0,23	A01	993,21
Ø 160 mm	Plástico	95 m ³ /h	28712N	1	18	0,23	A01	1.012,31
Ø 200 mm	Plástico	103 m ³ /h	28713N	1	19	0,23	A01	1.091,13

Profundidad mínima de instalación 1,5 m. Caudal máximo recomendado en la reja: 103 m³/h (0,5 m/s).

PISCINA HORMIGÓN - ACCESORIOS SUMIDEROS

Válvula hidrostática



Para aliviar la presión que pudieran ejercer sobre el vaso de la piscina, posibles aguas subterráneas, se recomienda la instalación en el sumidero de una válvula hidrostática y un tubo de drenaje. Válvula hidrostática para colocar en el fondo de los sumideros con salida 2", Fabricada en ABS blanco, con tornillo y muelle de inox. Rosca macho 1½".

Código	Emb. Standard	Peso Kg Standard	Volumen m ³ Standard	Código Alfanum.	Precio 2020
00277	4	1,0	0,003	A01	10,02

Tubo de drenaje

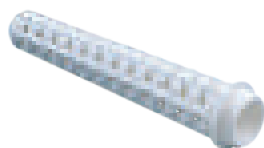

Tubo de drenaje con conexión a rosca de 1½" BSP para los sumideros 01466, 27837 y 27839. Fabricado en ABS.

Código	Emb. Standard	Peso Kg Standard	Volumen m ³ Standard	Código Alfanum.	Precio 2020
21581	24	3,54	0,021	A01	9,55

PISCINA HORMIGÓN - REJAS DE DESAGÜE

Tapa antivortex extraplana

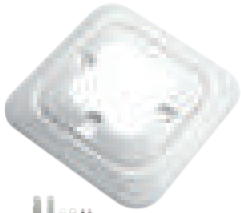

Diseño especial extra-plano que permite a los limpiafondos superarlo sin quedarse atascados. Pendientes suaves.

La tapa 415 mm x 415 mm (25344) puede ir montada con los siguientes sumideros:

- | | |
|-----------------------------|------------------------------|
| Con reja inoxidable: | Con reja de plástico: |
| -20282 | -22359 |
| -20283 | -22360 |
| -20284 | -22361 |
| | -22362 |

La tapa 570 mm x 570 mm (28556) puede ir montada con los siguientes sumideros:

- | | |
|-----------------------------|------------------------------|
| Con reja inoxidable: | Con reja de plástico: |
| -20285 | -28709 |
| -20286 | -28710 |
| -20287 | -28711 |
| -20288 | -28712 |

415 mm x 415 mm, Altura: 70 mm
570 mm x 570 mm, Altura: 60 mm

Código	Emb. Standard	Peso Kg Standard	Volumen m ³ Standard	Código Alfanum.	Precio 2020
25344	1	2,25	0,012	A01	219,53
28556	1	4,00	0,032	A01	510,03



Cumple con la norma EN 13451-1-3

Reja de desagüe en acero inox



Diseñadas para piscinas de hormigón. Marco soporte y reja en acero inoxidable pulido con tornillos de fijación. Bajo pedido se pueden suministrar otras medidas.

- AISI-304**
- | Medidas (mm) | Caudal máx. recom. |
|------------------|---------------------------------|
| 200 x 200 | 15 m ³ /h (0,5 m/s) |
| 300 x 300 | 43 m ³ /h (0,5 m/s) |
| 400 x 400 | 83 m ³ /h (0,5 m/s) |
| 500 x 500 | 136 m ³ /h (0,5 m/s) |

Código	Emb. Standard	Peso Kg Standard	Volumen m ³ Standard	Código Alfanum.	Precio 2020
00284	1	1,2	0,01	A01	423,06
00285	1	2,2	0,01	A01	481,58
00286	1	4,0	0,03	A01	528,97
00287	1	4,5	0,04	A01	600,38

- AISI-316**
- | Medidas (mm) | Caudal máx. recom. |
|------------------|---------------------------------|
| 200 x 200 | 15 m ³ /h (0,5 m/s) |
| 300 x 300 | 43 m ³ /h (0,5 m/s) |
| 400 x 400 | 83 m ³ /h (0,5 m/s) |
| 500 x 500 | 136 m ³ /h (0,5 m/s) |

Código	Emb. Standard	Peso Kg Standard	Volumen m ³ Standard	Código Alfanum.	Precio 2020
30764	1	1,2	0,01	A01	517,30
30765	1	2,2	0,01	A01	525,50
30766	1	4,0	0,03	A01	576,39
30767	1	4,5	0,04	A01	713,92



Cumple con la norma EN 13451-1-3



Cumple con la normas EN 16582-1 EN 16713-2

PISCINA HORMIGÓN - BOQUILLAS EN ABS

Boquilla Impulsión / Aspiración de gran caudal



Boquilla de impulsión para grandes caudales, también pueden utilizarse como boquilla de aspiración. Caudal máximo impulsión 30 m³/h para una velocidad de flujo máxima de 4 m/s. Caudal máximo aspiración 5 m³/h para una velocidad de flujo máxima de 0,5 m/s. Cuerpo de PVC. Conexión para tubo Ø75 o Ø90 mm. Las boquillas pueden instalarse en el tubo pasamuros 43590 (ver página 231). La rejilla es orientable en cualquier dirección.

Código	Emb. Standard	Peso Kg Standard	Volumen m ³ Standard	Código Alfanum.	Precio 2020
--------	---------------	------------------	---------------------------------	-----------------	-------------

Boquilla Impulsión/aspiración para grandes caudales y piscinas de hormigón **41520** 16 4,20 0,021 A01 **70,55**

Boquilla NORM



Gama de boquillas aptas para instalarse en piscinas públicas y privadas. Fabricadas en ABS blanco y con tratamiento UV.

Código	Emb. Standard	Peso Kg Standard	Volumen m ³ Standard	Código Alfanum.	Precio 2020
--------	---------------	------------------	---------------------------------	-----------------	-------------

Boquilla NORM piscina hormigón **56498** 24 4,5 0,020 A01 **13,11**



Cumple con la norma 13451-1-3

Boquilla de fondo



00303



00303CL090



00303CL129



00303CL144

Impulsión/Aspiración. Caudal regulable. Fabricada en material plástico ABS y tornillería en acero inox. Caudal máximo recomendado según norma EN 13451-1: 12 m³/h.

Código	Emb. Standard	Peso Kg Standard	Volumen m ³ Standard	Código Alfanum.	Precio 2020
--------	---------------	------------------	---------------------------------	-----------------	-------------

Rosca exterior 2", Ø int. 50 mm - Blanco **00303** 24 5,0 0,020 A01 **14,21**
 Rosca exterior 2", Ø int. 50 mm - Beige **00303CL090** 24 5,0 0,020 A01 **15,36**
 Rosca exterior 2", Ø int. 50 mm - Gris claro **00303CL129** 24 5,0 0,020 A01 **15,36**
 Rosca exterior 2", Ø int. 50 mm - Gris antracita **00303CL144** 24 5,0 0,020 A01 **15,36**
 A encolar Ø 63 mm PN 6, int. Ø 50 mm **20140** 20 4,4 0,021 A01 **13,28**



Cumple con la norma 13451-1-3



Cumple con la normas EN 16582-1 EN 16713-2

Boquilla de fondo 3" regulable



Fabricada en material plástico ABS blanco. Aspiración. Caudal regulable mediante el giro de la rejilla. Superficie aspiración: 0,015 m². Ø ext. 295 mm. Caudal (0,4 m/s.) 20 m³/h. Caudal máx. recomendado según norma EN 13451-1: 26 m³/h (0,5 m/s.).

Código	Emb. Standard	Peso Kg Standard	Volumen m ³ Standard	Código Alfanum.	Precio 2020
--------	---------------	------------------	---------------------------------	-----------------	-------------

Rejilla en acero inoxidable AISI-304 **08317** 2 2,65 0,047 A01 **164,16**
 Rejilla ABS en blanco **11796** 2 2,65 0,047 A01 **52,08**

PISCINA HORMIGÓN - BOQUILLAS EN ABS

Boquilla de fondo oscilante



22353



22353CL090



22353CL129



22353CL144

Cuerpo oscilante en PVC. Tapa en ABS. Tornillo regulador en POM. Caudal máximo 10 m³/h. Adaptable a tubo de Ø 75 mm y a pasamuros cód. 21248.

- Boquilla de fondo - Blanco
- Boquilla de fondo - Beige
- Boquilla de fondo - Gris claro
- Boquilla de fondo - Gris antracita

Código	Emb. Standard	Peso Kg Standard	Volumen m ³ Standard	Código Alfanum.	Precio 2020
22353	24	4,1	0,022	A01	23,99
22353CL090	24	4,1	0,022	A01	29,80
22353CL129	24	4,1	0,022	A01	29,80
22353CL144	24	4,1	0,022	A01	29,80



Cumple con la norma 13451-1-3



Cumple con la normas EN 16582-1 EN 16713-2

Toma de aspiración



Para encolar a tubo Ø 63 mm. Cuerpo y reja en material plástico ABS, tornillería de acero inoxidable. Por sus características, esta boquilla está especialmente indicada para canales de rebosadero. Caudal máximo recomendado: 7 m³/h.

Código	Emb. Standard	Peso Kg Standard	Volumen m ³ Standard	Código Alfanum.	Precio 2020
00302	12	3,1	0,016	A01	11,82

Boquilla de impulsión Multiflow para enroscar, piscinas liner



00330



00330CL090



00330CL129



00330CL144

Rosca exterior 2", Ø interior 50 mm. Para piscinas liner en ABS color blanco, con juntas y tornillos. Se recomienda instalación con pasamuros 15662 ó 15663 (ver página 127).

- Boquilla Multiflow - Blanco
- Boquilla Multiflow - Beige
- Boquilla Multiflow - Gris claro
- Boquilla Multiflow - Gris antracita

Código	Emb. Standard	Peso Kg Standard	Volumen m ³ Standard	Código Alfanum.	Precio 2020
00330	12	4,5	0,020	A01	34,02
00330CL090	12	4,5	0,020	A01	36,69
00330CL129	12	4,5	0,020	A01	36,69
00330CL144	12	4,5	0,020	A01	36,69

Boquilla de aspiración para rebosadero con liner



Cuerpo de PVC. Caudal máximo 5 m³/h para una velocidad de flujo máxima de 0,5 m/s.. Conexión para tubo Ø 75 o Ø 90. Boquilla con junta doble y gracias al diseño de la brida la boquilla puede aspirar toda el agua del canal rebosadero.

Código	Emb. Standard	Peso Kg Standard	Volumen m ³ Standard	Código Alfanum.	Precio 2020
41519	12	4,83	0,021	A01	65,31



PISCINA HORMIGÓN - BOQUILLAS EN INOX

Boquilla impulsión regulable de fondo



Rosca exterior 2". Fabricada en acero inox AISI-316. Permite su instalación en piscinas de hormigón y prefabricadas. El caudal de agua puede ser regulado mediante el tornillo central. Caudal máx. recomendado según norma EN 13451-3: 14 m³/h.

Código	Emb. Standard	Peso Kg Standard	Volumen m ³ Standard	Código Alfanum.	Precio 2020
15839	1	0,9	0,002	A01	299,58



Cumple con la norma EN 13451-1-3



Cumple con la normas EN 16582-1 EN 16713-2

MATERIAL VASO PISCINA

Boquilla de impulsión regulable



Fabricadas en latón cromado. Rejilla en acero inox AISI-316.

Código	Emb. Standard	Peso Kg Standard	Volumen m ³ Standard	Código Alfanum.	Precio 2020
00312	12	7,0	0,013	A01	63,67
00313	6	10,0	0,014	A01	148,06

Caudal máx. 21 m³/h Rosca interior 2"
Caudal máx. 40 m³/h Rosca interior 3"



Cumple con la norma EN 13451-1-3



Cumple con la normas EN 16582-1 EN 16713-2

PISCINA CON LINER Y PREFABRICADA - SUMIDEROS

Todos lo sumideros de de la gama se suministran con tratamiento UV. Para evitar riesgos de succión, instalar los sumideros según normativa de cada país.

Recomendamos:

- Velocidad máxima de aspiración 0,5 m/s.
- Instalar mínimo 2 sumideros por piscina, cada uno con capacidad de succión del 100% del caudal de la instalación.

Sumidero NORM



56380



56382CL090



56382



56382CL144



56382CL129

Gama de sumideros, aptos para instalarse en piscinas públicas y privadas, se suministran con con rejillas planas o antivortex. Fabricados en ABS blanco y con tratamiento UV, conexiones de salida lateral de 2" y salida inferior de 1" 1/2, la salida inferior tapada con un semitroquelado.

Código	Emb. Standard	Peso Kg Standard	Volumen m ³ Standard	Código Alfanum.	Precio 2020
56380	4	10,60	0,069	A01	81,81
56380CL090	4	10,60	0,069	A01	88,30
56380CL129	4	10,60	0,069	A01	88,30
56380CL144	4	10,60	0,069	A01	88,30
56381	4	10,60	0,069	A01	69,78
56381CL090	4	10,60	0,069	A01	75,36
56381CL129	4	10,60	0,069	A01	75,36
56381CL144	4	10,60	0,069	A01	75,36
56382	4	10,60	0,069	A01	82,99
56382CL090	4	10,60	0,069	A01	89,64
56382CL129	4	10,60	0,069	A01	89,64
56382CL144	4	10,60	0,069	A01	89,64
56383	4	10,60	0,069	A01	71,05
56383CL090	4	10,60	0,069	A01	76,74
56383CL129	4	10,60	0,069	A01	76,74
56383CL144	4	10,60	0,069	A01	76,74



Cumple con la norma EN 13451-1-3



Cumple con la normas EN 16582-1 EN 16713-2

PISCINA CON LINER Y PREFABRICADA - SUMIDEROS

Sumidero NORM de poliéster y fibra de vidrio - 515 mm x 515 mm

Gama de sumideros fabricados en resina de poliéster y fibra de vidrio. Reja de acero Inox o plástico. Válvula hidrostática opcional.



Cumple con la norma
13451-1-3

Opcional medida americana y anti-vortex medida americana

Código	Emb. Standard	Peso Kg Standard	Volumen m ³ Standard	Código Alfanum.	Precio 2020
--------	---------------	------------------	---------------------------------	-----------------	-------------

Rejilla en acero inox

Conexión salida para encolar	Reja	Caudal	Código	Emb. Standard	Peso Kg Standard	Volumen m ³ Standard	Código Alfanum.	Precio 2020
Ø 110 mm	Inox	42 m ³ /h	20076N	1	16	0,23	A01	1.575,85
Ø 125 mm	Inox	51 m ³ /h	20077N	1	17	0,23	A01	1.637,92
Ø 140 mm	Inox	66 m ³ /h	20078N	1	18	0,23	A01	1.697,65
Ø 160 mm	Inox	95 m ³ /h	20079N	1	19	0,23	A01	1.757,30
Ø 200 mm	Inox	103 m ³ /h	20291N	1	20	0,23	A01	1.819,38

Rejilla en plástico

Conexión salida para encolar	Reja	Caudal	Código	Emb. Standard	Peso Kg Standard	Volumen m ³ Standard	Código Alfanum.	Precio 2020
Ø 110 mm	Plástico	42 m ³ /h	28722N	1	15	0,23	A01	1.454,08
Ø 125 mm	Plástico	51 m ³ /h	28723N	1	16	0,23	A01	1.516,16
Ø 140 mm	Plástico	66 m ³ /h	28724N	1	17	0,23	A01	1.575,83
Ø 160 mm	Plástico	95 m ³ /h	28725N	1	18	0,23	A01	1.637,95
Ø 200 mm	Plástico	103 m ³ /h	28726N	1	19	0,23	A01	1.697,60

Profundidad mínima de instalación 1,5 m.
Caudal máximo recomendado en la reja: 103 m³/h (0,5 m/s).

Sumidero de poliéster y fibra de vidrio 515 mm x 515 mm



Acabado con gel-coat. Rejilla en acero inox AISI-316, con juntas, bridas y tornillos. Orificios < 8 mm. Conexión salida para encolar. Caudal recomendado 62 m³/h (0,3 m/s). Caudal máx. recomendado 103 m³/h (0,5 m/s.). Con válvula hidrostática opcional.

Código	Emb. Standard	Peso Kg Standard	Volumen m ³ Standard	Código Alfanum.	Precio 2020
--------	---------------	------------------	---------------------------------	-----------------	-------------

Rejilla en acero inox AISI-316

Conexión salida para encolar	Reja	Caudal	Código	Emb. Standard	Peso Kg Standard	Volumen m ³ Standard	Código Alfanum.	Precio 2020
Ø 110 mm	AISI-316	42 m ³ /h	20076	1	1,4	0,132	A01	1.327,49
Ø 125 mm	AISI-316	51 m ³ /h	20077	1	1,4	0,132	A01	1.337,08
Ø 140 mm	AISI-316	66 m ³ /h	20078	1	1,4	0,132	A01	1.346,66
Ø 160 mm	AISI-316	95 m ³ /h	20079	1	1,4	0,132	A01	1.382,48
Ø 200 mm	AISI-316	103 m ³ /h	20291	1	1,4	0,132	A01	1.453,92

Rejilla en plástico ABS con protección anti-radiaciones solares

Conexión salida para encolar	Reja	Caudal	Código	Emb. Standard	Peso Kg Standard	Volumen m ³ Standard	Código Alfanum.	Precio 2020
Ø 110 mm	Plástico	42 m ³ /h	28722	1	1,4	0,132	A01	1.044,47
Ø 125 mm	Plástico	51 m ³ /h	28723	1	1,4	0,132	A01	Consultar
Ø 140 mm	Plástico	66 m ³ /h	28724	1	1,4	0,132	A01	Consultar
Ø 160 mm	Plástico	95 m ³ /h	28725	1	1,4	0,132	A01	1.126,82
Ø 200 mm	Plástico	103 m ³ /h	28726	1	1,4	0,132	A01	Consultar

PISCINA CON LINER Y PREFABRICADA - ACCESORIOS SUMIDEROS

Válvula hidroestática



Para aliviar la presión que pudieran ejercer sobre el vaso de la piscina, posibles aguas subterráneas, se recomienda la instalación en el sumidero de una válvula hidroestática y un tubo de drenaje. Válvula hidroestática para colocar en el fondo de los sumideros con salida 2", Fabricada en ABS blanco, con tornillo y muelle de inox. Rosca macho 1½".

Código	Emb. Standard	Peso Kg Standard	Volumen m ³ Standard	Código Alfanum.	Precio 2020
00277	4	1,0	0,003	A01	10,02

Tubo de drenaje

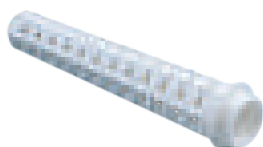

Tubo de drenaje con conexión a rosca de 1½" BSP para los sumideros 00270, 07880, 27838, 26197 y 27125. Fabricado en ABS.

Código	Emb. Standard	Peso Kg Standard	Volumen m ³ Standard	Código Alfanum.	Precio 2020
21581	24	3,54	0,021	A01	9,55

Tapa antivortex extraplana

Diseño especial extra-plano que permite a los limpiafondos superarlo sin quedarse atascados.

La tapa 415 mm x 415 mm (25344) puede ir montada sobre los siguientes sumideros:

- | | |
|-----------------------------|------------------------------|
| Con reja inoxidable: | Con reja de plástico: |
| -20074 | -22416 |
| -20075 | -22417 |
| -20290 | -22418 |
| | -22419 |

La tapa 570 mm x 570 mm (28556) puede ir montada con los siguientes sumideros:

- | | |
|-----------------------------|------------------------------|
| Con reja inoxidable: | Con reja de plástico: |
| -20076 | -28722 |
| -20077 | -28723 |
| -20078 | -28724 |
| -20079 | -28725 |

415 mm x 415 mm. Altura: 70 mm
570 mm x 570 mm. Altura: 60 mm

Código	Emb. Standard	Peso Kg Standard	Volumen m ³ Standard	Código Alfanum.	Precio 2020
25344	1	2,25	0,012	A01	219,53
28556	1	3,90	0,015	A01	510,03



Cumple con la norma EN 13451-1:2000

PISCINA CON LINER Y PREFABRICADA - BOQUILLAS EN ABS

Boquilla NORM



Gama de boquillas aptas para instalarse en piscinas públicas y privadas. Fabricadas en ABS blanco y con tratamiento UV.

Código	Emb. Standard	Peso Kg Standard	Volumen m ³ Standard	Código Alfanum.	Precio 2020
56499	12	4,5	0,020	A01	30,28
56499CL090	12	4,5	0,020	A01	32,65
56499CL129	12	4,5	0,020	A01	32,65
56499CL144	12	4,5	0,020	A01	32,65
56500	24	4,5	0,020	A01	17,39
56500CL090	24	4,5	0,020	A01	18,79
56500CL129	24	4,5	0,020	A01	18,79
56500CL144	24	4,5	0,020	A01	18,79



Cumple con la norma 13451-1-3

Boquilla de fondo para piscina prefabricada



Impulsión. Con juntas, bridas y tornillos. Caudal regulable. Caudal máx. 12 m³/h.

Código	Emb. Standard	Peso Kg Standard	Volumen m ³ Standard	Código Alfanum.	Precio 2020
00340	12	5,4	0,020	A01	30,50
00340CL090	12	5,4	0,020	A01	32,92
00340CL129	12	5,4	0,020	A01	32,92
00340CL144	12	5,4	0,020	A01	32,92
20139	12	5,4	0,021	A01	30,66

Exterior rosca 2" e interior Ø 50 mm - Blanco
 Exterior rosca 2" e interior Ø 50 mm - Beige
 Exterior rosca 2" e interior Ø 50 mm - Gris claro
 Exterior rosca 2" e interior Ø 50 mm - Gris antracita
 Para encolar exterior Ø 63 mm, PN 6
 Ø interior 50 mm.



Cumple con la norma 13451-1-3



Cumple con la normas EN 16582-1 EN 16713-2

Boquilla de fondo BCN03



Boquilla regulable para instalar en el fondo de las piscinas con liner. Disponibles para encolar en el interior del tubo PN6 y PN10. Material ABS blanco, con tornillos autorroscantes o con insertos metálicos según modelo. Brida de plástico o de acero inox según modelo. Caudal máximo 9,5 m³/h.

Código	Emb. Standard	Peso Kg Standard	Volumen m ³ Standard	Código Alfanum.	Precio 2020
28230	12	3,25	0,031	A01	28,32
28231	12	3,55	0,031	A01	20,87
28501	12	4,24	0,031	A01	49,98
28502	12	4,54	0,031	A01	61,55

Autorroscante brida plástico PN6
 Con insertos brida plástico PN6
 Autorroscante brida inox PN10
 Con insertos brida inox PN10



Cumple con la norma 13451-1-3



Cumple con la normas EN 16582-1 EN 16713-2

PISCINA CON LINER Y PREFABRICADA - BOQUILLAS EN ABS

Boquilla de fondo BCN 03 orientable



Boquilla de fondo para piscinas con liner. Gracias a su diseño orientable facilita enormemente su instalación en el fondo de la piscina pudiéndose instalar después del proceso de hormigonado con el tubo pasamuros 43590.

Con insertos brida plástico
 Autorosca brida plástico
 Con insertos brida inox
 Autorosca brida inox

Código	Emb. Standard	Peso Kg Standard	Volumen m ³ Standard	Código Alfanum.	Precio 2020
43586	12	2,04	0,033	A01	41,67
43587	12	2,04	0,033	A01	33,36
43588	12	2,04	0,033	A01	77,53
43589	12	2,04	0,033	A01	70,80



Cumple con la norma
13451-1-3



Cumple con la normas
EN 16582-1
EN 16713-2

Boquilla de fondo 3" regulable



Fabricadas en ABS color blanco. Aspiración. Con juntas, bridas y tornillos. Caudal regulable mediante el giro de la rejilla. Superficie aspiración: 0,015 m². Caudal a 0,4 m/s: 20 m³/h. Caudal máximo recomendado: 26 m³/h. (0,5 m/s.).

Rejilla en acero inoxidable AISI-304
 Rejilla ABS en blanco

Código	Emb. Standard	Peso Kg Standard	Volumen m ³ Standard	Código Alfanum.	Precio 2020
08316	2	2,65	0,047	A01	242,80
11795	2	2,65	0,047	A01	111,50

Kit juntas dobles



Kits formados por una junta doble y los tornillos necesarios para la instalación de boquillas en piscina de chapa. Producido en TPE, el kit permite la instalación de los diferentes accesorios del vaso piscina, protegiendo la chapa de cualquier contacto con el agua. Fácil instalación. Evita la corrosión de la chapa en la zona troquelada.

Para boquilla, insertos

Código	Emb. Standard	Peso Kg Standard	Volumen m ³ Standard	Código Alfanum.	Precio 2020
43455-0500	80	-	0,035	A01	6,26

Boquilla Impulsión / Aspiración de gran caudal



Boquilla de impulsión para grandes caudales, también pueden utilizarse como boquilla de aspiración. Caudal máximo impulsión 30 m³/h para una velocidad de flujo máxima de 4 m/s. Caudal máximo aspiración 5 m³/h para una velocidad de flujo máxima de 0,5 m/s. Cuerpo de PVC. Conexión para tubo Ø75 o Ø90 mm. Las boquillas pueden instalarse en el tubo pasamuros 43590.

Piscina de paneles
 Piscina prefabricada

Código	Emb. Standard	Peso Kg Standard	Volumen m ³ Standard	Código Alfanum.	Precio 2020
41518	10	5,50	0,021	A01	85,73
41521	12	4,20	0,021	A01	76,08

Boquilla de aspiración para rebosadero con liner



Cuerpo de PVC. Caudal máximo 7 m³/h para una velocidad de flujo máxima de 0,5 m/s. Conexión para tubo Ø 75 o Ø 90. Boquilla con junta doble y gracias al diseño de la brida la boquilla puede aspirar toda el agua del canal rebosadero.

Código	Emb. Standard	Peso Kg Standard	Volumen m ³ Standard	Código Alfanum.	Precio 2020
41519	12	4,83	0,021	A01	65,31

PISCINA CON LINER Y PREFABRICADA - BOQUILLAS EN INOX



Boquilla impulsión regulable de fondo

Rosca exterior 2". Fabricada en acero inox AISI-316. Permite su instalación en piscinas de hormigón y prefabricadas. El caudal de agua puede ser regulado mediante el tornillo central. Caudal máx. recomendado según norma EN 13451-3: 14 m³/h.

Código	Emb. Standard	Peso Kg Standard	Volumen m ³ Standard	Código Alfanum.	Precio 2020
15839	1	0,9	0,002	A01	299,58



Cumple con la norma
EN 13451-1-3



Cumple con la normas
EN 16582-1
EN 16713-2



PISCINA PÚBLICA FILTRACIÓN

- 660 • Codificación filtración piscina pública
- 661 • Filtros laminados
- 662 • Filtros bobinados
- 667 • Accesorios
- 668 • Baterías de válvulas
- 669 • Soportes para baterías
- 670 • Cargas filtrantes y accesorios

CODIFICACIÓN FILTRACIÓN PISCINA PÚBLICA

Codificación

La estructura del código del filtro está formada por ocho dígitos. Los primeros cinco dígitos pertenecen al código del filtro y los tres últimos dígitos corresponden al modelo, los cuales vienen dados según tablas.

Este sistema de codificación se utilizará para los filtros Paris, Praga, Oslo, Olot, Rodas, Vic, Europe, Vesubio y Delta.

Posición	1	2	3	4	5	-	6	7	8
----------	---	---	---	---	---	---	---	---	---

Posición de la 1 a la 5: Código de 5 cifras del producto standard.

Posición 6 Define las opciones de placa y viniléster	
0	Filtro sin placa
1	Filtro con placa
2	Sin placa y viniléster
3	Con placa y viniléster

Posición 7 Define las opciones de boca lateral	
0	Sin bocas
1	1 boca de Ø 225 mm
2	1 boca de Ø 400 mm
3	2 bocas de Ø 225 mm
4	2 bocas de Ø 400 mm
5	1 boca de Ø 500 mm
6	1 boca de Ø 600 mm

Posición 8 Define las opciones de mirilla	
0	Sin mirillas
1	1 mirilla para filtro laminado
2	1 mirilla Ø 135 mm
3	2 mirillas para filtro laminado
4	2 bocas de Ø 225 mm

Notas: Los filtros Vesubio y Rodas con placas de crepina no están disponibles.

Boca lateral Ø 500 mm para filtros a partir de Ø 1050 mm.

Boca lateral Ø 600 mm para filtros a partir de Ø 1800 mm.

Opción viniléster máximo 0,5 ppm.

Rogamos consultar precio de las distintas opciones:

- Acabado viniléster
- Boca de Ø 225 mm y de Ø 400 mm
- Mirilla
- Placa

Curva de rendimiento

Filtros desde Ø 1050 mm hasta Ø 3000 mm

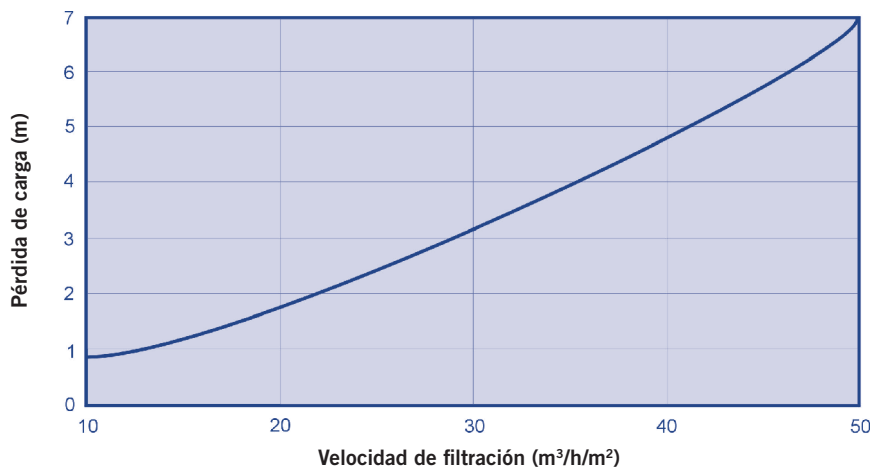

Altura lecho filtrante 1 m

FILTROS LAMINADOS



Filtros Vesubio - Gama piscina pública

Fabricados en poliéster y fibra de vidrio. Equipados con manómetro, purgas de aire y agua manuales. Tapa Ø 400 mm. Aptos para velocidades de filtración de 20, 30, 40 y 50 m³/h/m². Otras velocidades consultar. Todos los filtros pueden montarse con batería de válvulas. Con descarga de arena de 2¹/₂".



Presión máxima: 2,5 Kg/cm²

Altura lecho filtrante 1 m

Diámetro Ø mm	Velocidad filtración m ³ /h/m ²	Salida Ø mm	Caudal m ³ /h	Código	Emb. Standard	Peso Kg Standard	Volumen m ³ Standard	Código Alfanum.	Precio 2020
1050	20	63	17	41304	1	90	870	A07	1.894,07
	30/40	75	25/34	41305	1	90	870	A07	1.954,66
	50	90	43	41306	1	90	870	A07	2.015,75
1200	20/30	75	22/33	41307	1	105	1290	A07	2.295,48
	40/50	90	45/56	41308	1	105	1290	A07	2.356,90
1400	20	75	30	41309	1	125	1810	A07	2.650,67
	30	90	46	41310	1	125	1810	A07	2.710,31
	40/50	110	61/77	41311	1	125	1810	A07	2.765,19
1600	20	90	40	41312	1	175	2280	A07	3.050,51
	30/40	110	60/80	41313	1	175	2280	A07	3.101,33
	50	125	100	41314	1	175	2280	A07	3.055,36
1800	20	90	50	41315	1	210	2950	A07	4.226,29
	30	110	76	41316	1	210	2950	A07	4.326,76
	40	125	101	41317	1	210	2950	A07	4.458,46
	50	140	125	41318	1	210	2950	A07	4.764,05
2000	20	110	62	41319	1	245	3850	A07	4.958,05
	30	125	94	41320	1	245	3850	A07	5.457,33
	40	140	125	41321	1	245	3850	A07	5.895,80
	50	160	157	41322	1	245	3850	A07	6.151,24

Ø D (mm)	Velocidad Filtrac. (m ³ /h/m ²)	Código	Conexiones		Caudal (m ³ /h)	Volumen piscina (8h) (m ³)	Sup. Filtración (m ²)	Carga de arena (kg)	Carga de grava (kg)	Carga de vidrio grado 1 (57011) (kg)	Carga de vidrio grado 2 (57012) (kg)	Carga de vidrio grado 3 (57013) (kg)
			mm	Pulg								
1050	20	41304	63	2"	17	136	0,86	1050	185	678	221	244
	30/40	41305	75	2 ¹ / ₂ "	25/34	200/272						
	50	41306	90	3"	43	344						
1200	20/30	41307	75	2 ¹ / ₂ "	22/33	176/264	1,13	1350	275	846	276	304
	40/50	41308	90	3"	45/56	360/448						
1400	20	41309	75	2 ¹ / ₂ "	30	240	1,54	1850	350	1146	374	412
	30	41310	90	3"	46	368						
	40/50	41311	110	4"	61/77	488/616						
1600	20	41312	90	3"	40	320	2,01	2400	450	1654	540	595
	30/40	41313	110	4"	60/80	480/640						
	50	41314	125	4 ¹ / ₂ "	100	800						
1800	20	41315	90	3"	50	400	2,54	3000	695	1941	634	698
	30	41316	110	4"	76	608						
	40	41317	125	4 ¹ / ₂ "	101	808						
	50	41318	140	5"	125	1000						
2000	20	41319	110	4"	62	496	3,14	3650	810	2253	736	810
	30	41320	125	4 ¹ / ₂ "	94	752						
	40	41321	140	5"	125	1000						
	50	41322	160	6"	157	1256						

Altura lecho filtrante 1 m



Opción presión máxima 4 bares. Consultar para otras presiones.

Opción lecho filtrante 1,2 m. Consultar para otras alturas.



Boca lateral Diámetro 400 mm

FILTROS BOBINADOS



Filtros Paris

Filtros bobinados verticales fabricados en resina de poliéster reforzado con fibra de vidrio, totalmente anticorrosivos, con elevada resistencia mecánica y química.

- Recubrimiento interior de gel-coat transparente ISO-NPG.
- Presión máxima: 2,5 bar.
- Temperatura máxima: 50°C.
- La altura del lecho filtrante es de 1 m.
- Color del filtro gris RAL 7001.
- Tapa superior Ø 400 mm.
- Válvula de doble efecto (de 1" hasta Ø1600 y de 2" en Ø1800 y Ø2000) para purgar el filtro automáticamente y evitar que el filtro pueda trabajar en depresión.
- Difusor múltiple: mejora la distribución del agua y la eficacia de lavado.
- Sistema colector con brazos colectores 1½".
- Colector adicional inferior con brazos de 1": mejora la circulación del agua en la parte inferior, tanto en filtración como en lavado. De esta forma se reduce el riesgo de proliferación de microorganismos en esta zona.
- Descarga de arena de Ø90 mm hasta Ø1600 y de Ø140 mm en Ø1800 y Ø2000.
- Purga de agua de 3/4" con válvula "Uniblock".

Presión máxima: 2,5 Kg/cm²

Diámetro Ø mm	Velocidad filtración m ³ /h/m ²	Salida Ø mm	Caudal m ³ /h	Carga filtrante (kg)		Código	Emb. Std.	Peso Kg Std.	Volumen m ³ Std.	Código Alfanum.	Precio 2020
				Arena (0,4-0,8mm)	Grava (1-2 mm)						
1050	20	63	17	950	300	70483	1	130	2,8	A07	2.594,22
	30-40	75	25-34			70484	1	130	2,8	A07	2.663,81
1200	20-30	75	22-33	1375	300	70485	1	165	3,3	A07	2.868,50
	40-50	90	45-56			70486	1	165	3,3	A07	2.969,39
1400	20	75	30	1650	450	70487	1	213	4,8	A07	3.402,38
	30	90	46			70488	1	213	4,8	A07	3.621,59
	40-50	110	61-77			70489	1	213	4,8	A07	3.783,09
1600	20	90	40	2150	675	70490	1	270	6,1	A07	4.143,66
	30-40	110	60-80			70491	1	270	6,1	A07	4.317,56
	50	125	100			70492	1	270	6,1	A07	4.754,72
1800	20	90	50	2800	750	70493	1	300	7,3	A07	4.764,09
	30	110	76			70494-1	1	300	7,3	A07	4.942,54
	40	125	101			70495	1	300	7,3	A07	5.264,71
	50	140	125			70496	1	300	7,3	A07	5.345,84
2000	20	110	62	3800	1050	70497	1	370	9,9	A07	5.796,37
	30	125	94			70498-0100	1	370	9,9	A07	6.111,74
	40	140	125			70499-	1	370	9,9	A07	6.184,54
	50	160	157			70500-	1	370	9,9	A07	6.821,74

Cargas recomendadas:

Ø (mm)	1050	1200	1400	1600	1800	2000
Arena 0,4 – 0,8 mm (Kg)	950	1375	1650	2150	2800	3800
Grava 1 – 2 mm (Kg)	300	300	450	675	750	1050
Carga de vidrio grado 1 (57011)	644	866	1083	1455	1831	2501
Carga de vidrio grado 2 (57012)	211	284	356	478	601	821
Carga de vidrio grado 3 (57013)	208	280	350	471	592	809

Altura lecho filtrante 1 m

FILTROS BOBINADOS



Filtros Vic

Filtros industriales bobinados que comprende los diámetros de 1050 mm a 3000 mm, con las correspondientes conexiones para las distintas velocidades de filtración. Sustituye al modelo Atenas. Nuevo sistema de tapa superior con sistema de cierre rápido que facilita las operaciones de abrir y cerrar. Boca 400 x 500 mm. Incorpora la purga de aire en la tapa a fin de conseguir eliminar completamente el aire del filtro. Brazos colectores de 1½" inyectados en ABS con las longitudes necesarias para cada uno de los filtros y sin enlaces intermedios. Las longitudes van desde 90 mm hasta 525 mm. Se consigue también una menor pérdida de carga gracias al mayor diámetro de los brazos.

Los tubos colectores están inyectados en PVC y son de Ø 90 mm. El vaciado de agua y el purgado de aire serán más rápidos gracias a la incorporación de purgas de aire y agua de Ø 1". Se ha aumentado la distancia entre la parte superior del lecho de arena y el cabezal difusor ("freeboard") para asegurar una mejor distribución del agua en la fase de filtración y evitar que se vierta arena al desagüe durante la fase de lavado.



NOTA: Para filtros con placas crepinas, es recomendable instalar una boca lateral (Ø 400 mm o Ø 225 mm) para el vaciado del medio filtrante.



Pie filtro



Colectores

Presión máxima: 2,5 Kg/cm²

Diámetro Ø mm	Velocidad filtración m ³ /h/m ²	Salida Ø mm	Caudal m ³ /h	Carga filtrante (kg)		Código	Emb. Std.	Peso Kg Std.	Volumen m ³ Std.	Código Alfanum.	Precio 2020
				Arena (0,4-0,8mm)	Grava (1-2 mm)						
1050	20	63	17	1050	295	11511N	1	120	1,9	A07	2.309,17
	30-40	75	25-34			11517N	1	120	1,9	A07	2.358,44
	50	90	43			11526N	1	120	1,9	A07	2.503,18
1200	20-30	75	22-33	1375	390	11512N	1	154	2,7	A07	2.528,72
	40-50	90	45-56			11522N	1	154	2,7	A07	2.675,34
1400	20	75	30	1875	600	11513N	1	173	3,7	A07	3.098,53
	30	90	46			11518N	1	173	3,7	A07	3.234,74
	40-50	110	61-77			11523N	1	173	3,7	A07	3.411,01
1600	20	90	40	2450	780	11514N	1	235	5,0	A07	3.754,69
	30-40	110	60-80			11519N	1	235	5,0	A07	3.871,36
	50	125	100			11527N	1	235	5,0	A07	4.203,08
1800	20	90	50	3100	1100	11515N	1	270	6,4	A07	4.106,06
	30	110	76			11520N	1	270	6,4	A07	4.303,02
	40	125	101			11524N	1	270	6,4	A07	4.676,90
	50	140	125			11528N	1	270	6,4	A07	4.962,47
2000	20	110	62	3800	1230	11516N	1	295	8,7	A07	5.105,47
	30	125	94			11521N	1	295	8,7	A07	5.249,08
	40	140	125			11525N	1	295	8,7	A07	5.522,37
	50	160	157			11529N	1	295	8,7	A07	6.320,15

Cargas recomendadas:

Ø (mm)	1050	1200	1400	1600	1800	2000
Arena 0,4 – 0,8 mm (Kg)	1050	1375	1875	2450	3100	3800
Grava 1 – 2 mm (Kg)	295	390	600	780	1100	1230
Carga de vidrio grado 1 (57011)	648	872	1091	1465	1844	2519
Carga de vidrio grado 2 (57012)	212	285	356	479	602	823
Carga de vidrio grado 3 (57013)	233	313	392	527	663	906

Altura lecho filtrante 1 m



- POSIBILIDAD DE FABRICACIÓN DE ALGUNAS ALTURAS ESPECIALES BAJO PEDIDO.
- LOS FILTROS DE Ø 3.000 mm, SE TRANSPORTARÁN EN UN TRANSPORTE ESPECIAL. CONSULTE CON SU DELEGACIÓN LOS GASTOS ADICIONALES.

NOTA: Para filtros con placas crepinas, es recomendable instalar una boca lateral (Ø 400 mm o Ø 225 mm) para el vaciado del medio filtrante.

NOTA: Para filtros con Presión máxima de 4 kg/cm², consulte con su comercial.



Consulte + info en PRODUCTOS.
www.astralpool.com

FILTROS BOBINADOS



Filtros Praga

Filtro monocapa de poliéster y fibra de vidrio. Tapa Ø 400 mm. Equipados con panel de manómetros, purgas de aire y agua manuales y tapón de vaciado. Aptos para velocidades de filtración de 20, 30 y 40 m³/h/m². Otras velocidades consultar.

Presión máxima: 2,5 Kg/cm²

Diámetro Ø mm	Velocidad filtración m ³ /h/m ²	Salida Ø mm	Caudal m ³ /h	Código	Emb. Standard	Peso Kg Standard	Volumen m ³ Standard	Código Alfanum.	Precio 2020
1050	20	63	17	00687	1	120	2,45	A07	2.328,69
	30-40	75	25-34	00694	1	120	2,45	A07	2.394,93
1200	20-30	75	22-33	00688	1	155	3,38	A07	2.591,59
	40-50	90	45-56	00702	1	155	3,38	A07	2.687,55
1400	20	75	30	00689	1	198	4,75	A07	3.089,09
	30	90	46	00696	1	198	4,75	A07	3.297,30
	40	110	61	00703	1	198	4,75	A07	3.450,64
1600	20	90	40	00690	1	255	6,13	A07	3.797,16
	30-40	110	60-80	00697	1	255	6,13	A07	3.962,39
1800	20	90	50	00691	1	285	7,25	A07	4.179,41
	30	110	76	00698	1	285	7,25	A07	4.344,40
	40	125	101	00705	1	285	7,25	A07	4.642,94
2000	20	110	62	00692	1	355	9,92	A07	5.136,21
	30	125	94	00699	1	355	9,92	A07	5.428,59
	40	140	125	00706	1	355	9,92	A07	5.496,33
2200	30	140	114	56937	1	450	13,9	A07	9.408,25
	40	160	152	56938	1	450	13,9	A07	10.419,70
2350	20	125	87	00693	1	500	17,04	A07	10.128,38
	30	140	130	00700	1	500	17,04	A07	10.395,87
	40	160	175	04935	1	500	17,04	A07	10.905,22
2500	20	140	100	08695	1	750	19,5	A07	11.011,47
	30	160	150	08696	1	750	19,5	A07	11.751,69
	40	200	200	08697	1	750	19,5	A07	12.407,58
3000	20	160	140	08699	1	1340	29,0	A07	19.754,73
	30	200	212	08700	1	1340	29,0	A07	21.249,77
	40	225	282	08701	1	1340	29,0	A07	21.814,07

Cargas recomendadas:

	Ø (mm)	1050	1200	1400	1600	1800	2000	2200	2350	2500	3000
MONOCAPA BRAZOS COLECTORES	Arena 0,4 – 0,8 mm (Kg)	950	1375	1650	2150	2800	3800	4650	5275	5950	8600
	Grava 1 – 2 mm (Kg)	300	300	450	675	750	1050	1900	1800	2200	3300
	Carga de vidrio grado 1 (57011)	648	872	1091	1465	1844	2519	3388	3667	4220	6160
	Carga de vidrio grado 2 (57012)	212	285	356	479	602	823	1107	1198	1378	2012
	Carga de vidrio grado 3 (57013)	233	313	392	527	663	906	1218	1319	1518	2215
MONOCAPA PLACA CREPINAS	Arena 0,4 – 0,8 mm (Kg)	700	1200	1400	1850	2400	3300	4080	5275	5950	8600
	Grava 1 – 2 mm (Kg)	150	175	250	300	400	500	570	675	775	1100
	Carga de vidrio grado 1 (57011)	442	717	860	1121	1460	1982	2427	3107	3511	5064
	Carga de vidrio grado 2 (57012)	144	234	281	366	477	647	793	1015	1147	1654
	Carga de vidrio grado 3 (57013)	159	258	309	403	525	173	873	1117	1263	1821

ESTA TABLA SÓLO ES VÁLIDA PARA FILTROS BOBINADOS DE ALTO RENDIMIENTO, OSLO Y OLOT.

FILTROS BOBINADOS



Oslo

Olot

Filtros bobinados verticales de alto rendimiento

Características generales:

- Totalmente anticorrosivos a diferencia de los filtros convencionales fabricados en acero
- Temperatura máxima de funcionamiento 50°C
- Cumplen con la Directiva Europea de Equipos a Presión 97/23/CE incluidos en el apartado 3 del artículo 3
- Prueba hidráulica de presión 1,5 x presión máxima admisible

Características de los componentes interiores:

- Componentes interiores y tubería de PVC
- Brazos colectores y crepinas de PP
- Conexión inferior para lavado con aire en modelos con placa de crepinas
- Tornillería de acero inoxidable AISI-316
- Juntas de EPDM

Ventajas sobre el uso de un colector de placa de crepinas en relación al sistema convencional de brazos:

- No existen zonas de agua estancada dado que el agua limpia se recoge desde el falso fondo
- Óptimo lavado del lecho filtrante con repartición uniforme del agua
- Posibilidad de lavado con aire con el consiguiente ahorro de agua limpia
- Se recomienda la opción boca lateral para la descarga de la arena



Consulte + info en PRODUCTOS.
www.astralpool.com

Para recubrimientos interiores resistentes al ozono u otros agentes, es indispensable especificar claramente las características del líquido a filtrar, para poder fabricar el filtro bajo pedido.

CARGAS DE ARENA, GRAVA Y VIDRIO RECOMENDADAS:

MONOCAPA - Brazos colectores - Altura lecho filtrante 1,2 m													
Diámetro mm		1050	1200	1400	1600	1800	2000	2200	2350	2500	2600	2800	3000
Carga de arena en kg		1300	1775	2300	3000	3800	4650	5625	6300	7075	8176	9483	10575
Carga de grava en kg		300	350	500	775	850	1150	1400	1800	1975	2123	2463	3850
Carga de vidrio grado 1 (57011)		832	1107	1457	1961	2419	3015	3651	4205	4699	5351	6207	7471
Carga de vidrio grado 2 (57012)		272	361	476	641	790	985	1193	1373	1535	1748	2027	2440
Carga de vidrio grado 3 (57013)		299	398	524	705	870	1084	1313	1512	1690	1924	2232	2687
MULTICAPA - Brazos colectores - Altura lecho filtrante 1,2 m													
Diámetro mm		1050	1200	1400	1600	1800	2000	2200	2350	2500	2600	2800	3000
Hidroantracita (0.8-1.6) Kg	600 mm	450	575	775	1000	1275	1575	1900	2175	2450	2548	2956	3550
Arena (0.4-0.8) Kg	400 mm	475	625	825	1100	1400	1700	2050	2350	2675	2973	3448	3850
Grava (1-2) Kg	100 mm	150	175	250	300	400	500	600	675	775	796	924	1100
Grava (2-3) Kg	100 mm (1)	300	350	500	775	850	1150	1400	1800	1975	2123	2463	3850
MONOCAPA - Placa de crepinas - Altura lecho filtrante 1,2 m													
Diámetro mm		1050	1200	1400	1600	1800	2000	2200	2350	2500	2600	2800	3000
Carga de arena en kg		1300	1775	2300	3000	3800	4050	5625	6300	7075	8176	9483	10575
Carga de grava en kg		150	175	250	300	400	500	600	675	775	796	924	1100
Carga de vidrio grado 1 (57011)		757	1019	1332	1725	2195	2376	3253	3645	4102	4690	5441	6102
Carga de vidrio grado 2 (57012)		247	333	435	563	717	776	1063	1191	1340	1532	1777	1993
Carga de vidrio grado 3 (57013)		272	367	479	620	789	845	1170	1311	1475	1687	1957	2194
MULTICAPA - Placa de crepinas - Altura lecho filtrante 1,2 m													
Diámetro mm		1050	1200	1400	1600	1800	2000	2200	2350	2500	2600	2800	3000
Hidroantracita (0,8-1,6) Kg	600 mm	450	575	775	1000	1275	1575	1900	2175	2450	2548	2956	3550
Arena (0,4-0,8) Kg	400 mm	475	625	825	1100	1400	1700	2050	2350	2675	2973	3448	3850
Grava (1-2) Kg	100 mm	150	175	250	300	400	500	600	675	775	796	924	1100
Grava (3-5) Kg	100 mm	150	175	250	300	400	500	600	675	775	796	924	1100
MULTICAPA - Placa de crepinas - Altura lecho filtrante 1,5 m													
Diámetro mm		1050	1200	1400	1600	1800	2000	2200	2350	2500	2600	2800	3000
Hidroantracita (0.8-1.6) Kg	600 mm	450	575	775	1000	1275	1575	1900	2175	2450	2548	2956	3550
Arena (0.4-0.8) Kg	600 mm	725	950	1250	1650	2100	2550	3100	3525	4025	4460	5172	5775
Grava (1-2) Kg	100 mm	150	175	250	300	400	500	600	675	775	796	924	1100
Grava (2-3) Kg	100 mm	150	175	250	300	400	500	600	675	775	796	924	1100
Grava (3-5) Kg	100 mm	150	175	250	300	400	500	600	675	775	796	924	1100

Densidades medio filtrante: Hidroantracita = 0,8 Kg/dm³ - Arena = 1,4 Kg/dm³ - Grava = 1,5 Kg/dm³.
(1) 100 mm por encima de los brazos colectores.

Altura lecho filtrante 1,2 m



- POSIBILIDAD DE FABRICACIÓN DE ALGUNAS ALTURAS ESPECIALES BAJO PEDIDO.
- LOS FILTROS DE Ø 3.000 mm SE TRANSPORTARÁN EN UN TRANSPORTE ESPECIAL. CONSULTE CON SU DELEGACIÓN LOS GASTOS ADICIONALES.

NOTA: Para filtros con Presión máxima de 4 kg/cm², consulte con su comercial.



Boca lateral Diámetro 400 mm



Mirilla

FILTROS BOBINADOS



Filtros Oslo

Filtro bobinado vertical de alto rendimiento.

Sistema colector:

- A - Convencional de brazos colectores con ranuras de 0,3 mm. Para presiones de trabajo de 2,5 - 4 bar.
- B - Placa de crepinas (opcional) con ranuras de 0,5 mm. Para presiones de trabajo de 2,5 y 4 bar.

Equipamiento:

- Panel de manómetros
- Purgas de aire y agua manuales

Variaciones:

- Posiciones de conexiones, mirillas y bocas a elección del cliente.
- Distintos diámetros de conexiones y purgas.
- Consultar para cualquier otro tipo de variación: altura, capa protectora química interior, presión, etc.

Presión máxima: 2,5 Kg/cm²

Diámetro Ø mm	Velocidad filtración m ³ /h/m ²	Salida Ø mm	Caudal m ³ /h	Código	Emb. Standard	Peso Kg Standard	Volumen m ³ Standard	Código Alfanum.	Precio 2020
1050	30	75	25	04611	1	207	2,5	A07	3.938,50
	40	90	34	04612	1	207	2,5	A07	4.205,73
1200	30	75	33	04613	1	234	3,2	A07	4.845,00
	40	110	45	04650	1	234	3,2	A07	5.022,82
1400	30	90	46	04615	1	294	4,7	A07	5.418,75
	40	125	61	04616	1	294	4,7	A07	5.865,00
1600	30	110	60	04619	1	360	6,2	A07	6.622,22
	40	140	80	04651	1	360	6,2	A07	6.982,39
1800	30	125	76	04623	1	416	8,5	A07	7.900,23
	40	160	101	04624	1	416	8,5	A07	8.531,44
2000	30	125	94	04626	1	483	10,3	A07	9.259,51
	40	160	125	04652	1	483	10,3	A07	10.096,01
2200	30	140	114	56935	1	567	14,8	A07	10.710,00
	40	160	152	56936	1	567	14,8	A07	11.220,00
2350	30	140	130	08693	1	651	15,8	A07	11.710,93
	40	200	175	08694	1	651	15,8	A07	13.139,91
2500	30	160	150	08704	1	820	20,8	A07	13.976,41
	40	225	200	08706	1	820	20,8	A07	16.733,77
3000	30	200	212	08708	1	1300	31,0	A07	24.676,53
	40	250	282	08710	1	1300	31,0	A07	27.340,96

Ø D (mm)	Velocidad filtración (m ³ /h/m ²)	Ø N (mm)	2,5 bar		4 bar		Caudal m ³ /h	Área de filtración m ²	Volumen (l)	A (mm)	B (mm)	C (mm)	F (mm)	H (mm)	L (mm)	Ø P (mm)	R (mm)	Ø S (mm)	T (mm)	W (mm)	Peso total en servicio Kg
			Código	Código	Código	Código															
1050	30	75	DN65	04611	05168	25	0,86	1500	650	940	870	1550	2070	1240	750	55°	90	1220	325	2450	
	40	90	DN80	04612	05173	34															
1200	30	75	DN65	04613	05169	33	1,13	1860	670	830	870	1550	2080	1390	940	45°	90	1380	350	3000	
	40	110	DN100	04650	05174	45															
1400	30	90	DN80	04615	07436	46	1,54	2700	680	820	920	1590	2175	1610	1085	45°	90	1570	350	4300	
	40	125	DN110	04616	07437	61															
1600	30	110	DN100	04619	05170	60	2,01	3620	780	800	950	1625	2310	1810	1230	45°	140	1780	400	5825	
	40	140	DN125	04651	05175	80															
1800	30	125	DN110	04623	07438	76	2,54	4725	790	780	950	1625	2320	1990	1370	45°	140	2000	400	7300	
	40	160	DN150	04624	07439	101															
2000	30	125	DN110	04626	05171	94	3,14	5800	790	840	1050	1695	2460	2190	1550	45°	140	2200	400	9000	
	40	160	DN150	04652	05176	125															
2200	30	140	DN125	56935	57810	114	3,80	7080	960	700	1100	1750	2580	2390	1860	45°	140	2400	450	12500	
	40	160	DN150	56936	57811	152															
2350	30	140	DN125	08693	05172	130	4,34	8800	1065	700	1230	1800	2720	2570	1860	45°	140	2550	500	13750	
	40	200	DN175	08694	05177	175															
2500	30	160	DN150	08704	08712	150	4,90	9850	1125	450	1180	1760	2750	2725	2000	45°	140	2750	500	14885	
	40	225	DN200	08706	08714	200															
3000	30	200	DN175	08708	08716	212	7,07	15350	1150	600	1140	1885	2950	3220	2365	45°	140	3200	500	21615	
	40	250	DN225	08710	08718	282															

ACCESORIOS



Válvulas ventosa simple o doble efecto Diver

Los materiales que componen las ventosas CEPEX, tienen una elevada resistencia a la presión y a los agentes químicos disueltos en el agua de riego. Tanto la junta como el tubo son de silicona, mucho más resistente a estos productos que materiales como el EPDM o NBR. De esta forma, se puede garantizar el funcionamiento de la ventosa durante un periodo mucho mayor al del resto de productos similares existentes en el mercado.



49381S



49381



49382S



49382



22803

Ventosa Cepex

- 1" M simple efecto PN10
- 1" M doble efecto PN16
- 2" M simple efecto PN16
- 2" M doble efecto PN16
- 1½" M doble efecto PVC

Código	Emb. Standard	Peso Kg Standard	Volumen m ³ Standard	Código Alfanum.	Precio 2020
--------	---------------	------------------	---------------------------------	-----------------	-------------

49381S	15	-	-	I03	9,85
49381	20	-	-	I03	29,00
49382S	12	-	-	I03	29,10
49382	10	-	-	I03	65,57
22803	6	-	-	F02	21,74

Visor de líquidos

Encolar.



Código	Diám.	PN	Kg/Caja	Cant./Caja	Código Alfanum.	Precio 2020
02387	50	6	4,8	12	F01	15,27
02388	63	6	7,2	12	F01	18,77
02389	75	10	7,4	3	F01	49,15
02390	90	10	12	4	F01	59,39
02391	110	10	8,0	2	F01	73,73
02392	125	10	9,0	2	F01	86,83
02393	140	10	5,5	1	F01	107,42
02394	160	10	7,9	1	F01	156,06
02395	200	10	10,0	1	F01	180,35
02396	225	10	11,8	1	F01	221,93

Consultar precios

BATERÍAS DE VÁLVULAS



Batería de válvulas - Codificación



Baterías de válvulas manuales o motorizadas fabricadas con tubería de PVC en PN-10 con bridas de conexión al filtro s/norma DIN-2501.

Válvulas de accionamiento de mariposa o de bola en PVC.

Motorizadas con actuadores eléctricos o neumáticos, para realizar automáticamente la función de filtrado, lavado, enjuague y cerrado de los filtros y equipadas con dos válvulas sin bloque de seguridad (eléctricas) o doble efecto (neumáticos) y el resto de las válvulas con bloque de seguridad (eléctricas) o simple efecto (neumáticas) para evitar un vaciado accidental de la instalación.

Para construir la variación debemos identificar el tipo de filtro y el diámetro del mismo, pues los diámetros de las salidas los indica el código de la batería.

Para baterías de más de un filtro, consultar.

Todas las baterías se suministrarán **sin soporte** (consultar página siguiente) y **desmontadas**.

Para baterías eléctricas y neumáticas, consultar.

Tabla para identificar el Tipo de Filtro:

BB	F. Bobinado Berlín - 0,6 m lecho filtrante (LF)
BS	F. Bobinado Paris y Praga
BA	F. Bobinado Oslo
OL	F. Bobinado Olot 1,2 m y 1,5 m lecho filtrante
HZ	F. Bobinado Rodas
EU	F. Laminado Europa
VP	F. Laminado Vesubio 0,6 m lecho filtrante
VI	F. Bobinado Vic
VO	F. Laminado Vesubio 1 m lecho filtrante

Tabla para identificar el Diámetro del Filtro:

10	1.050
12	1.200
14	1.400
16	1.600
18	1.800
20	2.000
23	2.350
25	2.500
26	2.600
28	2.800
30	3.000

Ejemplos:

1.- Batería manual 4 Val. para Filtro Praga D.2000-140	1.- 00767 BS 20
2.- Batería eléctrica 5 Val. para Filtro Praga D.1800-125	2.- 00785E BS 18
3.- Batería manual 5 Val. para Filtro Olot D.1200-125	3.- 00785 OL 12
4.- Batería neumática 5 Val. para Filtro Vic D.2350-160	4.- 09177N VI 23

Ø	Código	Descripción	Precio 2020
Baterías Manuales - 4 Válv.			
63	00747	BATERIA MANUAL 4 V. Ø 63	805,84
75	00749	BATERIA MANUAL 4 V. Ø 75	805,84
90	00754	BATERIA MANUAL 4 V. Ø 90	968,83
110	00758	BATERIA MANUAL 4 V. Ø110	1.097,23
125	00763	BATERIA MANUAL 4 V. Ø125	1.331,58
140	00767	BATERIA MANUAL 4 V. Ø140	1.473,41
160	09205	BATERIA MANUAL 4 V. Ø160	2.007,91
200	09160	BATERIA MANUAL 4 V. Ø200	2.786,03
225	09164	BATERIA MANUAL 4 V. Ø225	3.223,01
250	26244	BATERIA MANUAL 4 V. Ø250	5.847,54

Ø	Código	Descripción	Precio 2020
Baterías Manuales - 5 Válv.			
63	00769	BATERIA MANUAL 5 V. Ø 63	805,84
75	00771	BATERIA MANUAL 5 V. Ø 75	805,84
90	00776	BATERIA MANUAL 5 V. Ø 90	968,82
110	00780	BATERIA MANUAL 5 V. Ø110	1.097,24
125	00785	BATERIA MANUAL 5 V. Ø125	1.331,58
140	00789	BATERIA MANUAL 5 V. Ø140	1.473,39
160	09177	BATERIA MANUAL 5 V. Ø160	2.007,91
200	09180	BATERIA MANUAL 5 V. Ø200	2.786,03
225	09185	BATERIA MANUAL 5 V. Ø225	3.223,01
250	19133	BATERIA MANUAL 5 V. Ø250	6.108,67

Código Alfanumérico (para todos los códigos): A07.

+ info **PDB**
Product Database
Consulte + info en PRODUCTOS.
www.astralpool.com

SOPORTES PARA BATERÍAS



Soportes para baterías de válvulas

Para todo tipo de filtros a partir Ø de tubo 63 mm. Altura regulable. Formados por un tubo de acero cincado (de la longitud necesaria en función del filtro) y con una caja de accesorios.



Tubo de acero cincado (1 barra)

Altura	Código	Emb. Standard	Peso Kg Standard	Volumen m ³ Standard	Código Alfanum.	Precio 2020
Altura de 1,85 m	28690	1	3,8	-	A07	70,93
Altura de 2,30 m	28691	1	4,5	-	A07	88,94
Altura de 3,0 m	28692	1	5,9	-	A07	103,20

Caja accesorios:

2 abrazaderas antivibración, taco de anclaje y accesorios

Para tubo Ø	Código	Emb. Standard	Peso Kg Standard	Volumen m ³ Standard	Código Alfanum.	Precio 2020
Para tubo Ø 63 mm	42598	1	1,5	0,011	A07	56,24
Para tubo Ø 75 mm	28693	1	1,5	0,011	A07	56,24
Para tubo Ø 90 mm	28694	1	1,5	0,011	A07	56,24
Para tubo Ø 110 mm	28695	1	1,5	0,011	A07	56,24
Para tubo Ø 125 mm	28696	1	1,5	0,011	A07	66,48
Para tubo Ø 140 mm	28697	1	1,5	0,011	A07	66,48
Para tubo Ø 160 mm	28698	1	2,5	0,011	A07	66,48
Para tubo Ø 200 mm	28699	1	2,5	0,011	A07	88,66
Para tubo Ø 225 mm	28700	1	2,5	0,011	A07	88,66

Caja accesorios para tiras de tubo adicionales:

Taco de anclaje y tapón protección	Código	Emb. Standard	Peso Kg Standard	Volumen m ³ Standard	Código Alfanum.	Precio 2020
Taco de anclaje y tapón protección	28701	1	-	-	A07	18,92

Soportes de pared para batería de válvulas

Para todo tipo de filtros a partir Ø de tubo 63 mm. Fabricados con tubo de acero cincado con abrazaderas anti-vibración y tacos de anclaje.

Suministro: Unidad de 1 soporte con abrazadera.

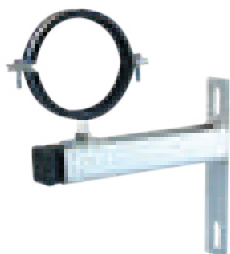

Para tubo Ø	Código	Emb. Standard	Peso Kg Standard	Volumen m ³ Standard	Código Alfanum.	Precio 2020
Para tubo Ø 63 mm	35585	1	1,0	0,007	A07	44,54
Para tubo Ø 75 mm	00855	1	1,2	0,007	A07	45,82
Para tubo Ø 90 mm	00856	1	1,3	0,007	A07	46,30
Para tubo Ø 110 mm	00857	1	1,4	0,007	A07	50,85
Para tubo Ø 125 mm	00858	1	1,4	0,007	A07	53,78
Para tubo Ø 140 mm	00859	1	1,5	0,007	A07	53,81
Para tubo Ø 160 mm	00860	1	1,6	0,007	A07	56,76
Para tubo Ø 200 mm	00861	1	1,7	0,007	A07	66,01
Para tubo Ø 225 mm	00862	1	1,7	0,007	A07	70,93
Para tubo Ø 250 mm	36120	1	2,0	0,011	A07	77,36
Para tubo Ø 315 mm	36602	1	2,4	0,011	A07	84,26

Conjunto panel manómetros

Equipado con purgas de aire.



Con manómetros	Código	Emb. Standard	Peso Kg Standard	Volumen m ³ Standard	Código Alfanum.	Precio 2020
Con manómetros 3 kg/cm ²	00729	1	1	0,007	A07	122,43
Con manómetros 6 kg/cm ²	00730	1	1	0,007	A07	122,43

CARGAS FILTRANTES Y ACCESORIOS



Active Clear Glass



Material vítreo activado, que ofrece los siguientes beneficios:

- Filtración más eficiente con un ahorro de agua y energía.
- Mayor capacidad de filtración y con un lecho filtrante más limpio que hace que las bacterias se queden atrapadas.

Sacos de 25 Kg.
Granulometría

- 0,5 mm - 1,0 mm
- 1,0 mm - 3,0 mm
- 3,0 mm - 7,0 mm

Código	Emb. Standard	Peso Kg Standard	Volumen m ³ Standard	Código Alfanum.	Precio 2020
57011	1	25,0	0,667	A04	1,34
57012	1	25,0	0,667	A04	1,34
57013	1	25,0	0,667	A04	1,34

	Código	Grado	% Volumen del lecho filtrante	
			Filtros D < 900 mm	Filtros D > 900 mm
Grado 1	57011	0,5 - 1,0 mm	80%	60%
Grado 2	57012	1,0 - 3,0 mm	0%	20%
Grado 3	57013	3,0 - 7,0 mm	20%	20%

Active Clear Glass cumple con la normativa UNE EN 12902: 2006.



Sílex y grava de sílex



Otras granulometrías de sílex bajo pedido. Sacos 25 Kg.

	Código	Emb. Standard	Peso Kg Standard	Volumen m ³ Standard	Código Alfanum.	Precio 2020
Granulometría 0,4 - 0,8 mm	00596	1	25	0,667	A04	0,54
Granulometría 1 - 2 mm	10697	1	25	0,667	A04	0,54
Granulometría 3 - 5 mm	11346	1	25	0,667	A04	0,54



PISCINA PÚBLICA BOMBAS

- 672 • Bombas autoaspirantes
- 673 • Bombas centrífugas
- 677 • Prefiltros
- 678 • Manguitos
- 679 • Armarios de maniobra
- 679 • Contadores de agua
- 683 • Válvulas ventosa y manómetros



Consulte + info en PRODUCTOS.
www.astralpool.com

BOMBAS AUTOASPIRANTES



Autoaspirantes
(3 CV, 4 CV y 5,5 CV)

Bomba Kivu

- Bomba de plástico de alta eficiencia para piscinas públicas que trabaja a 1500 rpm.
- 6 modelos de potencia: De 3 CV a 15 CV.
- Bajo nivel sonoro: 70 dBA
- Eficiencia hidráulica sin prefiltro del 85% (según standard ISO 9906).
- Las bombas de 3, 4 y 5,5 CV son autoaspirantes y las bombas de 7,5, 10 y 15 CV son centrífugas.
- Sello mecánico de alta calidad para trabajar con agua de mar.
- Motores s/norma IEC de alta eficiencia (eficiencia IE3).
- Eje motor estándar (compatibilidad con cualquier fabricante de motor).
- Producto con marcaje GS.
- La bomba se suministra con prefiltro (en 2 embalajes bomba+prefiltro).



Centrífugas
(7,5 CV, 10 CV y 15 CV)



APP AstralPool Toolbox para iOS y Android

Código	Emb. Standard	Peso Kg Standard	Volumen m ³ Standard	Código Alfanum.	Precio 2020
Kivu 3 CV 400/690V 50Hz + prefiltro	63042	1	56,4	0,35	A07 2.115,91
Kivu 4 CV 400/690V 50Hz + prefiltro	63043	1	59,4	0,35	A07 2.243,17
Kivu 5,5 CV 400/690V 50Hz + prefiltro	63044	1	66,4	0,35	A07 2.566,65
Kivu 7,5 CV 400/690V 50Hz + prefiltro	56634	1	107,4	0,43	A07 3.823,47
Kivu 10 CV 400/690V 50Hz + prefiltro	56637	1	117,9	0,45	A07 5.052,48
Kivu 15 CV 400/690V 50Hz + prefiltro	56639	1	151,2	0,49	A07 6.144,89

Kivu 3 CV 230/400 V III + prefiltro	66047	1	-	-	A07 1.904,33
Kivu 4 CV 230/400 V III + prefiltro	66048	1	-	-	A07 2.243,17
Kivu 5,5 CV 230/400 V III + prefiltro	66049	1	-	-	A07 2.566,65
Kivu 7,5 CV 230/400 V III + prefiltro	56633	1	-	-	A07 3.441,14
Kivu 10 CV 230/400 V III + prefiltro	56635	1	-	-	A07 4.547,23
Kivu 15 CV 230/400 V III + prefiltro	56638	1	-	-	A07 6.144,89

Código	Potencia		Intensidad (A)	Factor Potencia	Velocidad (r.p.m.)	Voltaje (V)	Frecuencia (Hz)
	Hp	Kw					
63042	3	2,5	4,5 / 2,6	0,81	1440	400/690	50
63043	4	3,4	6 / 3,5	0,82	1440	400/690	50
63044	5,5	4,5	7,95 / 4,6	0,82	1445	400/690	50
56634	7,5	6,2	11,5 / 6,6	0,78	1460	400/690	50
56637	10	8,4	14,5 / 8,4	0,84	1460	400/690	50
56639	15	12,2	20,8 / 12	0,85	1470	400/690	50

Bomba 2.860 r.p.m. Maxim



Cuerpo bomba y soportes en material plástico, punta eje motor de acero inox AISI-316 con doble aislamiento. Motor protección IP-55. Cesto prefiltro de 8 litros de capacidad. Tapa prefiltro transparente. Conexiones rosca 3"

Código	Emb. Standard	Peso Kg Standard	Volumen m ³ Standard	Código Alfanum.	Precio 2020
Bomba Maxim 3,5 CV	08003	1	32	0,18	A07 1.197,59
Bomba Maxim 4,5 CV	08004	1	34	0,18	A07 1.289,85
Bomba Maxim 5,5 CV	08005	1	37	0,18	A07 1.295,64

Código	Potencia	Conexión	Tensión	mca					
				8	10	12	14	16	19,5
				m ³ /h					
08003	3,5 CV	3" unión roscada	230/400 V III	56	50	42	34	23	0
08004	4,5 CV		230/400 V III	74	66	57	46	30	0
08005	5,5 CV		230/400 V III	88	78	67	53	34	0

BOMBAS CENTRÍFUGAS



Bomba Colorado

Electrobombas centrífugas de plástico a 3000 r.p.m. para piscinas, ideales para grandes caudales a baja presión. Disponibilidad de modelos con o sin prefiltro con tapa transparente y cierre mediante palomillas, de fácil accesibilidad. Cuerpos de la bomba y el prefiltro fabricados en polipropileno reforzado con fibra de vidrio. Turbina de bronce. Eje de la bomba y cesto del prefiltro en acero inoxidable. Motores con protección IP-55 de 3000 r.p.m. a 230/400 V o 400/690 V y 50 Hz. Gama de potencias desde 7,5 CV hasta 12,5 CV.



Código	Emb. Standard	Peso Kg Standard	Volumen m ³ Standard	Código Alfanum.	Precio 2020
--------	---------------	------------------	---------------------------------	-----------------	-------------

Modelos con prefiltro

7,5 CV, 230/400 V	1	57	0,252	A07	1.720,62
7,5 CV, 400/690 V	1	57	0,252	A07	1.720,62
10 CV, 230/400 V	1	68	0,252	A07	1.862,19
10 CV, 400/690 V	1	68	0,252	A07	1.862,19
12,5 CV, 230/400 V	1	72	0,252	A07	2.359,65
12,5 CV, 400/690 V	1	72	0,252	A07	2.359,65

Modelos sin prefiltro

7,5 CV, 230/400 V	1	50	0,166	A07	1.546,48
7,5 CV, 400/690 V	1	50	0,166	A07	1.546,48
10 CV, 230/400 V	1	61	0,166	A07	1.688,05
10 CV, 400/690 V	1	61	0,166	A07	1.688,05
12,5 CV, 230/400 V	1	65	0,166	A07	2.185,78
12,5 CV, 400/690 V	1	65	0,166	A07	2.185,78

CARACTERÍSTICAS TÉCNICAS BOMBA COLORADO

CÓDIGO	DESCRIPCIÓN	VOLTIOS	ALTURAS MANOMÉTRICAS (m)									
			6	8	10	12	14	16	18	20	22	
			CAUDAL m ³ /h									
CP0400	4CV Trifásica	380	96	84	72	58	36					
CP0550	5 1/2CV Trifásica	380	116	96	84	68	46					
CP0750	7 1/2CV Trifásica*	380		126	114	100	88	68	44			
CP1000	10CV Trifásica*	380		140	130	118	105	92	92	48		
CP1250	12 1/2CV Trifásica*	380		157	148	136	122	104	84	60	30	

*Turbina de bronce

BOMBAS CENTRÍFUGAS



Bomba Kivu

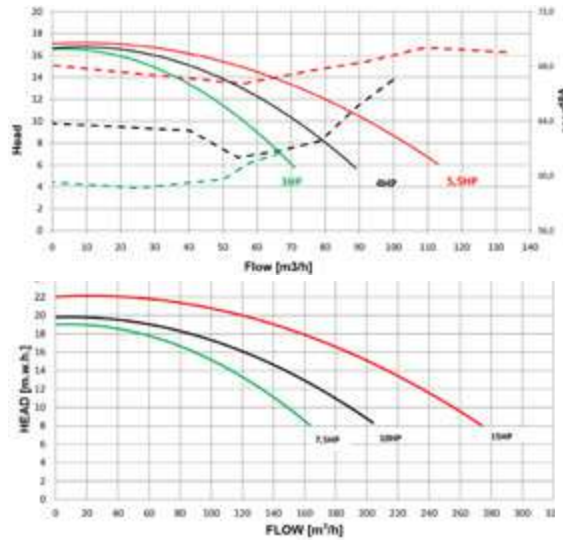

Bomba 2.860 r.p.m. Maxim

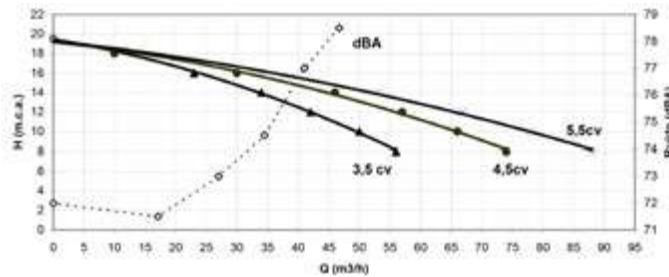

Bomba Colorado

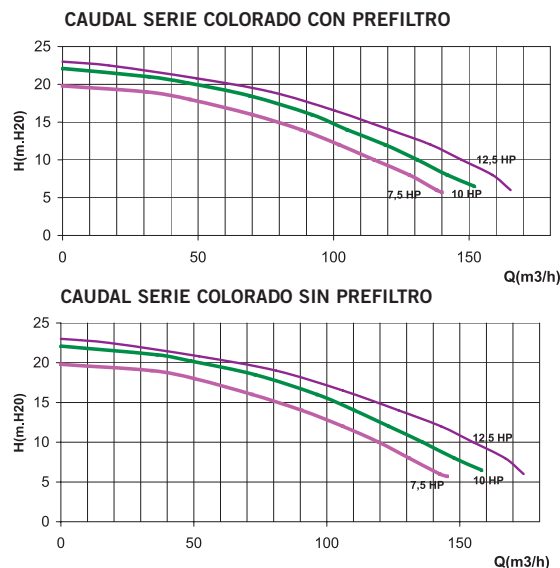

BOMBAS CENTRÍFUGAS

Bombas Aral C-3000



Fabricadas en hierro fundido. Cierre mecánico en acero inoxidable. Motor protección IP-54. Eje de acero inoxidable AISI-316. Prefiltro incorporado. Cesto de acero inoxidable AISI-304. 3000 rpm. Conexiones s/DIN 2501 PN 16.



230 V válido entre 220 y 240 V
400 V válido entre 380 y 420 V
690 V válido entre 660 y 720 V

	Código	Emb. Standard	Peso Kg Standard	Volumen m ³ Standard	Código Alfanum.	Precio 2020
Potencia 2,20 kW (3 CV) Conex. DN 80-3" Tensión 230/400 V III	01193	1	71	0,162	A07	1.718,57
Potencia 2,95 kW (4 CV) Conex. DN 80-3" Tensión 400/690 V III	01195	1	74	0,162	A07	1.927,14
Potencia 4 kW (5,5 CV) Conex. DN 80-3" Tensión 400/690 V III	01197	1	80	0,162	A07	2.292,39
Potencia 4 kW (5,5 CV) Conex. DN 100-4" Tensión 400/690 V III	01199	1	89	0,197	A07	2.523,08
Potencia 5,5 kW (7,5 CV) Conex. DN 100-4" Tensión 400/690 V III	01201	1	113	0,197	A07	2.739,35
Potencia 7,5 kW (10 CV) Conex. DN 100-4" Tensión 400/690 V III	01203	1	115	0,197	A07	2.869,12
Potencia 8,7 kW (12,5 CV) Conexiones Aspiración DN 125-5" Impulsión DN 100-4" Tensión 400/690 V III	01205	1	115	0,197	A07	3.061,37
Potencia 11,04 kW (15 CV) Conexiones Aspiración DN 125-5" Impulsión DN 125-5" Tensión 400/690 V III	01207	1	121	0,197	A07	3.364,15

Nota: También disponibles modelos en bronce, consulte con su comercial para precios y modelos.

Código	Potencia	Conexión	Tensión	m.c.a. / m ³ h					
				8 / 59	10 / 54	12 / 46	14 / 40	16 / 30	19 / 0
01193	2,20 kW (3CV)	DN 90-3"	230/400 V III	8 / 59	10 / 54	12 / 46	14 / 40	16 / 30	19 / 0
01195	2,95 kW (4CV)	DN 80-3"	400/690 V III	8 / 67	10 / 61	12 / 55	14 / 48	16 / 40	19 / 0
01197	4,00 kW (5,5CV)	DN 80-3"	400/690 V III	8 / 78	10 / 72	12 / 66	14 / 60	16 / 52	20 / 0
01199	4,00 kW (5,5CV)	DN 100-4"	400/690 V III	8 / 100	10 / 89	12 / 70	14 / 60	16 / 48	20 / 0
01201	5,50 kW (7,5CV)	DN 100-4"	400/690 V III	8 / 126	10 / 115	12 / 100	14 / 80	16 / 60	20 / 0
01203	7,50 kW (10CV)	DN 100-4"	400/690 V III	8 / 145	10 / 140	12 / 123	14 / 107	16 / 86	20 / 0
01205	9,20 kW (12,5CV)	DN 125-5"	400/690 V III	8 / 165	10 / 158	12 / 149	14 / 135	16 / 115	21 / 0
01207	11,04 kW (15CV)	DN 125-5"	400/690 V III	8 / 195	10 / 190	12 / 175	14 / 160	16 / 140	22 / 0



Consulte + info en PRODUCTOS.
www.astralpool.com

BOMBAS CENTRÍFUGAS



Bombas Aral C-1500



Fabricadas en hierro fundido. Cierre mecánico en acero inoxidable. Motor protección IP-54. Eje de acero inoxidable AISI-316. Prefiltro incorporado. Cesto de acero inoxidable AISI-304. 1450 rpm. Conexiones s/DIN 2501 PN 16.



230 V válido entre 220 y 240 V
400 V válido entre 380 y 420 V
690 V válido entre 660 y 720 V

Potencia 3 kW (4 CV)
Tensión 400/690 V III

Código	Emb. Standard	Peso Kg Standard	Volumen m ³ Standard	Código Alfanum.	Precio 2020
--------	---------------	------------------	---------------------------------	-----------------	-------------

01210 1 115,0 0,195 A07 **Consultar**

Potencia 4 kW (5,5 CV)
Tensión 400/690 V III

01212 1 142,0 0,195 A07 **Consultar**

Potencia 5,5 kW (7,5 CV)
Tensión 400/690 V III

01216 1 170,0 0,407 A07 **Consultar**

Potencia 7,5 kW (10 CV)
Tensión 400/690 V III

01218 1 179,0 0,407 A07 **Consultar**

Potencia 9,20 kW (12,5 CV)
Tensión 400/690 V III

01220 1 215,0 0,407 A07 **Consultar**

Potencia 11 kW (15 CV)
Tensión 400/690 V III

01222 1 245,0 0,407 A07 **Consultar**

Potencia 15 kW (20 CV)
Tensión 400/690 V III

01224 1 255,0 0,407 A07 **Consultar**

Potencia 18,40 kW (25 CV)
Tensión 400/690 V III

01226-1800 1 255,0 0,407 A07 **Consultar**

	Potencia	Conexión Aspiración	Conexión Impulsión	Tensión	m.c.a. / m ³ h					
					10 / 68	12 / 60	14 / 45	16 / 0	20 / -	20 / -
01210	3,00 kW (4CV)	DN 80-3"	DN 65-2½"	400/690 V III	10 / 68	12 / 60	14 / 45	16 / 0	20 / -	20 / -
01212	4,00 kW (5,5CV)	DN 80-3"	DN 65-2½"	400/690 V III	10 / 88	12 / 80	14 / 70	16 / 58	19 / 0	19 / 0
01216	5,50 kW (7,5CV)	DN 100-4"	DN 80-3"	400/690 V III	10 / 115	12 / 101	14 / 87	16 / 70	18 / 0	18 / 0
01218	7,50 kW (10CV)	DN 100-4"	DN 80-3"	400/690 V III	10 / 150	12 / 140	14 / 125	16 / 115	20 / 0	20 / 0
01220	9,20 kW (12,5CV)	DN 125-5"	DN 100-4"	400/690 V III	10 / 192	12 / 175	14 / 155	16 / 130	20 / -	20 / -
01222	11,00 kW (15CV)	DN 125-5"	DN 100-4"	400/690 V III	10 / 200	12 / 185	14 / 165	16 / 145	20 / 95	20 / 95
01224	15,00 kW (20CV)	DN 150-6"	DN 125-5"	400/690 V III	10 / 240	12 / 210	14 / 180	16 / 145	18 / 105	18 / 105
01226-1800	18,40 kW (25CV)	DN 150-6"	DN 125-5"	400/690 V III	10 / 275	12 / 258	14 / 234	16 / 202	18 / 169	18 / 169

PREFILTROS



Prefiltro en polipropileno + FV



Bridas taladradas según Norma DIN-2501. Suministradas con enlace 3 piezas en la entrada. Capacidad 8 l. Conexión a boca de entrada Ø 90 mm y salida Ø 110 mm.

Código	Emb. Standard	Peso Kg Standard	Volumen m ³ Standard	Código Alfanum.	Precio 2020
09879	1	8,4	0,098	A07	207,56



Prefiltros en poliéster + FV



Capacidad 33 l

Bridas taladradas s/Norma DIN-2501. Cierre de tipo zuncho. Tapón de vaciado. Presión máxima de trabajo 1,5 bar.

Capacidad 33 l

- Conexiones Ø 90 mm, 37 m³/h
- Conexiones Ø 110 mm, 55 m³/h
- Conexiones Ø 125 mm, 72 m³/h
- Conexiones Ø 140 mm, 90 m³/h

Código	Emb. Standard	Peso Kg Standard	Volumen m ³ Standard	Código Alfanum.	Precio 2020
04656	1	27	0,180	A07	1.473,89
04657	1	27	0,180	A07	1.621,67
04658	1	27	0,180	A07	1.645,33
04659	1	27	0,180	A07	1.763,52

Capacidad 60 l

- Conexiones Ø 160 mm, 118 m³/h
- Conexiones Ø 200 mm, 184 m³/h
- Conexiones Ø 225 mm, 233 m³/h

10886	1	39	0,350	A07	2.615,83
10887	1	39	0,350	A07	2.630,62
10888	1	39	0,350	A07	2.694,69



Capacidad 60 l



Prefiltros Aral



Prefiltro de fundición de hierro. Bridas taladradas según Norma DIN-2501. Cesto en acero inoxidable AISI-304 (11 L) o AISI-316 (37 L). Presión máxima de trabajo 2,5 bar.

Capacidad 11 l

Bridas DN 65 (2 1/2") DN 65 (2 1/2")

Código	Emb. Standard	Peso Kg Standard	Volumen m ³ Standard	Código Alfanum.	Precio 2020
20026	1	35	0,051	A07	569,93
20029	1	35	0,051	A07	643,95
20030	1	35	0,051	A07	657,42

Bridas DN 100 (4") DN 100 (4")
Bridas DN 125 (5") DN 125 (5")

Bridas DN100 (4") DN 80 (3")
Bridas DN 125 (5") DN 100 (4")

20032	1	35	0,051	A07	643,95
20033	1	35	0,051	A07	657,42

Capacidad 37 l

Bridas DN 150 (6") DN 150 (6")

01268	1	129	0,319	A07	1.960,78
-------	---	-----	-------	-----	----------



Aral 37 l



Consulte + info en PRODUCTOS.
www.astralpool.com

PREFILTROS



Prefiltro Kivu

Prefiltro de la bomba Kivu 25 litros - 6" x 6.



	Código	Emb. Standard	Peso Kg Standard	Volumen m ³ Standard	Código Alfanum.	Precio 2020
Prefiltro Kivu	56733	1	9,9	0,08	A07	661,27

MANGUITOS



Manguito antivibratorio elástico simple Onda EDPM

Los manguitos elásticos son uniones para tuberías y sistemas rígidos. Su función es absorber las vibraciones, dilataciones y contracciones de las instalaciones para proteger los componentes de los esfuerzos derivados del funcionamiento de los equipos. Garantizado para el uso en agua fría y caliente, agua de mar, aire comprimido y ácidos débiles. Presión nominal de trabajo: 16bar



	Código	Emb. Standard	Peso Kg Standard	Volumen m ³ Standard	Código Alfanum.	Precio 2020
Manguitos antivibratorios PN10 DN.50	71747	1	-	-	I03	41,90
Manguitos antivibratorios PN10 DN.65	71748	1	-	-	I03	55,10
Manguitos antivibratorios PN10 DN.80	71749	1	-	-	I03	67,70
Manguitos antivibratorios PN10 DN.100	71750	1	-	-	I03	83,00
Manguitos antivibratorios PN10 DN.125	71751	1	-	-	I03	112,30
Manguitos antivibratorios PN10 DN.150	71752	1	-	-	I03	139,60
Manguitos antivibratorios PN10 DN.200	71753	1	-	-	I03	210,70
Manguitos antivibratorios PN10 DN.250	71754	1	-	-	I03	350,90
Manguitos antivibratorios PN10 DN.300	72485	1	-	-	I03	460,50

Válvula de retención doble disco PN 16

Cuerpo en fundición dúctil ENGJS-450-10. Eje en acero inoxidable AISI420. Disco y resorte en acero inoxidable AISI304(DIN1.4301). Asiento en EPDM. Arandelas en PTFE. Cuerpo recubierto por Pintura Epoxi.



	Código	Emb. Standard	Peso Kg Standard	Volumen m ³ Standard	Código Alfanum.	Precio 2020
Válvula retención doble disco						
DN80	71755	-	-	-	I03	58,00
DN100	71756	-	-	-	I03	72,00
DN125	71757	-	-	-	I03	97,00
DN150	71758	-	-	-	I03	142,00
DN200	71759	-	-	-	I03	236,00
DN250	71760	-	-	-	I03	343,00

ARMARIOS DE MANIOBRA



Armario electrónico para gestión de los niveles del vaso de compensación

Para las piscinas con rebosadero. Sondas con 2 m. de cable. Temperatura máxima 30 °C.

Armario portasonda a 2 niveles:

- * Nivel de seguridad mínimo de bombeo: Para las bombas si el nivel del agua no tiene el mínimo exigido para la bomba.
- * Nivel de llenado: Da señal a la electroválvula de llenado para mantener el nivel correcto de agua de la piscina. Señal a la electroválvula en 220 V II y 24 V II.

	Código	Emb. Standard	Peso Kg Standard	Volumen m ³ Standard	Código Alfanum.	Precio 2020
Armario portasonda a 2 niveles	12061	1	-	-	A07	1.119,07

Armario portasonda a 3 niveles:

- * Nivel de seguridad mínimo de bombeo. Para las bombas si el nivel del agua no tiene el mínimo exigido para la bomba.
- * Nivel de llenado. Da señal a la electroválvula de llenado para mantener el nivel correcto de agua de la piscina. Señal a la electroválvula en 220 V II y 24 V II.
- * Nivel de arranque forzado: Arranca el grupo de bombeo cuando el vaso de compensación llega al nivel de desagüe (rotura o fallo de la válvula antirretorno).

	Código	Emb. Standard	Peso Kg Standard	Volumen m ³ Standard	Código Alfanum.	Precio 2020
Armario portasonda a 3 niveles	12062	1	-	-	A07	1.417,06

CONTADORES DE AGUA



Contador Predator tipo Woltmann



Contador de turbina axial, tipo Woltmann, de lectura directa en rodillos numerados. Contador de esfera seca, con transmisión magnética. Relojería y turbina fácilmente extraíble. Estos contadores vienen pre-equipados con emisor de pulsos tipo "Ampolla Reed" no configurable. Los contadores entre DN50 y DN125: 1 pulso cada 100 litros y entre DN150 y DN200: 1 pulso cada 1000 litros.

- Sin necesidad de tramos rectilíneos, ni a la entrada ni a la salida del contador. UO-DO.
- Alta precisión en la medición. R160
- Posibilidad de instalación en vertical y horizontal.
- Fácil instalación del emisor de pulsos.
- Cable transmisor de pulsos no incluido (cod. 71721).

	Código	Emb. Standard	Peso Kg Standard	Volumen m ³ Standard	Código Alfanum.	Precio 2020
Calibre 2" - 50 mm	71714	1	-	-	A02	585,45
Calibre 2 1/2" - 65 mm	71715	1	-	-	A02	629,23
Calibre 3" - 80 mm	71716	1	-	-	A02	717,16
Calibre 4" - 100 mm	71717	1	-	-	A02	813,38
Calibre 5" - 125 mm	71718	1	-	-	A02	1.015,51
Calibre 6" - 150 mm	71719	1	-	-	A02	1.219,79
Calibre 8" - 200 mm	71720	1	-	-	A02	1.568,78
Cable transmisor pulsos contador Predator	71721	1	-	-	A02	33,95



CONTADORES DE AGUA



Contador de turbina tipo Woltmann



Contador de turbina axial, tipo Woltman, de lectura directa en rodillos numerados. Contador de esfera seca con transmisión magnética. Relojería y turbina fácilmente extraíble. Preequipado para emisión de impulsos. Grado de protección IP-68. Emisor de impulsos tipo CYBLE.

	Código	Emb. Standard	Peso Kg Standard	Volumen m ³ Standard	Código Alfanum.	Precio 2020
Calibre 2" - 50 mm	20430	1	12,0	0,004	A02	672,75
Calibre 2 1/2" - 65 mm	20431	1	13,6	0,004	A02	714,17
Calibre 3" - 80 mm	20432	1	14,6	0,004	A02	785,56
Calibre 4" - 100 mm	20433	1	20,0	0,006	A02	850,47
Calibre 5" - 125 mm	20434	1	30,0	-	A02	1.156,91
Calibre 6" - 150 mm	20435	1	36,0	0,009	A02	1.348,37
Calibre 8" - 200 mm	20436	1	55,0	0,012	A02	1.747,12
Emisor tipo CYBLE K= 1	23235	1	-	-	A02	114,95
Emisor tipo CYBLE K= 10	23235-0010	1	-	-	A02	114,95
Emisor tipo CYBLE K= 100	23235-0100	1	-	-	A02	114,95

Contador electromagnético



Contadores electromagnéticos Hidromag

1. Las variaciones de densidad, viscosidad, temperatura, presión y conductividad del fluido no afectan a la medida del Contador.
2. La alta exactitud en la medida, está garantizada en todo el rango de medida del Contador.
3. No hay obstaculos en la tubería, por lo tanto, no hay pérdidas de presión y es necesario menor tramo de tubería recta.
4. Amplia gama de calibres.
5. Variedad de revestimientos y materiales de electrodos para trabajar según las diferentes características del fluido circulante.
6. Programable a baja frecuencia de excitación de onda cuadrada, mejorando la estabilidad de medición y reducción del consumo.
7. Implementan microprocesador de 16 Bits, proporcionando alta integración y precisión.
8. El procesamiento es totalmente digital, proporcionando mayor resistencia a ruidos y produciendo mediciones más fiables.
9. Display LCD de alta definición retroiluminado.
10. Puertos de comunicación digital RS485 or RS232.
11. Detector inteligente de Tubería Vacía.
12. Versión Compacta o Remota hasta 100 metros, opcional.

Contador electromagnético electrónica separada 10m PN16

	Código	Emb. Standard	Peso Kg Standard	Volumen m ³ Standard	Código Alfanum.	Precio 2020
DN50	66424	-	-	-	I03	2.047,00
DN65	66425	-	-	-	I03	2.051,00
DN80	66426	-	-	-	I03	2.227,00
DN100	66427	-	-	-	I03	2.435,00
DN125	66428	-	-	-	I03	2.580,00
DN150	66429	-	-	-	I03	2.738,00
DN200	66430	-	-	-	I03	3.438,00
DN250	66431	-	-	-	I03	4.271,00
DN300	66432	-	-	-	I03	4.880,00
DN350	66433	-	-	-	I03	5.804,00
DN400	66434	-	-	-	I03	6.642,00

CONTADORES DE AGUA

Caudalímetro ultrasónico no invasivo



LCD alfanumérico retroiluminado con dos líneas y 20 dígitos.
 Cable 20m. Visualización de caudal instantáneo, volumen positivo, negativo y neto, y velocidad de fluido.
 Transductores no invasivos IP68.
 Rango de trabajo: +/- 16m/sg.
 Consumo máximo: 2W.
 Diseñado para todo tipo de líquidos y tuberías.
 Salidas 4 - 20mA, pulsos, frecuencia, RS-485 MODBUS y alarmas.
 Alimentación (NO INVASIVO): 90-260Vac 50/60Hz y 12-36Vdc.
 Alimentación (PORTÁTIL): Adaptador corriente - Entrada 90-260 Vac, Salida: 6Vdc, Pótenca 6W.
 Precisión: Superior a ± 1%.".

Código	Emb. Standard	Peso Kg Standard	Volumen m ³ Standard	Código Alfanum.	Precio 2020
--------	---------------	------------------	---------------------------------	-----------------	-------------

Contador ultrasónico

DN15 hasta DN6000 LCD
 Portátil DN15 hasta DN6000

68268	-	-	-	I03	3.261,00
70623	-	-	-	I03	3.977,00

Contadores chorro múltiple esfera seca metálica Hidrojet



1. Totalizador de fácil lectura.
2. Cuerpo metálico recubierto con pintura Epoxy.
3. Turbina y relojería en material termoplástico.
4. Montaje de relojería al vacío para impedir la condensación del agua.
5. Transmisión magnética protegida contra campos magnéticos externos.
6. Preequipo de emisor de pulsos para telelectura. Rápida conexión sin necesidad de detener el funcionamiento del contador o desmontarlo.
7. Alta resistencia mecánica y al desgaste.
8. Homologación C.E.E. Clase B en posición horizontal y Clase A en posición vertical. (hasta fin de existencias). Homologación Emeñe (códigos acabados en M)
9. Cable transmisor de pulsos cable Estandar 1,5m opcional.
10. Valor de pulsos estandar 1/100 (K1, K10 y K100, disponibles bajo pedido)
11. Sin necesidad de tramos rectilíneos a la entrada ni a la salida del contador.
12. Temperatura: 0.1 C ~ 30°C para agua fría.
13. Presión: ≤ 16 bar
14. Racores rosca macho incluidos.

Código	Emb. Standard	Peso Kg Standard	Volumen m ³ Standard	Código Alfanum.	Precio 2020
--------	---------------	------------------	---------------------------------	-----------------	-------------

Contador chorro múltiple R80H con racores. Homologación EMEÑE.

DN15-1/2"
 DN25-1"
 DN32-1 1/4"
 DN40-1 1/2"
 DN50-2"

66404M	-	-	-	I03	47,40
66406M	-	-	-	I03	81,90
66407M	-	-	-	I03	97,40
66408M	-	-	-	I03	172,60
66409M	-	-	-	I03	245,20

Totalizador digital



Totalizador digital Chronos Hidroconta

Chronos permite conectar el emisor de pulsos de contacto libre de potencial de un contador y visualizar en la pantalla LCD el valor de volumen acumulado y caudal medio. Se pueden configurar las unidades de volumen (m3 y galones USA, 1m3= 264,172 galones) y las de caudal (m3/h, litros/segundo, galones/minuto), así como fijar el valor de volumen actual acumulado. Además, también permite fijar la equivalencia de volumen por pulso (10l/pulso, 100 l/pulso, 1 m3/pulso, 10 m3/pulso) para adaptarse a diversos tipos7 calibres de contador. Grado de protección IP65. Tipo de batería CR 1/2 AA 1200 mAh. Frecuencia mínima de pulsos 0,003 Hz. Frecuencia máxima de pulsos 1 Hz.

Código	Emb. Standard	Peso Kg Standard	Volumen m ³ Standard	Código Alfanum.	Precio 2020
--------	---------------	------------------	---------------------------------	-----------------	-------------

Totalizador digital Chronos

70157	-	-	-	I03	241,00
--------------	---	---	---	-----	---------------

CONTADORES DE AGUA



Rotámetros montaje vertical

- Presión trabajo 10 atm. a 20° C.
- Montaje en posición vertical.
- Fabricados en PVC con protección ultravioleta.
- Tubo de metracrilato (bajo pedido se puede suministrar en polysulfone).
- Tapones del flotador en PVDF.
- Flotador en AISI 316.
- Temperatura máxima trabajo 55°C; según norma VDI 3531, clase 6. Escala en l/h y GPM. Junta Tórica en EPDM.
- Posibilidad conexión con bridas o con rosca.
- Doble escala : l/h y gpm.

Caudalímetro montaje tub. vertical

	Código	Emb. Standard	Peso Kg Standard	Volumen m ³ Standard	Código Alfanum.	Precio 2020
10-100 l/h D. 20 H encolar	20205	1	-	-	I03	164,57
16-160 l/h D. 20 H encolar	20206	1	-	-	I03	164,57
25-250 l/h D. 20 H encolar	20207	1	-	-	I03	164,57
40-400 l/h D. 25 H encolar	20208	1	-	-	I03	174,91
60-630 l/h D.25 H encolar	20209	1	-	-	I03	174,91
100-1.000 l/h D.25 H encolar	20210	1	-	-	I03	174,91
160-1.600 l/h DN25-1" H rosca	04238	1	-	-	I03	233,00
250-2.500 l/h DN25-1" H rosca	04239	1	-	-	I03	235,00
10-100 l/h 1/2"H rosca	20211	1	-	-	I03	168,71
16-160 l/h 1/2"H rosca	20212	1	-	-	I03	168,71
25-250 l/h 1/2"H rosca	20213	1	-	-	I03	168,71
40-400 l/h 3/4"H rosca	20214	1	-	-	I03	175,95
60-630 l/h 3/4"H rosca	20215	1	-	-	I03	175,95
100-1000 l/h 3/4"H rosca	20216	1	-	-	I03	175,95

Caudalímetros

Se han diseñado para ser compatibles con prácticamente con todos los existentes para facilitar su reposición. Los caudalímetros se construyen para soportar temperaturas del agua hasta 90°C y fabricados para trabajar con tuberías de PVC. La bola de acero inoxidable 316 previene la acumulación de la corrosión.

LECTURAS EXACTAS: Junta resistente que asegura el sellado hermético.

INDICADOR VISUAL: Calibrado en ambos lados en galones y litros por minuto.

MANTENIMIENTO: Abrir y quitar de forma fácil los depósitos del cal.

MONTAJE: Requiere agujero de 3/4" de diámetro en el orificio de la tubería.

Caudalímetro

	Código	Emb. Standard	Peso Kg Standard	Volumen m ³ Standard	Código Alfanum.	Precio 2020
50 mm. 1 1/2" 5,70-13,62 m ³ /h. Toma por arriba.	04228	1	-	-	I03	114,00
50 mm. 1 1/2" 5,70-13,62 m ³ /h. Toma lateral.	04228-0100	1	-	-	I03	114,00
50 mm. 1 1/2" 5,70-13,62 m ³ /h. Toma terminal en tubo vertical.	04228-0200	1	-	-	I03	116,00
63 mm. 2" 9,06-31,80 m ³ /h. Toma por arriba.	04229	1	-	-	I03	119,00
63 mm. 2" 9,06-31,80 m ³ /h. Toma lateral.	04229-0100	1	-	-	I03	119,00
63 mm. 2" 9,06-31,80 m ³ /h. Toma terminal en tubo vertical.	04229-0200	1	-	-	I03	119,00
90 mm. 3" 22,74-68,16 m ³ /h. Toma por arriba.	04230	1	-	-	I03	167,00
90 mm. 3" 22,74-68,16 m ³ /h. Toma lateral.	04230-0100	1	-	-	I03	167,00
90 mm. 3" 22,74-68,16 m ³ /h. Toma terminal en tubo vertical.	04230-0200	1	-	-	I03	167,00
110 mm. 4" 39,72-113,58 m ³ /h. Toma por arriba.	04231	1	-	-	I03	185,00
110 mm. 4" 39,72-113,58 m ³ /h. Toma lateral.	04231-0100	1	-	-	I03	185,00
110 mm. 4" 39,72-113,58 m ³ /h. Toma terminal en tubo vertical.	04231-0200	1	-	-	I03	185,00
160 mm. 6" 90,84-238,50 m ³ /h. Toma por arriba.	04232	1	-	-	I03	233,00
60 mm. 6" 90,84-238,50 m ³ /h. Toma lateral.	04232-0100	1	-	-	I03	232,00
225 mm. 8" 159,00-431,52 m ³ /h. Toma por arriba.	04233	1	-	-	I03	265,00
225 mm. 8" 159,00-431,52 m ³ /h. Toma lateral.	04233-0100	1	-	-	I03	265,00

VÁLVULAS VENTOSA Y MANÓMETROS

Ventosas de aluminio



Se han diseñado para ser compatibles con prácticamente con todos los existentes para facilitar su reposición. Los caudalímetros se construyen para soportar temperaturas del agua hasta 90°C y fabricados para trabajar con tuberías de PVC. La bola de acero inoxidable 316 previene la acumulación de la corrosión.

LECTURAS EXACTAS: Junta resistente que asegura el sellado hermético.

INDICADOR VISUAL: Calibrado en ambos lados en galones y litros por minuto.

MANTENIMIENTO: Abrir y quitar de forma facil los depósitos del cal.

MONTAJE: Requiere agujero de 3/4" de diámetro en el orificio de la tubería.

	Código	Emb. Standard	Peso Kg Standard	Volumen m ³ Standard	Código Alfanum.	Precio 2020
Ventosa simple efecto Aluminio						
Ø 1 1/2" PN 10	04144	1	-	-	I03	35,70
Ø 2" PN 16	04145	1	-	-	I03	38,00

Ventosas Cepex



49381S



49381



49382S



49382



22803

Se han diseñado para ser compatibles con prácticamente con todos los existentes para facilitar su reposición. Los caudalímetros se construyen para soportar temperaturas del agua hasta 90°C y fabricados para trabajar con tuberías de PVC. La bola de acero inoxidable 316 previene la acumulación de la corrosión.

LECTURAS EXACTAS: Junta resistente que asegura el sellado hermético.

INDICADOR VISUAL: Calibrado en ambos lados en galones y litros por minuto.

MANTENIMIENTO: Abrir y quitar de forma facil los depósitos del cal.

MONTAJE: Requiere agujero de 3/4" de diámetro en el orificio de la tubería.

	Código	Emb. Standard	Peso Kg Standard	Volumen m ³ Standard	Código Alfanum.	Precio 2020
Ventosa Cepex						
1"M simple efecto PN10	49381S	1	-	-	I03	9,85
1"M doble efecto PN16	49381	1	-	-	I03	29,00
2"M simple efecto PN16	49382S	1	-	-	I03	29,10
2"M doble efecto PN16	49382	1	-	-	I03	65,57
doble efecto D.1½"M PVC	22803	1	-	-	F02	21,74

Medidores de presión



MANOMETROS INOX DE GLICERINA WIKA

Se han diseñado para ser compatibles con prácticamente con todos los existentes para facilitar su reposición. Los caudalímetros se construyen para soportar temperaturas del agua hasta 90°C y fabricados para trabajar con tuberías de PVC. La bola de acero inoxidable 316 previene la acumulación de la corrosión.

LECTURAS EXACTAS: Junta resistente que asegura el sellado hermético.

INDICADOR VISUAL: Calibrado en ambos lados en galones y litros por minuto.

MANTENIMIENTO: Abrir y quitar de forma facil los depósitos del cal.

MONTAJE: Requiere agujero de 3/4" de diámetro en el orificio de la tubería.

	Código	Emb. Standard	Peso Kg Standard	Volumen m ³ Standard	Código Alfanum.	Precio 2020
Manómetro Glicerina Inox						
0-2,5 kg/cm ²	04212	1	-	-	I03	9,02
0-4 kg/cm ²	04213	1	-	-	I03	9,02
0-6 kg/cm ²	04214	1	-	-	I03	9,02
0-10 kg/cm ²	04215	1	-	-	I03	9,02
0-16 kg/cm ²	25412	1	-	-	I03	9,02
0-25 kg/cm ²	25413	1	-	-	I03	9,02





PISCINA PÚBLICA MATERIAL PARA EL TRATAMIENTO DEL AGUA

- 686 • Freepool²
- 688 • Electrólisis de sal y control de pH/Cl
- 692 • Neolysis para piscina pública
- 694 • Desinfección automática con UV
- 697 • Bombas dosificadoras
- 701 • Depósitos y tanques
- 705 • Equipos automáticos de regulación y control

FREEPOOL²

freepool²

Electrólisis de sal + UV + CO₂

Freepool² desinfecta el agua gracias a la electrólisis de sal y el UV y corrige los niveles de pH inyectando CO₂ a través del mismo reactor.



Reducción del 75% ↓

de la concentración de **oxidantes** en el ambiente, mejorando la calidad del ambiente y reduciendo el olor a cloro.

Reducción del 20% ↓

de **cloraminas combinadas** en el agua, mejorando la salud de los usuarios, evitando irritaciones en la piel y complicaciones respiratorias.

Reducción del 100% ↓

de **productos clorados y ácidos diluidos**; evita completamente la necesidad de añadir productos clorados y ácidos.

Reducción del 66% ↓

del consumo de aportaciones nuevas de **agua**, con un ahorro de agua y energía allí donde se instala.

Para más información, contactar con ingenierias@fluidra.es

+ info **PDB**
Product Database

Consulte + info en **PRODUCTOS**.
www.astralpool.com

FREEPOOL²

Piscinas sin producto químico y con calidad de agua y aire inmejorable

Solución revolucionaria para el tratamiento y la desinfección del agua de piscina pública. Freepool² mantiene los estándares de calidad de agua más altos sin necesidad de añadir productos químicos.

Freepool² incorpora en un único producto las 3 tecnologías de tratamiento de agua que optimizan la desinfección y control de pH: electrolisis de sal de baja salinidad para la desinfección del agua, ultravioleta de media presión para reducción de cloraminas combinadas e inyección de CO₂ para la regulación del pH

Las principales ventajas de Freepool² son:

- **Calidad del agua:** estudios llevados a cabo por la Universidad Autònoma de Barcelona y el Hospital Clínic de Barcelona confirman que la percepción de los usuarios de un ambiente "perfectamente limpio" aumenta significativamente.
- **Seguridad:** no hay necesidad de almacenar, manipular o dosificar producto químico y por tanto es un sistema más seguro.

Características técnicas:

- 180 g/h de producción de Cloro
- UV 3 x 90 W potencia de lámpara ultravioleta
- Inyector de CO₂ y control kit para pH con dosificación y absorción



Fluidra Connect compatible



Freepool²

	Código	Emb. Standard	Peso Kg Standard	Volumen m ³ Standard	Código Alfanum.	Precio 2020
Freepool ² 180 g Cl/h	70990	1	-	-	A07	Consultar



60361

Equipo de control AP PR-200 Compatible con Freepool²

Equipo recomendado:

	Código	Emb. Standard	Peso Kg Standard	Volumen m ³ Standard	Código Alfanum.	Precio 2020
AP PR-207 pH/Cl ₂ PPM*	60361	1	-	-	A07	4.311,96
AP PR-207 pH/Cl ₂ PPM + KIT TRI integrado*	60361-KIT TRI	1	-	-	A07	4.581,39
Electrolito ECC1S / Gel sonda Cloro libre (agua de mar)	64658	1	-	-	A07	115,78

UAB
Universitat Autònoma de Barcelona

CLÍNIC
BARCELONA
Hospital Universitari

Los beneficios de Freepool están sustentados por dos estudios llevados a cabo por la Universitat Autònoma de Barcelona y el Hospital Universitari Clínic de Barcelona.

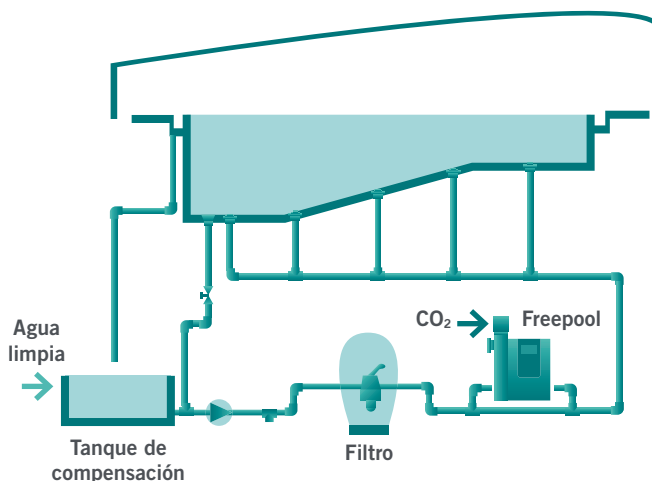



Consulte + info en PRODUCTOS.
www.astralpool.com

ELECTRÓLISIS DE SAL Y CONTROL DE PH/CL

Electrólisis de sal para piscina de uso público

La aplicación de los sistemas de electrólisis salina para el tratamiento del agua de piscinas de uso colectivo están imponiéndose de manera progresiva debido a su gran eficacia, comodidad, seguridad y economía.

Nuestra amplia gama de sistemas de electrólisis industriales abarca equipos autolimpiantes de hasta 600 gramos/hora de cloro, permitiendo abarcar el tratamiento del agua mediante electrólisis salina de cualquier instalación de uso público.

Principales ventajas:

- **Seguridad:** En los sistemas de electrólisis salina no es necesario almacenar, manipular ni dosificar ningún compuesto químico, aportando una mayor seguridad. La materia prima de almacenamiento es la sal común.
- **Ahorro:** La incorporación de sistemas de electrólisis salina suponen ahorros netos en los costes de explotación del orden del 50-60%, respecto sistemas tradicionales.

No se incluye la bomba peristáltica.

	Easy Salt Next	Easy Salt	Pro-Chlore Salt	Nature Salt
Electrodos auto-limpiantes	10.000 - 12.000 h	10.000 - 12.000 h	12.000 - 15.000 h	12.000 - 15.000 h
Rango salinidad	5 - 12 g/l (recomendados 5 - 6 g/l)	5 - 12 g/l (recomendados 5 - 6 g/l)	5 - 12 g/l (recomendados 5 - 6 g/l)	1,5 - 3 g/l (recomendados 2 - 2,5 g/l)(*)
Producción g/h	50 - 180	50 - 180	50 - 600	50 - 300

(*): Rango operativo 1,5 - 3 g/l dependiendo de temperatura (28-35°C) y producción nominal (80-100%)



Fluidra Connect compatible



Easy Salt Next

New

Sistema de electrólisis salina AUTO-LIMPIANTE para aplicaciones en piscina de uso residencial y público de hasta 180 g cloro/hora. Easy salt es un equipo compacto y a un coste competitivo. Para controlar más de una unidad para la misma piscina, se requiere control externo AP PR-200.

	Código	Emb. Standard	Peso Kg Standard	Volumen m ³ Standard	Código Alfanum.	Precio 2020
Easy Salt Next 50	73329	1	-	-	A07	2.610,00
Easy Salt Next 75	72663	1	-	-	A07	2.920,00
Easy Salt Next 100	72665	1	-	-	A07	3.100,00
Easy Salt Next 150	72667	1	-	-	A07	3.700,00
Easy Salt Next 190	72669	1	-	-	A07	4.800,00
Easy Salt Next 50 + REG 1 (pH/ORP) 50	73330	1	-	-	A07	3.250,00
Easy Salt Next 75 + REG 1 (pH/ORP)	72664	1	-	-	A07	3.560,00
Easy Salt Next 100 + REG 1 (pH/ORP)	72666	1	-	-	A07	3.740,00
Easy Salt Next 150 + REG 1 (pH/ORP)	72668	1	-	-	A07	4.420,00
Easy Salt Next 190 + REG 1 (pH/ORP)	72670	1	-	-	A07	5.440,00
Portasondas opcional para EXT-1	66448	1	-	-	A07	701,15
Opcional: Kit de Comunicación Fluidra Connect Compatible	60363	1	-	-	A06	198,26

ELECTRÓLISIS DE SAL Y CONTROL DE PH/CL

Easy Salt

Sistema de electrólisis salina AUTO-LIMPIANTE para aplicaciones en piscina de uso residencial y público de hasta 180 g cloro/hora. Easy salt es un equipo compacto y a un coste competitivo. Para controlar más de una unidad para la misma piscina, se requiere control externo AP PR-200 o Smart Control y el control multiple Kit TRI (codigo 70338).



Fluidra Connect compatible



	Código	Emb. Standard	Peso Kg Standard	Volumen m ³ Standard	Código Alfanum.	Precio 2020
Easy Salt 50	66151	1	30	0,29	A07	3.172,87
Easy Salt 70	53799	1	70	0,29	A07	4.134,58
Easy Salt 90	53801	1	80	0,29	A07	4.886,35
Easy Salt 180	53803	1	90	0,29	A07	9.705,57
Opción control externo (AP PR 60359-60361-60362, Smart Control 54523-4-5)						
Easy Salt 50 + pH/ORP (EXT-1)	66153	1	30	0,29	A07	4.188,53
Easy Salt 70 + pH/ORP (EXT-1)	53800	1	70	0,29	A07	5.168,86
Easy Salt 90 + pH/ORP (EXT-1)	53802	1	80	0,29	A07	5.955,38
Easy Salt 180 + pH/ORP (EXT-1)	53804	1	90	0,29	A07	10.565,18
Portasondas opcional para EXT-1 (EXT-1+66448 = EXT-1D)	66448	1	-	-	A07	701,15
Opcional:						
Kit de Comunicación Fluidra Connect Compatible	60363	1	0,39	0,002	A06	198,26
Kit TRI, control simultáneo 3 unidades	70338	1	-	-	A07	248,05

Válido para Easy Salt Next, Easy Salt, Pro-Chlore Salt y Nature Salt:

	pH	ORP	CLORO LIBRE*
Elementos suministrados	Sonda H-035 Disolución de calibración pH (7,0/4,0)	Sonda RX-02 Disolución de calibración ORP (470 mV)	Sonda CL0102 Tarjeta de calibración ID-CAL
	Racor porta-sondas (2x) PE ½" (de serie en todos los modelos), Panel porta-sondas con detector de flujo inductivo, regulación de caudal y pre-filtro (de serie en los modelos ppm)		
Dimensiones	600 x 240 x 120 mm (panel)		
Salida control pH	230 V / 50-60 Hz / 0,5 A max, ON/OFF		
Escala	0,0 - 9,9	0 - 999 mV	0,0 - 5,0 ppm
Rango control	7,0 - 7,8	650 - 850 mV	0,0 - 5,0 ppm
Precisión	0,1 pH	1 mV	0,1 ppm
Calibración	(pH) Automática, dos modos Fast: calibración a un punto Standard: calibración a dos puntos	Automática: calibración de un punto	Cloro libre*

* No disponible para el Easy Salt.



Consulte + info en **PRODUCTOS**.
www.astralpool.com

ELECTRÓLISIS DE SAL Y CONTROL DE PH/CL

Pro-Chlore Salt



Nuestra gama Pro-Chlore Salt incorpora los electrodos EX que proporcionan la más alta durabilidad en sistemas autolimpiantes. La gama Pro-Chlore Salt con sus opciones de EXTENSION integrada (EXT-1, EXT-1E, EXT-2) o control externo (AP PR200, Smart Control) incorpora un sistema de control y regulación de los valores del ORP (Redox) o ppm así como pH que permiten una mejor gestión del equipo y permiten disponer de una excelente calidad del agua en todo momento. La gama Pro-Chlore puede ser fabricada, bajo demanda, para trabajar con agua de mar (Pro Chlore Salt AM Series). Para controlar más de una unidad para la misma piscina, se requiere control externo AP PR-200 o Smart Control y el control multiple Kit TRI (codigo 70338).



	Código	Emb. Standard	Peso Kg Standard	Volumen m ³ Standard	Código Alfanum.	Precio 2020
Pro-Chlore Salt A-50EX	35252	1	55	0,17	A07	3.930,19
Pro-Chlore Salt A-80EX	35253	1	65	0,19	A07	6.014,03
Pro-Chlore Salt A-120EX	35254	1	100	0,36	A07	8.589,38
Pro-Chlore Salt A-180EX	35255	1	120	0,36	A07	12.354,07
Pro-Chlore Salt A-300EX	35256	1	140	0,36	A07	18.593,11
Pro-Chlore Salt A-600EX	35257	1	200	0,74	A07	36.040,54

Opción control externo
(AP PR 60359-60361-60362, Smart Control 54523-4-5)

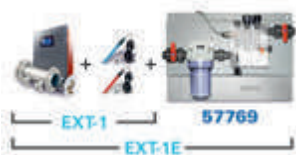

Pro-Chlore Salt A-50EX + pH/ORP (EXT-1)	35258	1	55	0,17	A07	4.955,27
Pro-Chlore Salt A-80EX + pH/ORP (EXT-1)	35259	1	65	0,19	A07	7.049,83
Pro-Chlore Salt A-120EX + pH/ORP (EXT-1)	35260	1	100	0,36	A07	9.718,93
Pro-Chlore Salt A-180EX + pH/ORP (EXT-1)	35261	1	120	0,36	A07	13.558,44
Pro-Chlore Salt A-300EX + pH/ORP (EXT-1)	35262	1	140	0,36	A07	19.641,60
Pro-Chlore Salt A-600EX + pH/ORP (EXT-1)	35263	1	200	0,74	A07	37.144,23

Portasondas opcional para EXT-1
(EXT-1+57769=EXT-1E)

	57769	1	-	-	A07	538,38
--	--------------	---	---	---	-----	---------------



Pro-Chlore Salt A-50EX + pH/PPM (EXT-2)	45836	1	60	0,17	A07	7.604,21
Pro-Chlore Salt A-80EX + pH/PPM (EXT-2)	45837	1	70	0,19	A07	9.723,50
Pro-Chlore Salt A-120EX + pH/PPM (EXT-2)	45838	1	105	0,36	A07	12.228,51
Pro-Chlore Salt A-180EX + pH/PPM (EXT-2)	45839	1	125	0,36	A07	16.234,50
Pro-Chlore Salt A-300EX + pH/PPM (EXT-2)	45840	1	145	0,36	A07	22.136,37
Pro-Chlore Salt A-600EX + pH/PPM (EXT-2)	45841	1	205	0,74	A07	39.624,06

Portasondas incluido con EXT-2

AM

Opciones para agua de mar (bajo pedido). Ejemplo: 45836-AM.



Fluidra Connect compatible

Opcional:

Kit de Comunicación Fluidra Connect Compatible	60363	1	0,39	0,002	A06	198,26
Kit TRI, control simultáneo 3 unidades	70338	1	-	-	A07	248,05

	A-50	A-80	A-120	A-180	A-300	A-600
Alimentación (ac)	230 V / 50 - 60 Hz			380 V / 50 - 60 Hz		
Potencia de salida (AC) 30C 5 g/l	1,6 A	2,9 A	4,6 A	2,6 A	4,3 A	8,2 A
Cable:	H017 V/K					
Entrada (ac)	3 x 1,0 mm ²	3 x 1,0 mm ²	3 x 2,5 mm ²	5 x 1,5 mm ²	5 x 4 mm ²	5 x 4,0 mm ²
Salida (dc)	2 x 10 mm ²	2 x 25 mm ²	2 x 35 mm ²	2 x 70 mm ²	2 x 120 mm ²	3 x 240 mm ²
Conexión tubería:	Rosca hembra 1½"	Bridas D63 mm		Bridas D90 mm		
Fusible	5 AT (6 x 32 mm)	7 AT (6 x 32 mm)	10 AT (6 x 32 mm)	QM K10A	QM K20A	QM K25A
Salida	9 V / 25 A	10 V / 40 A	10 V / 60A	10 V / 90 A	10 V / 150 A	10 V / 300 A
Refrigeración	Natural		Ventilador			
Caudal mínimo	9 m ³ /h	14 m ³ /h	20 m ³ /h	30 m ³ /h	50 m ³ /h	90 m ³ /h
Número de placas por electrodo	8	12	8	12	16	2 x 15

ELECTRÓLISIS DE SAL Y CONTROL DE PH/CL

Nature Salt

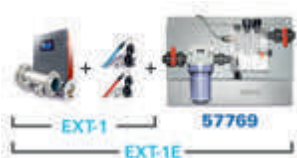

Fluidra Connect compatible



Los equipos Nature Salt presentan un ciclo sostenible a través de la eliminación de cloraminas, funcionamiento a través de 2 gramos de sal por litro y tratamiento sin producto químico. Sistema de electrólisis salina industrial para aplicación en piscinas de uso público AUTO-LIMPIANTE de hasta 300 g cloro/hora. Célula TWINCELL SYSTEM de alta presión equipada con electrodos de calidad Nature Salt. Para controlar más de una unidad para la misma piscina, se requiere control externo AP PR-200 o Smart Control y el control multiple Kit TRI (codigo 70338).

	Código	Emb. Standard	Peso Kg Standard	Volumen m ³ Standard	Código Alfanum.	Precio 2020
Nature Salt 50EX/LS	53810	1	80	0,17	A07	6.023,05
Nature Salt 80EX/LS	53811	1	90	0,19	A07	8.635,21
Nature Salt 120EX/LS	53812	1	130	0,36	A07	11.697,35
Nature Salt 180EX/LS	53813	1	145	0,36	A07	15.292,36
Nature Salt 300EX/LS	53814	1	170	0,36	A07	26.108,07

Opción control externo
(AP PR 60359-60361-60362, Smart Control 54523-4-5)

Nature Salt 50EX/LS + pH/ORP (EXT-1)	53815	1	80	0,17	A07	7.301,34
Nature Salt 80EX/LS + pH/ORP (EXT-1)	53816	1	90	0,19	A07	9.749,12
Nature Salt 120EX/LS + pH/ORP (EXT-1)	53817	1	130	0,36	A07	12.538,68
Nature Salt 180EX/LS + pH/ORP (EXT-1)	53818	1	145	0,36	A07	16.426,90
Nature Salt 300EX/LS + pH/ORP (EXT-1)	53819	1	170	0,36	A07	26.783,57

Portasondas opcional para EXT-1
(EXT-1+57769=EXT-1E)

Nature Salt 50EX/LS + pH/PPM (EXT-2)	53820	1	85	0,36	A07	10.367,39
Nature Salt 80EX/LS + pH/PPM (EXT-2)	53821	1	95	0,36	A07	12.418,57
Nature Salt 120EX/LS + pH/PPM (EXT-2)	53822	1	135	0,36	A07	15.163,00
Nature Salt 180EX/LS + pH/PPM (EXT-2)	53823	1	150	0,74	A07	18.689,24
Nature Salt 300EX/LS + pH/PPM (EXT-2)	53824	1	175	0,74	A07	29.124,68

Portasondas incluido con EXT-2

Opcional: Kit de Comunicación Fluidra Connect Compatible	60363	1	0,39	0,002	A06	198,26
Kit TRI, control simultáneo 3 unidades	70338	1	-	-	A07	248,05

Electrodos AUTO-LIMPIANTES



	Código	Emb. Standard	Peso Kg Standard	Volumen m ³ Standard	Código Alfanum.	Precio 2020
Serie Pro-Chlore Salt						
A-50EX/EXT-1/EXT-2	60634	1	-	-	A07	1.484,74
A-80EX/EXT-1/EXT-2	60636	1	-	-	A07	2.755,34
A-120EX/EXT-1/EXT-2	60676	1	-	-	A07	4.142,38
A-180EX/EXT-1/EXT-2	60677	1	-	-	A07	5.627,03
A-300EX/EXT-1/EXT-2	60678	1	-	-	A07	8.339,10
A-600EX/EXT-1/EXT-2	60679	1	-	-	A07	15.773,32
Serie Nature Salt						
A-50EX/LS/EXT-1/EXT-2	60680	1	-	-	A07	4.070,46
A-80EX/LS/EXT-1/EXT-2	60681	1	-	-	A07	5.694,96
A-120EX/LS/EXT-1/EXT-2	60682	1	-	-	A07	7.742,55
A-180EX/LS/EXT-1/EXT-2	60683	1	-	-	A07	10.426,13
A-300EX/LS/EXT-1/EXT-2	60684	1	-	-	A07	15.747,67
Serie Easy Salt						
EASY SALT 50/EXT-1	68104	1	-	-	A07	2.033,99
EASY SALT 70/EXT-1	60685	1	-	-	A07	2.389,14
EASY SALT 90/EXT-1	60686	1	-	-	A07	3.120,19
EASY SALT 180/EXT-1	60687	1	-	-	A07	5.718,01

Características técnicas en la página siguiente



NEOLYSIS PARA PISCINA PÚBLICA

Neolysis, el tratamiento más avanzado de AstralPool: + Sostenibilidad + Desinfección + Innovación + Salud.

Ventajas:

- Máxima calidad de agua.
- Doble desinfección: UV + Electrólisis.

Características:

- Dos opciones: Baja salinidad 2-3 g/L (Neo LS) y Sal Estandar 6 g/L (Neo S).
- Máxima capacidad reducción de cloraminas (UV LP + Electrólisis).
- Electrodo autolimpiante 12.000 - 15.000 horas (Neo LS y Neo S).
- Lámpara UV LP HO (13.000 horas).
- Proceso Patentado.
- Para controlar más de una unidad para la misma piscina, se requiere control externo AP PR-200 o Smart Control y el control multiple Kit TRI (codigo 70338).

Neolysis S (5-6 g/L) + UV para piscina pública



EXT-1 + 57769 = EXT-1E

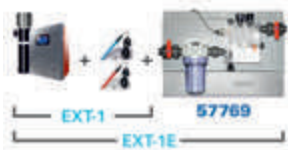

Portasondas incluido en EXT-2



EXT-2



Fluidra Connect compatible



	Código	Emb. Standard	Peso Kg Standard	Volumen m ³ Standard	Código Alfanum.	Precio 2020
AP NEO/S 50 Gr/h + UV 75 W	66142	1	-	-	A07	5.978,13
AP NEO/S 80 Gr/h + UV 90 W	66143	1	-	-	A07	8.409,47
AP NEO/S 120 Gr/h + UV 2 x 90 W	66144	1	-	-	A07	11.626,11
AP NEO/S 180 Gr/h + UV 3 x 90 W	68120	1	-	-	A07	17.072,24
AP NEO/S 300 Gr/h + UV 4 x 90 W	68123	1	-	-	A07	22.983,59
Opción control externo (AP PR 60359-60361-60362, Smart Control 54523-4-5)						
AP NEO/S 50 Gr/h + UV 75 W + pH/ORP (EXT-1)	66145	1	-	-	A07	6.978,23
AP NEO/S 80 Gr/h + UV 90 W + pH/ORP (EXT-1)	66146	1	-	-	A07	9.409,54
AP NEO/S 120 Gr/h + UV 2 x 90 W + pH/ORP (EXT-1)	66147	1	-	-	A07	12.626,21
AP NEO/S 180 Gr/h + UV 3 x 90 W + pH/ORP (EXT-1)	68121	1	-	-	A07	18.072,34
AP NEO/S 300 Gr/h + UV 4 x 90 W + pH/ORP (EXT-1)	68124	1	-	-	A07	23.983,69
Portasondas opcional para EXT-1	57769	1	-	-	A07	538,38
AP NEO/S 50 Gr/h + UV 75 W + pH/PPM (EXT-2)	66148	1	-	-	A07	538,38
AP NEO/S 80 Gr/h + UV 90 W + pH/PPM (EXT-2)	66149	1	-	-	A07	538,38
AP NEO/S 120 Gr/h + UV 2 x 90 W + pH/PPM (EXT-2)	66150	1	-	-	A07	9.410,26
AP NEO/S 180 Gr/h + UV 3 x 90 W + pH/PPM (EXT-2)	68122	1	-	-	A07	11.841,59
AP NEO/S 300 Gr/h + UV 4 x 90 W + pH/PPM (EXT-2)	68125	1	-	-	A07	15.058,24
Opcional: Kit de Comunicación Fluidra Connect Compatible (sin control de lámpara)	60363	1	0,39	0,002	A06	198,26

Neolysis LS (1,5-2 g/L) + UV para piscina pública



EXT-1 + 57769 = EXT-1E

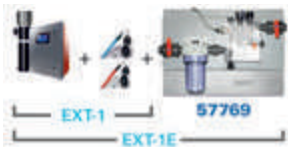

Portasondas incluido en EXT-2



EXT-2



Fluidra Connect compatible



	Código	Emb. Standard	Peso Kg Standard	Volumen m ³ Standard	Código Alfanum.	Precio 2020
AP NEO 50 Gr/h + UV 75 W	57753	1	-	-	A07	7.769,96
AP NEO 80 Gr/h + UV 90 W	57761	1	-	-	A07	11.333,53
AP NEO 120 Gr/h + UV 2 x 90 W	57762	1	-	-	A07	16.154,57
AP NEO 180 Gr/h + UV 3 x 90 W	68117	1	-	-	A07	22.295,31
Opción control externo (AP PR 60359-60361-60362, Smart Control 54523-4-5)						
AP NEO 50 Gr/h + UV 75 W + pH/ORP (EXT-1)	57763	1	-	-	A07	9.031,36
AP NEO 80 Gr/h + UV 90 W + pH/ORP (EXT-1)	57764	1	-	-	A07	12.524,95
AP NEO 120 Gr/h + UV 2 x 90 W + pH/ORP (EXT-1)	57765	1	-	-	A07	17.329,24
AP NEO 180 Gr/h + UV 3 x 90 W + pH/ORP (EXT-1)	68118	1	-	-	A07	23.498,46
Portasondas opcional para EXT-1	57769	1	-	-	A07	538,38
AP NEO 50 Gr/h + UV 75 W + pH/PPM (EXT-2)	57766	1	-	-	A07	538,38
AP NEO 80 Gr/h + UV 90 W + pH/PPM (EXT-2)	57767	1	-	-	A07	538,38
AP NEO 120 Gr/h + UV 2 x 90 W + pH/PPM (EXT-2)	57768	1	-	-	A07	12.048,33
AP NEO 180 Gr/h + UV 3 x 90 W + pH/PPM (EXT-2)	68119	1	-	-	A07	15.312,99
Opcional: Kit de Comunicación Fluidra Connect Compatible (sin control de lámpara)	60363	1	0,39	0,002	A06	198,26



Consulte + info en PRODUCTOS.
www.astralpool.com

NEOLYSIS PARA PISCINA PÚBLICA

Neolysis LS / S - Características técnicas

Neolysis S (5 - 6 g/L) + UV			
AP NEO Básica	AP NEO pH/ORP	AP NEO pH/PPM	Producción Zero Salt Electrólisis + UV
66142	66145	66148	50 gr Cl ₂ /hr + 75 W UV
66143	66146	66149	80 gr Cl ₂ /hr + 90 W UV
66144	66147	66150	120 gr Cl ₂ /hr + 180 W UV
68120	68121	68122	180 gr Cl ₂ /hr + 270 W UV
68123	68124	68125	300 gr Cl ₂ /hr + 360 W UV

Neolysis LS (1,5 - 2 g/L) + UV			
AP NEO Básica	AP NEO pH/ORP	AP NEO pH/PPM	Producción Zero Salt Electrólisis + UV
57753	57763	57766	50 gr Cl ₂ /hr + 75 W UV
57761	57764	57767	80 gr Cl ₂ /hr + 90 W UV
57762	57765	57768	120 gr Cl ₂ /hr + 180 W UV
68117	68118	68119	180 gr Cl ₂ /hr + 270 W UV

Lámparas Neolysis para piscina pública LS / S



	Código	Emb. Standard	Peso Kg Standard	Volumen m ³ Standard	Código Alfanum.	Precio 2020
Lámpara UV LP-20, 75 W (Códigos 57753, 57763, 57766, 66142, 66145, 66148)	60608	1	0,10	-	A07	200,66
Lámpara UV LP-25, 90 W (Códigos 57761, 57764, 57767, 68117, 68118, 68119, 66143, 66146, 66149, 68120, 68121, 68122, 68123, 68124, 68125)	60609	1	0,10	-	A07	309,27
Kit repuesto lámpara UV LP 2x90 W (Códigos 57762, 57765, 57768, 66144, 66147, 66150)	60619	1	0,20	-	A07	413,88
Cuarzo UV LP-20/25/30 (lámparas 75 W y 90 W)	60631	1	0,09	-	A07	127,13



Lámparas Neolysis para piscina pública LS / S

	Código	Emb. Standard	Peso Kg Standard	Volumen m ³ Standard	Código Alfanum.	Precio 2020
Electrodo Neolysis 50 gr/h - 75 W (Códigos 57753, 57763, 57766)	61119	1	-	-	A07	4.203,22
Electrodo Neolysis 80 gr/h - 90 W (Códigos 57761, 57764, 57767)	61120	1	-	-	A07	5.818,72
Electrodo Neolysis 120 gr/h - 2x90 W (Códigos 57762, 57765, 57768)	61121	1	-	-	A07	7.875,32
Electrodo Neolysis 180 gr/h - 3x90W (Códigos 68117, 68118, 68119)	68126	1	-	-	A07	9.076,62

DESINFECCIÓN AUTOMÁTICA CON UV



AstralPool lanza al mercado Heliox UV, un equipo automático de luz ultravioleta UV-C que consigue un doble objetivo en el tratamiento del agua mediante una reducción muy importante de las cloraminas (cloro combinado) y la desactivación de las bacterias, virus y otros microorganismos presentes en el agua impidiendo que se reproduzcan. La gama está compuesta por modelos Heliox UV LP para piscina residencial y pública y Heliox UV MP para piscina pública.

Las ventajas de la utilización de la tecnología UV-C:

Los equipos de tratamiento con luz por rayos ultravioleta son totalmente automáticos y con muy bajos costes de instalación y mantenimiento. Además tienen grandes ventajas respecto a otros sistemas:

- Permiten tratar el 100% del agua de la piscina.
- Obtienen agua desinfectada sin malos olores ni problemas de irritación en los ojos gracias a la drástica reducción de las cloraminas.
- Suponen un ahorro y un menor coste en producto químico.
- Son unos sistemas respetuosos con el medio ambiente porque:
 - La aportación de agua nueva es inferior (ahorro en la renovación de agua diaria).
 - se forman menos subproductos residuales en el agua.
 - Los equipos UV-C no añaden producto químico al agua.

Funcionamiento del Heliox-UV

La desinfección UV-C es un tratamiento local (cámara de UV), que tiene lugar al circular el agua del vaso de la piscina por la cámara que contiene las lámparas UVC. La radiación (W UV-C) y el tiempo de residencia apropiados en el sistema asegura una efectiva desactivación del 99,9% de los microorganismos así como la reducción de las cloraminas a niveles seguros (< 0,6 ppm).



Heliox UV MP para piscina pública

Los equipos Heliox UV MP (medium pressure = media presión) están destinados a su aplicación en piscina pública. Estas lámparas cubren un espectro amplio, cubriendo toda la región UV, lo que permite una efectiva eliminación de cloraminas (< 0,6 ppm) en el agua de la piscina, así como la desinfección eficaz por la inactivación de microorganismos (99,9%), incluso de aquellos resistentes al cloro.

NOVEDADES

- Diseño más compacto (reactor UV en inox AISI-316).
- Potencia regulable entre 70 y 100% nominal, en incrementos de 1%, mediante balasto electrónico autoventilado.
- Tecnología fluidra (diseño y fabricación).
- Sensor radiación UV-C calibrado (mW/cm²). Control preciso dosis. Ajuste de potencia instantáneo a las condiciones de proceso. Ahorro de energía y tiempo de vida lámpara (8.000 horas de duración).
- Pantalla táctil color avanzada. Menús navegación parámetros del sistema proceso e históricos.
- Todos los modelos UV MP 50-->450 y UV MP 50W-->450W están construidos conforme a UL NSF.

Opcional versiones avanzadas:

- Web integrada.

La arquitectura de control propuesta para los sistemas Heliox UV MP presenta una serie de características que permiten los más altos niveles de fiabilidad, eficiencia energética y escalabilidad.

Los sistemas Heliox UV MP manejan dos parámetros a la hora de fijar la potencia aplicada: radiación media y caudal. De este modo cada modelo tiene una radiación nominal para garantizar una dosis de 60 mJ/cm². Si el caudal a tratar fuera inferior al nominal, igualmente lo será la radiación necesaria y el sistema disminuirá su potencia, optimizando consumo eléctrico y la vida de la lámpara. De igual manera, si la radiación disminuyera debido a pérdidas por turbidez, scaling, eficiencia de emisión de lámpara el sistema reajusta la potencia para garantizar la dosis.

	Código	Emb. Standard	Peso Kg Standard	Volumen m ³ Standard	Código Alfanum.	Precio 2020
Heliox UV MP 50	52200	1	-	-	A07	18.319,93
Heliox UV MP 80	52201	1	-	-	A07	22.706,24
Heliox UV MP 140	52202	1	-	-	A07	23.737,35
Heliox UV MP 300	52203	1	-	-	A07	26.936,51
Heliox UV MP 450	52204	1	-	-	A07	33.541,08
Heliox UV MP 675	52205	1	-	-	A07	41.026,24

Heliox UV MP Auto Wiper

Heliox UV MP 50 W	58808	1	-	-	A07	Consultar
Heliox UV MP 80 W	58809	1	-	-	A07	Consultar
Heliox UV MP 140 W	58698	1	-	-	A07	Consultar
Heliox UV MP 300 W	58810	1	-	-	A07	Consultar
Heliox UV MP 450 W	58699	1	-	-	A07	Consultar
Heliox UV MP 675 W	58811	1	-	-	A07	Consultar

Para modelos para agua de mar, póngase en contacto con AstralPool.

Características técnicas en la página siguiente

DESINFECCIÓN AUTOMÁTICA CON UV

Lámparas de sistema Heliox UV MP



	Código	Emb. Standard	Peso Kg Standard	Volumen m ³ Standard	Código Alfanum.	Precio 2020
Lámpara UV MP 50/80 (Códigos 52200, 52201, 58808, 58809)	60638	1	0,125	-	A07	949,22
Lámpara UV MP 140 (Códigos 52202, 58698)	60639	1	0,255	-	A07	913,71
Lámpara UV MP 300/450/675 (Códigos 52203, 52204, 52205, 58810, 58699, 58811)	60642	1	0,275	-	A07	1.387,50
Vaina tubo de cuarzo MP 50/80/140	60643	1	0,050	-	A07	139,68
Vaina tubo de cuarzo MP 300/450/675	60644	1	0,050	-	A07	176,03

Sistemas Heliox UV LP para piscina pública

Los equipos UV LP Inox y UV LP PE (low pressure = baja presión) están destinados a su aplicación en piscina pública. Actúan a 254 nm de longitud de onda, la idónea para eliminar los microorganismos. Permiten beneficiarte de la última tecnología en el campo del tratamiento del agua mediante luz ultravioleta.

Novedades LP Inox & LP PE (Polietileno):

Versiones en Inoxidable y PE.

- Versiones multilámpara.

Tecnología fluidra (diseño y fabricación).

Indicador de lámpara encendida.

Contador electrónico de horas de trabajo e igniciones (control tiempo vida lámpara).

- Flujostato incluido de serie.



Heliox UV LP INOX

	Código	Emb. Standard	Peso Kg Standard	Volumen m ³ Standard	Código Alfanum.	Precio 2020
Heliox UV LP I45 inox 270 W / 90 W (UVC)	60344	1	-	-	A07	6.990,81
I65 inox 360 W / 120 W (UVC)	60345	1	-	-	A07	7.393,87
I85 inox 450 W / 150 W (UVC)	60346	1	-	-	A07	8.785,76
I95 inox 540 W / 180 W (UVC)	60347	1	-	-	A07	9.094,58

Heliox UV LP PE



	Código	Emb. Standard	Peso Kg Standard	Volumen m ³ Standard	Código Alfanum.	Precio 2020
Heliox UV LP P20EX PE 90 W / 30 W (UVC)	63138	1	-	-	A07	3.084,30
P25EX PE 180 W / 60 W (UVC)	63139	1	-	-	A07	3.482,00
P30EX PE 270 W / 90 W (UVC)	63140	1	-	-	A07	3.660,56
P35 PE 270 W / 90 W (UVC)	60348	1	-	-	A07	7.142,54
P45 PE 360 W / 120 W (UVC)	60349	1	-	-	A07	7.797,26
P60 PE 450 W / 150 W (UVC)	60354	1	-	-	A07	8.473,64
P70 PE 540 W / 180 W (UVC)	60358	1	-	-	A07	9.025,58
P95 PE 680 W / 204 W (UVC)	63135	1	-	-	A07	14.198,51
P140 PE 1020 W / 306 W (UVC)	63136	1	-	-	A07	14.623,25
P180 PE 1360 W / 408 W (UVC)	64347	1	-	-	A07	17.380,18
P220 PE 1700 W / 510 W (UVC)	64348	1	-	-	A07	24.844,65
P260 PE 2040 W / 612 W (UVC)	64349	1	-	-	A07	26.078,36
P300 PE 2380 W / 714 W (UVC)	63137	1	-	-	A07	29.587,40

DESINFECCIÓN AUTOMÁTICA CON UV

Sistemas Heliox UV LP para piscina pública

Material	Código	Modelo	Caudal (35 mJ/cm ²) Agua dulce	Caudal (35 mJ/cm ²) Agua mar	Caudal (60 mJ/cm ²) Agua dulce	Nº Lámparas	Potencia Nominal / UV-C	Altura total (mm)	Ø del reactor
Inox	60344	UV LP 45	45 m ³ /h	-	22m ³ /h	3X90 w	90 UV-C (W)	1092	204
Inox	60345	UV LP 65	65 m ³ /h	-	30m ³ /h	4X90 w	120 UV-C (W)	1092	204
Inox	60346	UV LP 85	85 m ³ /h	-	37m ³ /h	5X90 w	150 UV-C (W)	1092	204
Inox	60347	UV LP 95	95 m ³ /h	-	43m ³ /h	6X90 w	180 UV-C (W)	1092	204
PE	60348	UV LP P35	35 m ³ /h	26 m ³ /h	18m ³ /h	3X90 w	90 UV-C (W)	1020	250
PE	60349	UV LP P45	45 m ³ /h	33 m ³ /h	22m ³ /h	4X90 w	120 UV-C (W)	1020	250
PE	60354	UV LP P60	60 m ³ /h	45 m ³ /h	30m ³ /h	5X90 w	150 UV-C (W)	1020	250
PE	60358	UV LP P70	70 m ³ /h	53 m ³ /h	35m ³ /h	6X90 w	180 UV-C (W)	1020	250
PE	63138	UV LP 20 EX	20 m ³ /h	15 m ³ /h	-	1X90 w	30 UV-C (W)	950	200
PE	63139	UV LP 25 EX	25 m ³ /h	19 m ³ /h	-	2X90 w	60 UV-C (W)	950	200
PE	63140	UV LP 30 EX	30 m ³ /h	23 m ³ /h	-	3X90 w	90 UV-C (W)	950	200
PE	63135	UV LP P95	101 m ³ /h	62 m ³ /h	-	2X340 w	204 UV-C (W)	1319	315
PE	63136	UV LP P140	152 m ³ /h	95 m ³ /h	-	3X340 w	306 UV-C (W)	1319	315
PE	64347	UV LP P180	198 m ³ /h	113 m ³ /h	-	4X340 w	408 UV-C (W)	1319	315
PE	64348	UV LP P220	242 m ³ /h	151 m ³ /h	-	5X340 w	510 UV-C (W)	1319	315
PE	64349	UV LP P260	283 m ³ /h	179 m ³ /h	-	6X340 w	612 UV-C (W)	1319	315
PE	63137	UV LP P300	327 m ³ /h	198 m ³ /h	-	7X340 w	714 UV-C (W)	1319	315

Lámparas Sistema Heliox UV LP

	Código	Emb. Standard	Peso Kg Standard	Volumen m ³ Standard	Código Alfanum.	Precio 2020
Lámpara UV LP-25, 90 W (Códigos 60344, 60345, 60347, 63138, 63139, 63140, 60348, 60349, 60354, 60358)	60609	1	-	-	A07	309,27
Cuarzo UV LP-20/25/30 (lámparas 75 W y 90 W)	60631	1	-	-	A07	127,13
Lámpara UV LP 340 W (Códigos 63135, 63136, 64347, 64348, 34349, 63137)	66062	1	-	-	AOR	396,02
Cuarzo UV LP 1100MM (Lámparas 400 W)	66063	1	-	-	AOR	329,93

+ info **PDB**
Product Database
Consulte + info en PRODUCTOS.
www.astralpool.com

BOMBAS DOSIFICADORAS

Bomba dosificadora de membrana Exactus

Equipos conforme a las normas CE. Protección IP-65. Conexión eléctrica 220/240 V 50/60 Hz. Materiales en contacto con el líquido: polipropileno, vitón y teflón. Incluye caja de plástico anti-ácido. Display táctil anti-humedad. Válvula de drenaje incorporada. No necesita lubricación, mínimo mantenimiento. Bajo pedido puede suministrarse con salida, sonda de nivel o con otros voltajes de trabajo.

Materiales disponibles:

Cabezal de bomba: PP y bajo pedido PVDF y PTFE

Diafragma: PTFE

Válvulas: Válvula de labio FPM (vitón) y bajo pedido otros elastómeros como EPDM (dutral), NBR (nitril) y Silicona. Válvulas de bolas de cerámica disponibles.

Conexiones: 4x6mm

Kit de instalación incluido en todas las bombas: filtro de aspiración completo (PP-FPM de vitón), válvula de inyección (PP-FPM de vitón), tubo aspiración/impulsión 2m + 2m PVC; 2m PE manguera de distribución.



Exactus modelo manual analógico

Bomba dosificadora electrónica para montaje en base y pared. Caudal regulable manualmente. Rango de regulación 0-100% y 0-20%. Caja de plástico anti-ácido.

	Código	Emb. Standard	Peso Kg Standard	Volumen m ³ Standard	Código Alfanum.	Precio 2020
Manual Analógico2 l/h - 5 bar	57153	1	4	0,005	A01	335,16
Manual Analógico2 l/h - 10 bar	57154	1	4	0,005	A01	335,16
Manual Analógico5 l/h - 7 bar	57155	1	4	0,005	A01	335,16
Manual Analógico5 l/h - 10 bar	57156	1	4	0,005	A01	468,92
Manual Analógico10 l/h - 5 bar	57157	1	4	0,005	A01	468,92
Manual Analógico20 l/h - 5 bar	57158	1	4	0,005	A01	529,77



Exactus modelo manual digital

Bomba dosificadora electrónica para montaje en base y pared. Caudal regulable manualmente con control digital de frecuencia de las inyecciones. 3 dígitos display. Rango de regulación 0-100% con escala 1%. Caja de plástico anti-ácido.

	Código	Emb. Standard	Peso Kg Standard	Volumen m ³ Standard	Código Alfanum.	Precio 2020
Manual Digital2 l/h - 5 bar	57159	1	4	0,005	A01	378,20
Manual Digital5 l/h - 7 bar	57160	1	4	0,005	A01	378,20
Manual Digital5 l/h - 10 bar	57161	1	4	0,005	A01	507,66
Manual Digital10 l/h - 5 bar	57162	1	4	0,005	A01	507,66
Manual Digital20 l/h - 5 bar	57163	1	4	0,005	A01	567,33



Exactus modelo Proporcional

Bomba proporcional controlada por la señal de mA. La bomba puede ser conectada a un instrumento transmisor / indicador u otro dispositivo que suministra una señal de intensidad modulada de 0 a 20 mA. El impulso de la bomba índice de frecuencia será proporcional a la señal de mA recibido: "a señal más alta más grande es el caudal de la bomba". La bomba puede ser adaptada para la función inversa, a señal más alta menor caudal. El mismo modelo se puede adaptar para otro mA (0-20mA, 4-20mA, 20-4mA). Producto disponible para incorporar sonda de nivel (no incluida).

	Código	Emb. Standard	Peso Kg Standard	Volumen m ³ Standard	Código Alfanum.	Precio 2020
Proporcional (4-20mA) 5 l/h- 7 bar	57164	1	4	0,005	A01	673,36
Proporcional (4-20mA) 5 l/h- 10 bar	57165	1	4	0,005	A01	730,27
Proporcional (4-20mA) 10 l/h- 5 bar	57166	1	4	0,005	A01	730,27
Proporcional (4-20mA) 20 l/h- 5 bar	57167	1	4	0,005	A01	778,32

BOMBAS DOSIFICADORAS



Exactus modelo pH / Rx

Pantalla LCD retroiluminada.
 Modos de operación ON / OFF o proporcional.
 0 ÷ 14 pH; -1000 ÷ 1400 RX (ORP) de entrada de sensores (10 Tera Ohm) (sensor no incluido).
 Resolución de pantalla: 0,01 pH; ± 1mV.
 Entrada de sensor de nivel (sensor de nivel no incluido).
 Producto disponible para incorporar sonda de nivel (no incluida).

			Código	Emb.	Peso Kg	Volumen m ³	Código	Precio
				Standard	Standard	Standard	Alfanum.	2020
Modelo pH / Rx	5 l/h - 7 bar	57892	1	4	0,005	A01	773,98	
Modelo pH / Rx	5 l/h - 10 bar	57893	1	4	0,005	A01	773,98	
Modelo pH / Rx	10 l/h - 5 bar	57894	1	4	0,005	A01	773,98	



Kit electrodo de pH para Exactus modelo pH / Rx

Incluye electrodo de pH, soluciones tampón, portaelectrodos, un collarin y sonda de nivel.

Código	Emb.	Peso Kg	Volumen m ³	Código	Precio
	Standard	Standard	Standard	Alfanum.	2020
56122	1	-	-	A01	157,47



Kit electrodo de RX para Exactus modelo pH / Rx

Incluye electrodo de RX, soluciones tampón, portaelectrodos, un collarin y sonda de nivel.

Código	Emb.	Peso Kg	Volumen m ³	Código	Precio
	Standard	Standard	Standard	Alfanum.	2020
56124	1	-	-	A01	157,47



Exactus modelo Volumétrica VFT

Bomba dosificadora electrónica para montaje en base y pared. Bomba volumétrica proporcional a señales de un cadalimetro con posibilidad de trabajar en modalidad manual o automática en función de los impulsos recibidos. Producto disponible para incorporar sonda de nivel (no incluida).

			Código	Emb.	Peso Kg	Volumen m ³	Código	Precio
				Standard	Standard	Standard	Alfanum.	2020
Modelo Volumétrica	5 l/h - 7 bar	57174	1	4	0,005	A01	762,00	
Modelo Volumétrica	5 l/h - 10 bar	57175	1	4	0,005	A01	762,00	
Modelo Volumétrica	10 l/h - 5 bar	57176	1	4	0,005	A01	762,00	
Modelo Volumétrica	20 l/h - 5 bar	57177	1	4	0,005	A01	781,48	

BOMBAS DOSIFICADORAS

Bomba dosificadora Óptima

La bomba dosificadora ÓPTIMA, es la evolución de más de 30 años de experiencia en el sector de la dosificación automática. Con esta nueva serie se reduce el número de bombas necesarias para cubrir las distintas necesidades de dosificación.

La serie ÓPTIMA, con su nueva tecnología de alimentación desde 90 Vca y 50-60Hz, garantiza una precisión y adaptabilidad de la dosificación sin precedentes.

Integración de muchas más funciones, gracias a la facilidad de programación, al display alfanumérico, la posibilidad del menú de programación multilenguaje y una nueva tecnología que permite obtener un caudal y una contrapresión controlable, hace que se pueda cubrir el mismo número de bomba que hasta ahora con un número de modelos inferior hace que se puedan cubrir distintas necesidades de dosificación con un sólo modelo de bomba, sin perder por ello exactitud de la dosificación.

Sistemas fabricados, conforme a las normas CE. Protección IP5. Alimentación eléctrica 90-265 Vca 50/0Hz. Materiales en contacto con el producto químico en Polipropileno, Vitón, Teflón, PVC. (Bajo pedido existen otros materiales). Carcasa plástica anti-ácido. Pulsadores de membrana anti-humedad. Válvula de purga integrada. No precisa lubricación y mínimo mantenimiento. Sensores y soluciones de calibración no incluidas También disponible bomba peristáltica, ver página 555).

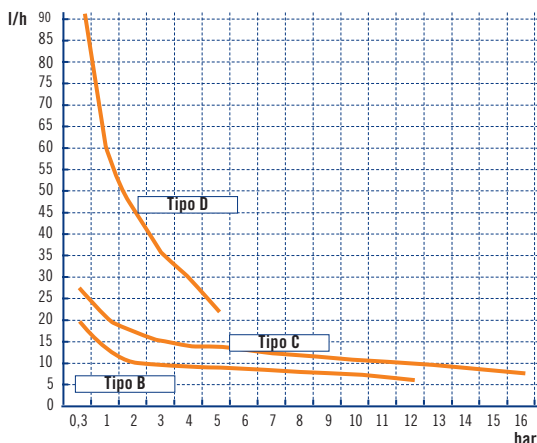

Sensores				
Sensor pH con soluciones de calibración (Código: 36004)	●		●	
Sensor Redox con soluciones de calibración (Código: 36005)		●		●



Bomba dosificadora analógica de caudal constante ÓPTIMA

En las bombas dosificadoras analógicas de la serie OPTIMA; el caudal es regulable en porcentaje a través del potenciómetro situado bajo el panel frontal que modifica la frecuencia de funcionamiento de la bomba. Las bombas de esta gama disponen de entrada de sensor de nivel.

Doble escala de ajuste: posibilidad de dividir entre 5 la frecuencia máxima de dosificación. Esta doble escala, permite al usuario disponer al mismo tiempo de dos bombas con un único modelo.

Alimentación desde 90 a 230 Vca 50/60 Hz con enchufe e interruptor. .

Bomba Óptima Manual regulable

Tipo C Bomba de 5 bar y 10 l/h
 Tipo D Bomba de 5 bar y 20 l/h

Código	Emb. Standard	Peso Kg Standard	Volumen m³ Standard	Código Alfanum.	Precio 2020
57133	1	4,5	0,01	A01	442,81
57135	1	4,5	0,01	A01	503,59



Bomba dosificadora analógica de caudal constante ÓPTIMA NEXT

El caudal es regulable en porcentaje de 0-100% a través del potenciómetro. Alimentación desde 90 a 230 Vca 50/60 Hz sin enchufe.

Bomba Óptima manual Next regulable a 8 bar y 5 l/h

Código	Emb. Standard	Peso Kg Standard	Volumen m³ Standard	Código Alfanum.	Precio 2020
66164	1	-	-	A01	279,93



Consulte + info en PRODUCTOS.
www.astralpool.com

BOMBAS DOSIFICADORAS



Bomba dosificadora digital proporcional y volumétrica ÓPTIMA

Bomba que incluye todas las funciones de dosificación proporcional en un único modelo.

Características de la bomba:

- Proporcional a señales analógicas 4 - 20 mA.
- Proporcional a señales digitales con posibilidad de:
 - Multiplicar los impulsos de entrada (1:n)
 - Dividir los impulsos de entrada (n:1)
 - Función en ppm
 - La bomba dispone de una función de memoria para poder procesar los impulsos de entrada que llegan en el momento que está dosificando.
- Alarma de nivel con desconexión de Bomba a través del relé de alarma.
- Limitación del Caudal máximo de la Bomba dosificadora para evitar una sobredosificación no deseada.
- Password de protección de los datos programados.
- posibilidad de conexión de alarmas.
- Alimentación desde 90 a 265 Vca 50/60 Hz con enchufe.

	Código	Emb. Standard	Peso Kg Standard	Volumen m ³ Standard	Código Alfanum.	Precio 2020
Tipo C Modelo 5 bar y 10 litros	57137	1	4,5	0,01	A01	791,31
Tipo D Modelo 5 bar y 20 litros	57138	1	4,5	0,01	A01	876,01



Bomba dosificadora digital proporcional y volumétrica ÓPTIMA NEXT

Bomba que incluye todas las funciones de dosificación proporcional en un único modelo.

Características de la bomba:

- Proporcional a señales analógicas 4 - 20 mA.
- Indicación de impulsos/minutos.
- entrada de nivel mínimo de producto químico.
- entrada de pulsos para dosificación Proporcional desde contador emisor de impulsos.
- Paro marcha remoto
- Alimentación desde 90 a 265 Vca 50/60Hz sin enchufe.

	Código	Emb. Standard	Peso Kg Standard	Volumen m ³ Standard	Código Alfanum.	Precio 2020
Modelo 8 bar y 5 litros	66165	1	-	-	A01	517,24



Bomba dosificadora ÓPTIMA PLUS con analizador de pH ó Redox

Bomba dosificadora de la serie OPTIMA con instrumento de control de pH ó Redox integrado.

Calibración automática conseguida simplemente pulsando un botón y con la posibilidad de controlar el nivel de eficiencia del sensor.

Características de la bomba:

- Alimentación desde 90 hasta 265 Vca 50/60 Hz.
- Compensación manual de la temperatura para el pH u opcionalmente automática mediante Pt100.
- Salida 4 - 20 mA para registro gráfico o transmisión del valor medido.
- Alarma de nivel con desconexión de Bomba ó simple aviso de falta de producto a través del relé de alarma.
- Alarma de desviación del punto de consigna programable en todo el rango de medida.
- Tiempo de retardo en dosificación para evitar que la Bomba dosificadora inyecte producto en caso de mal
- Limitación del Caudal máximo de la Bomba dosificadoras para evitar una sobredosificación no deseada.
- Password de protección de los datos programados.
- posibilidad de conexión de alarmas.

	Código	Emb. Standard	Peso Kg Standard	Volumen m ³ Standard	Código Alfanum.	Precio 2020
Tipo C Bomba dosificadora Óptima control Redox / control pH de 10 bar y 5 l/h y 5 bar y 10 l/h	66179	1	4,5	0,01	A01	909,49
Opcional						
Sensor PT100	66758	-	-	-	A01	85,85
Collarín para PT100	66759	-	-	-	A01	19,48



Fluidra Connect compatible

No incluye sensor.
No incluye portasondas (código 01306)

BOMBAS DOSIFICADORAS



No incluye sensor.
No incluye portasondas (código 01306)

Bomba dosificadora ÓPTIMA NEXT con analizador de pH ó Redox

Bomba dosificadora de la serie OPTIMA con instrumento de control de pH ó Redox integrado. Calibración automática conseguida simplemente pulsando un botón y con la posibilidad de controlar el nivel de eficiencia del sensor.

Características de la bomba:

- Alimentación desde 90 a 265 Vca 50/60Hz sin enchufe.
- Compensación manual de la temperatura para el pH u opcionalmente automática mediante Pt100 (sensor no incluido).
- entrada de control de nivel.
- Paro marcha remoto.

Bomba dosificadora Óptima Next control Redox / control pH de 8 bar y 5 l/h

Código	Emb. Standard	Peso Kg Standard	Volumen m ³ Standard	Código Alfanum.	Precio 2020
66166	1	-	-	A01	534,77

Bombas dosificadoras peristálticas



Conexión eléctrica 90/260 V 50/60 Hz.

Incluyen kit de instalación:

- Tubo de aspiración de PVC tipo cristal transparente, flexible de 2 m.
- Tubo de impulsión de polietileno de 2 m semirígido blanco.
- Válvula de inyección de 3/8" BSP m.
- Filtro de fondo.

Bomba peristáltica 1 l/h 5 bar
Bomba peristáltica 4 l/h (3 bar)
Bomba peristáltica 12 l/h (1 bar)

Código	Emb. Standard	Peso Kg Standard	Volumen m ³ Standard	Código Alfanum.	Precio 2020
57149	1	1,4000	0,0068	C04	125,40
57179	1	-	-	C04	195,13
57178	1	-	-	A01	195,13

Equipo de floculación



Equipo automático dosificador de floculante con caudal regulable para aguas de piscinas. Incluye: bomba regulable desde 151cc/h hasta 1,5L/h, válvula de inyección, válvula de pie, tubo de aspiración y tubo de impulsión.

Código	Emb. Standard	Peso Kg Standard	Volumen m ³ Standard	Código Alfanum.	Precio 2020
54528	1	1	0,0044	A07	394,15



Consulte + info en PRODUCTOS.
www.astralpool.com

DEPÓSITOS Y TANQUES

Válvulas productos químicos



Válvula PVC aislada 1/2"HBSP, 2 vías NC, juntas VITON, 24VAC 8W 50Hz con conector.

	Código	Emb. Standard	Peso Kg Standard	Volumen m ³ Standard	Código Alfanum.	Precio 2020
GEM-C-4012V-311 PRESIÓN	PDC	1	-	-	A07	137,52
GEM-C-4011V-311 VACIO	43672	1	-	-	A07	137,52

Depósitos de polietileno para dosificadores



Fabricado en Polietileno de densidad media. Densidad máxima del contenido 1,9 gr/cm³. Tapa no hermética. Calidad Alimentaria. Para depósitos de color negro incrementar el precio un 5%.

	Código	Emb. Standard	Peso Kg Standard	Volumen m ³ Standard	Código Alfanum.	Precio 2020
Depósito para bomba dosificador						
50 L (Ø 390 mm, Alt. 570 mm)	57613	1	-	-	A02	90,53
100 L. (Ø 480 mm, Alt. 658 mm)	34316	1	-	-	A02	95,30
125L. (Ø 515 mm, Alt. 735 mm)	01314	1	-	-	A02	126,83
250 L. (Ø 580 mm, Alt. 1.083 mm)	01315	1	-	-	A02	190,59
350 L. (Ø 660 mm, Alt. 1.165 mm)	01316	1	-	-	A02	224,65
500 L. (Ø 800 mm, Alt. 1.200 mm)	01317	1	-	-	A02	430,11
1.000 L. (Ø 1.000 mm, Alt. 1.450 mm)	28831	1	-	-	A02	602,22
Agitador manual 60cm para depósito PE	VO1318	1	-	-	A02	87,00
Agitador manual 90cm para depósito PE	VO01319	1	-	-	A02	87,00
Agitador 80 cm, eje y hélice revestida PVC, motor eléctrico 230VCA 50Hz 1 fase	69327	1	-	-	A02	516,00
Agitador 80 cm, eje y hélice revestida PVC, con motor eléctrico 230/400 VCA 50Hz 3 fases	71151	1	-	-	A02	525,00



Sugerencia de aplicación para retención: códigos 57613 + 03677

Cubetas de seguridad anti-derrames



SISTEMA Y PALETAS DE RETENCIÓN

Recipientes móviles paletizables para retener posibles fugas de toda clase de líquidos. Versiones monobloque o con losetas desmontables. Color estándar verde y losetas negras.

	Código	Emb. Standard	Peso Kg Standard	Volumen m ³ Standard	Código Alfanum.	Precio 2020
Losetas retención RETENKIT ENCASTRAR cap. retención 2,5L /LOSETA. 508X508X30	53673	1	-	-	I03	36,00
XS107 paleta retención RETENPACK 70 L (860x660xH230) NEGRO/GRIS	58403N	1	-	-	I03	159,00
XS007 paleta retención RETENPACK 150 L (1250x850xH230) NEGRO/NEGRO	71417	1	-	-	I03	225,00
QS000 paleta retención 2B 215 L monobloc (1300x800xH380) NEGRO/NEGRO	53669N	1	-	-	I03	421,00
KS006 paleta retención 1B 220L monobloc (850x850xH510) NEGRO/NEGRO	71416	1	-	-	I03	256,00
WSB07 paleta retención 4B 240L LOSETA (1300x1300xH285) NEGRO/NEGRO	53670N	1	-	-	I03	758,00
BJS10 paleta retención 1200L (1840x1840xH780) NEGRO/NEGRO	53672N	1	-	-	I03	1.650,00



Códigos desde 53669N a 53672N: Portes no incluidos en condiciones generales. Consultar.

DEPÓSITOS Y TANQUES

Depósitos de polietileno botellones



Fabricado en Polietileno de densidad media. Para almacenamiento de todo tipo de líquidos, incluso para uso alimentario, no APQ. Tanques cerrados provistos de tapa roscada no hermética de 400 mm de diámetro.

Estándar en color blanco natural. Disponible en color negro bajo pedido, incrementando el precio un 5% Gama ligera: densidad máxima del contenido 1,3 g/cm³. Gama básica: densidad máxima 1,5 g/cm³. Gama pesada: densidad máxima 1,7 g/cm³.

Códigos 09387-BAJO y 09388:
Portes no incluidos en condiciones generales. Consultar.

Botellón Gama ligera

	Código	Emb. Standard	Peso Kg Standard	Volumen m ³ Standard	Código Alfanum.	Precio 2020
1.500 L bajo (Ø 1.350 mm, Alt. 1.280 mm)	921600	1	-	2,1	I03	599,00
2.000 L. (Ø 1.350 mm, Alt. 1.666 mm)	09386	1	-	3,1	I03	744,00
3.000 L. (Ø 1.535 mm, Alt. 1.913 mm)	09387	1	-	4,5	I03	974,00
3.000 L bajo (Ø 1.950 mm, Alt. 1.320 mm)	09387-BAJO	1	-	5,0	I03	1.134,00
5.000 L. (Ø 1.950 mm, Alt. 2.000 mm)	09388	1	-	7,5	I03	1.569,00

Depósitos de polietileno botellones

CERTIFICACIÓN APQ006 SEGÚN NORMA UNE EN 13573 (ALLIBERT 1 Y 2)

Tanques rotomoldeados cerrados, para almacenar productos químicos corrosivos.

CARACTERÍSTICAS:

- Fabricación en polietileno lineal tratado anti-ultravioletas, calidad alimentaria, color estándar negro.
- Lectura de nivel sobre los tanques en blanco natural.
- Densidad máxima de los productos contenidos: 1,7 g/cm³
- Temperatura máxima: 40°C, presión atmosférica.
- Colores estándar: negro y blanco natural (otros, bajo demanda)

ESTOS PRECIOS INCLUYEN LA CERTIFICACIÓN Y ACCESORIOS MÍNIMOS APQ.

ACCESORIOS INCLUIDOS:

- Boca de registro con tapa roscada DN 400, excepto 1.000L que es DN250. Juntas Epdm.
- Venteo protegido. DN 80
- Soporte y placa certificación APQ 006
- Nivel de flotador con tubo buzo y contrapeso exterior guiado en tubo de PVC.
- Detector de nivel de máxima por flotador y contacto RID PE / PPH. 2º Nivel APQ-6
- Llenado: Tubuladura en brida PN10 DN 50. Instalada en techo del tanque.
- Salida lateral: Tubuladura en brida PN10 DN 50.

ACCESORIOS OPCIONALES:

- Indicador visual de nivel con flotador y testigo exterior.
- Nivel de máxima.
- Sensor de fugas.
- Tapa anti-lluvia.
- Otros accesorios bajo demanda.

Tanque APQ. Gama pesada.

	Código	Emb. Standard	Peso Kg Standard	Volumen m ³ Standard	Código Alfanum.	Precio 2020
1.000 L (Ø1.000 mm, Alt.1.725 mm, Ø Tapa 250 mm).	67437	* 1	-	-	I03	2.870,00
1.500 L. (Ø 1.350 mm, Alt. 1.560 mm, Ø Tapa 400 mm)	921600-APQ	* 1	-	-	I03	4.100,00
2.000 L. (Ø 1.350 mm, Alt. 1.930 mm, Ø Tapa 400 mm)	09386-APQ	* 1	-	-	I03	4.400,00
3.000 L. (Ø 1.535 mm, Alt. 2.200 mm, Ø Tapa 400 mm)	09387-APQ	* 1	-	-	I03	4.950,00
3.000 L. (Ø 1.950 mm, Alt. 1.550 mm, Ø Tapa 400 mm)	09387-BAPQ	* 1	-	-	I03	4.950,00
5.000 L. (Ø 1.950 mm, Alt. 2.270 mm, Ø Tapa 400 mm)	09388-APQ	* 1	-	-	I03	5.900,00

Tanque APQ. Pared doble. Sin Anti-lluvia.

	Código	Emb. Standard	Peso Kg Standard	Volumen m ³ Standard	Código Alfanum.	Precio 2020
1.000 L (Ø1.350 mm, Alt.1.725 mm, Ø Tapa 250 mm)	67438	1	-	-	I03	4.903,00
1.500 L (Ø 1.730 mm, Alt. 1.560 mm, Ø Tapa 400 mm)	67439	1	-	-	I03	5.610,00
2.000 L (Ø 1.730 mm, Alt. 1.930 mm, Ø Tapa 400 mm)	67440	1	-	-	I03	6.500,00
3.000 L (Ø 1.660 mm, Alt. 2.395 mm, Ø Tapa 400 mm)	49674	1	-	-	I03	8.010,00
5.000 L (Ø 2.350 mm, Alt. 2.270 mm, Ø Tapa 400 mm)	67442	1	-	-	I03	11.630,00

Consultar portes, no incluidos en condiciones generales. Consultar precio versión APQ pared doble con anti-lluvia.

* Bajo pedido.

INFORMACIÓN NECESARIA PARA REALIZAR UN PRESUPUESTO O PEDIDO DE TANQUES CON CERTIFICACIÓN APQ:

1. Cual será el líquido contenido y su concentración. El depósito llevara una placa metalica donde aparecerá esta información.
2. Ubicación en interior o exterior. Si va en exterior necesitaría un techado de obra o una tapa anti-lluvia opcional.
3. Si el contenido produce gases, se aconseja el sistema opcional de estanqueidad y evacuación de gases.
4. Cuando se confirma el pedido se enviará el plano que requiere la firma de aprobación del cliente para poder iniciar la fabricación.
5. Se ruega consultar precio del transporte, no incluido en las condiciones generales, e indicar la posible necesidad de camión con grua para la descarga.



DEPÓSITOS Y TANQUES

Pasamuros de alta resistencia química



Están fabricados en PPFV, este polipropileno contiene 20% de fibra de vidrios borosilicatos tipo "C" resistentes a los agentes químicos. Tiene una muy buena resistencia mecánica, una gran estabilidad dimensional, se puede almacenar fácilmente y resiste temperaturas de hasta 100°C. Su resistencia a la radiación UV se ve reforzada por la adición de pigmentos de carbono y de estabilizadores de UV. Un aditivo antioxidante mejora su resistencia a agentes químicos oxidantes. Con junta EPDM o FPM (Viton) y contratuerca. En caso de utilización con elevadas concentraciones de ácidos pedir referencias específicas con junta FPM (Viton).

Salida de depósito PPFV

	Código	Emb. Standard	Peso Kg Standard	Volumen m ³ Standard	Código Alfanum.	Precio 2020
DN20-3/4" Junta EPDM	3608025	1	-	-	I03	26,22
DN25-1" Junta EPDM	3608026	1	-	-	I03	29,16
DN32-1 1/4" Junta EPDM	3608027	1	-	-	I03	31,74
DN40-1 1/2" Junta EPDM	3608028	1	-	-	I03	36,80
DN50-2" Junta EPDM	3608029	* 1	-	-	I03	39,19
DN20-3/4" Junta FPM	3608025VI	* 1	-	-	I03	39,03
DN25-1" Junta FPM	3608026VI	* 1	-	-	I03	44,43
DN32-1 1/4" Junta FPM	3608027VI	* 1	-	-	I03	45,80
DN40-1 1/2" Junta FPM	3608028VI	* 1	-	-	I03	50,92
DN50-2" Junta FPM	3608029VI	* 1	-	-	I03	54,34

* Bajo pedido.

Pasamuros de PVC



Fabricadas en PVC. Alta resistencia a productos químicos. Incluye dos juntas..

Salida de depósito PVC

	Código	Emb. Standard	Peso Kg Standard	Volumen m ³ Standard	Código Alfanum.	Precio 2020
Rosca 1/2"	46975	* 1	-	-	I03	15,75
Rosca 3/4"	46976	* 1	-	-	I03	16,86
Rosca 1"	46977	* 1	-	-	I03	20,65
Rosca 1 1/4"	46978	* 1	-	-	I03	23,21
Rosca 1 1/2"	46979	* 1	-	-	I03	27,36
Rosca 2"	46980	* 1	-	-	I03	31,88
Rosca 3"	46981	* 1	-	-	I03	84,30
Rosca 4"	46982	* 1	-	-	I03	177,74

* Bajo pedido.

EQUIPOS AUTOMÁTICOS DE REGULACIÓN Y CONTROL

AP PR-200 - Compatible Electrólisis, Neolysis, cloro líquido, etc.

60359



60361



60362



La elección profesional para el control y la dosificación. Los paneles integrados basados en controladores Serie AP PR proporcionan la mejor solución auténticamente "plug&play" pre-montados en un panel. Existen versiones para el control del pH, ORP y CLORO LIBRE del agua. Además son 100% compatibles con sistemas de electrólisis salina.

Los equipos AP PR-200 son compatibles con las gamas Easy Salt, Pro Chlore Salt, Nature Salt y Neolysis.

Es también la solución profesional recomendada cuando se deben controlar varios sistemas de electrolisis al mismo tiempo con un único panel regulador-controlador (control múltiple mediante Kit TRI).

	Código	Emb. Standard	Peso Kg Standard	Volumen m ³ Standard	Código Alfanum.	Precio 2020
AP PR-206 pH/ORP	60359	1	-	-	A07	2.010,33
AP PR-207 pH/Cl ₂ PPM*	60361	1	-	-	A07	4.311,96
AP PR-204 Cl ₂ PPM*	60362	1	-	-	A07	3.740,84
AP PR-206 pH/ORP + KIT TRI integrado	60359-KIT TRI	1	-	-	A07	2.286,31
AP PR-207 pH/Cl ₂ PPM + KIT TRI integrado*	60361-KIT TRI	1	-	-	A07	4.581,39
AP PR-204 Cl ₂ PPM + KIT TRI integrado*	60362-KIT TRI	1	-	-	A07	4.014,92
Electrolito ECC1S / Gel sonda Cloro libre (agua de mar)	64658	1	-	-	A07	115,78
Opcional: Kit TRI, control simultáneo 3 unidades	70338	1	-	-	A07	248,05

* Modelos con control Cl₂ ppm: posibilidad de adaptación a agua de mar mediante sustitución del electrolito gel suministrado con el equipo standard por el electrolito gel específico para agua de mar (código 64658), que debe pedirse por separado.



Fluidra Connect compatible



Control Connect: El control multi-paramétrico inteligente

Gama de paneles de control multi-paramétricos con pantalla táctil LCD color. Fácil y eficaz control sanitario del agua. Completa automatización del tratamiento de la piscina.

- Pantalla multi-función TFT táctil color.
- 4 relés temporizados programables y 4 entradas digitales.
- Poolstation (Ethernet de Serie).
- Fluidra Connect Compatible.



Fluidra Connect compatible



	Código	Emb. Standard	Peso Kg Standard	Volumen m ³ Standard	Código Alfanum.	Precio 2020
pH / ORP / Temp. con portasondas en línea	71537	1	5,85	-	A07	1.664,27
pH / ORP / Temp. con portasondas en panel	71538	1	6,85	-	A07	2.601,31
pH / Cl (ppm) / Temp. con portasondas en panel	71539	1	6,85	-	A07	4.615,23



71537



71538



71539

EQUIPOS AUTOMÁTICOS DE REGULACIÓN Y CONTROL



Fluidra Connect compatible

Guardian Next

El nuevo equipo GUARDIAN NEXT combina los elementos tradicionales de control y dosificación, con un control digital total de sus valores que te facilita la gestión de los parámetros de la piscina y su historial para analizar o detectar posibles errores.

Destaca por sus altas prestaciones en el control y regulación de productos químicos para utilizar en piscinas de uso particular y piscinas de uso público.

Central electrónica con mediciones potenciométricas de pH y del potencial RedOx o una una medición amperométrica selectiva del cloro.

- Diseño innovador.
- Display táctil 7" (equivalente a 18 cm aprox la diagonal).
- Central digital con acceso total a todos sus parámetros.
- Facilidad de uso.
- Para piscinas dosificadas con cloro estabilizado (sólido), cloro no estabilizado (líquido o sólido), o bromo.
- Incluye salidas dobles de relés por cada parámetro, salidas de 4-20 mA ajustables (opcionales) y salida de comunicaciones RS-485.
- Multilingüe.
- Las entradas de señal de los sensores están aisladas galvánicamente.
- Comunicación via USB y RJ45.
- Ajuste de la dosificación proporcional en una bomba Classs On/Off".



69784

Equipo de control y regulación

	Código	Emb. Standard	Peso Kg Standard	Volumen m ³ Standard	Código Alfanum.	Precio 2020
Guardian Next 1 para medir ppm Cloro 0 - 20 ppm	57145	1	11,1000	0,1221	C04	2.482,05
Guardian Next 1 para medir ppm Cloro 0 - 2 ppm	66155	1	11,1000	0,1221	C04	2.760,58
Guardian Next 2 para medir pH/ppm Cloro	57147	1	11,1000	0,1221	C04	2.960,54
Guardian Next 2 para medir pH/RedOx	57146	1	11,1000	0,1221	C04	1.861,60
Guardian Next 3 para medir pH/ppm Cloro /RedOx	57148	1	11,5000	0,1436	C04	4.243,09
Kit Connect NN para Guardian Next	69784	1	1,4000	0,0043	C04	373,25

	Guardian NEXT 1 ppm ppm Cl	Guardian NEXT 1 ppm Cl	Guardian NEXT 2 pH/Rx pH / Rx	Guardian NEXT 2 pHppm pH / ppm Cl	Guardian NEXT 3 pHppmRx pH / ppm Cl / Redox
Código	57145	66155	57146	57147	57148
Tipo aguas	Tratamiento potabilización aguas	Para agua potable	Piscinas privadas y públicas	Piscinas públicas	Piscinas públicas
Lecturas	Lectura ppm Cl (0-20)	Lectura ppm Cl (0 - 2)	Lectura pH (0-14) / Redox (mV) (-1000/+1400)	Lectura pH (0-14) / Lectura ppm Cl (0-20)	Lectura pH (0-14) / Lectura ppm Cl (0-20) / Redox (mV) (-1000/+1400)
Medidas	594x197x754 mm	594x197x754 mm	594x197x754 mm	594x197x754 mm	594x197x754 mm
Tipo dosificación	Dosificación Cl líquido y en tabletas	Dosificación Cl líquido y en tabletas	Dosificación Cl líquido y en tabletas	Dosificación Cl líquido y en tabletas	Dosificación Cl líquido y en tabletas

Sensores	-	-	Electrodo potenciómetro pH	Electrodo potenciómetro pH	Electrodo potenciómetro pH
	-	-	Electrodo potenciómetro Redox	-	Electrodo potenciómetro Redox
	Sonda Cl amperométrica	Sonda Cl amperométrica	-	Sonda Cl amperométrica	Sonda Cl amperométrica

EQUIPOS AUTOMÁTICOS DE REGULACIÓN Y CONTROL



46698

Electrodos equipos Guardian Next

Electrodo combinado pH de vidrio.
Electrólito KCL de 3 mol/l. gel y cabeza a tornillo.
Temperatura max. 80°C presión máx. 2.



46699

Electrodo pH + Cable para Guardian 2/3
Electrodo RedOx + Cable para Guardian 2/3
Electrodo pH agua de mar sin cable
Electrodo Cable electrodo conexión 3 metros

Código	Emb. Standard	Peso Kg Standard	Volumen m ³ Standard	Código Alfanum.	Precio 2020
46698	1	0,0800	0,0004	C04	95,78
46699	1	0,0800	0,0004	C04	110,55
41227R0014	1	0,2600	0,0001	COR	206,61
41227R0026	1	0,0600	0,0001	COR	60,90



46697

Células de Cloro Guardian Next

La sonda de cloro nos permite trabajar tanto para cloro líquido (hipoclorito sódico) como para cloro en tabletas (sincloso o trocloso sódico). Tratamiento para aguas potables.

Célula Cloro Orgánico para Guardian 1 (0-2 ppm)
Célula Cloro Orgánico para Guardian (0-20 ppm)

Código	Emb. Standard	Peso Kg Standard	Volumen m ³ Standard	Código Alfanum.	Precio 2020
66217	1	0,2000	0,0009	C04	1.493,27
46697	1	0,4400	0,0014	C04	1.223,31



57648



57649

Recambios sondas de cloro Guardian Next

Membrana para sonda de cloro.

Membrana Célula Cloro Orgánico Guardian
Electrolito Célula Cloro Orgánico Guardian

Código	Emb. Standard	Peso Kg Standard	Volumen m ³ Standard	Código Alfanum.	Precio 2020
57649	1	0,1600	0,0009	C04	130,26
57648	1	0,5000	0,0068	C04	105,49



57653



CE08040197

Cartucho filtrante de recambio para Guardian Next

Cartucho filtrante.

Filtro 150 µm de 5"
Filtro 60 µm de 5" AM para agua de mar

Código	Emb. Standard	Peso Kg Standard	Volumen m ³ Standard	Código Alfanum.	Precio 2020
57653	1	0,1080	1	C04	6,28
CE08040197	1	0,0780	1	C04	6,56



Vigilant CTX

Panel New Vigilant pH/ppm y pH/Rx de pH

Panel de dosificación y control pH/ppm y pH/Rx con bombas dosificadoras con control único. Caudal de 5 l/h y contrapresión máxima de 5 bar. Cadencia de 120 impulsos/minuto. Se incluye electrodo de pH y de Rx (en panel de pH/Rx) con 1,5 metros de cable, soluciones patrón de pH 4/7 y soluciones patrón de ORP 465mV en el panel de pH/Rx

Rangos de medida pH/ppm:
0.00...5.00 ppm Cl₂ (0,00...12.00 ppm Br)
0.00...14.00 pH, precisión +/-0,01pH
-1500.....+1500 mV, precisión +/-1mV (sensor no incluido)
0...50°C, precisión +/-0,1°C (sensor no incluido)

Rangos de medida pH/Rx:
0.00....14.00 pH, precisión +/-0,01pH
-1500.....+1500 mV, precisión +/-1mV
0...50°C, precisión +/-0,1°C (sensor no incluido)

Código	Emb. Standard	Peso Kg Standard	Volumen m ³ Standard	Código Alfanum.	Precio 2020
70256	1	-	-	C04	1.560,60
70255	1	-	-	C04	1.248,48



Consulte + info en PRODUCTOS.
www.astralpool.com

EQUIPOS AUTOMÁTICOS DE REGULACIÓN Y CONTROL



Controller

Los paneles de la Gama CONTROLLER, son sistemas completamente equipados y montados, ideales para diversas aplicaciones en tratamiento de aguas.

Su diseño sencillo y compacto, facilita muchísimo la instalación y puesta en marcha de los mismos.

Disponen de todos los componentes y accesorios para un rápido montaje. Todos los montajes se realizan en planchas de PVC, con diversas dimensiones según el modelo.



Fluidra Connect compatible

Características técnicas generales:

- Rangos de medida disponibles en función de sonda seleccionada.
- Rangos disponibles de Cloro Libre: De 0-2, 0-5 0-10, 0-20 y 0-200 ppm.
- Rango de pH 0-14.
- Rango de ORP: +/-1500 mV.
- Rango de temperatura: 0-50°C.
- Medición de Cloro estable con baja dependencia del pH.
- Autocalibración de todas las medidas.
- Señal de alarma por falta de flujo de agua.
- Instrumento con grado de protección IP65.
- Relés 250 V - 10 A, para conectar bombas dosificadoras o sistema de cloración salina.
- Salidas analógicas 4-20 mA de repetición de señal o maniobra para bombas proporcionales.
- Alimentación: 230 V 50/60 Hz.
- Puntos de consigna y alarmas programables.
- Función pausa de bombas durante las fases de calibración y paro del flujo.
- Lectura y compensación de la temperatura, (automática con sonda PT100 incluido).
- 3 Tipos de Regulaciones en el set point: On/Off, Proporcional en Tiempo y Proporcional por Pulsos.
- Puerto de comunicaciones RS485.

Elementos incluidos en el montaje:

- Portasondas de metacrilato para sondas, con regulador de caudal, válvula toma muestras y sensor de flujo.
- Portafiltros y cartucho filtrante de Nylon 80 micras para entrada de agua.
- Soluciones patrón de calibración DPD.
- Accesorios de montaje y manual de instrucciones de uso e instalación.
- Sensores según versión.

	Código	Emb. Standard	Peso Kg Standard	Volumen m ³ Standard	Código Alfanum.	Precio 2020
Controller pH / Redox	66178	1	-	-	A07	1.999,85
Controller pH / Cloro libre / Bromo	66177	1	-	-	A07	3.609,07
Controller pH / ORP / Cloro libre / Bromo	66176	1	-	-	A07	4.207,10
Controller Cloro libre	66175	1	-	-	A07	2.680,58
Controller pH / Cloro libre amperométrico	66168	1	-	-	A07	3.870,19
Controller pH / Bromo amperométrico	68215	1	-	-	A07	4.697,97
Controller pH / ORP / Cloro libre amperométrico	66169	1	-	-	A07	4.548,10
Controller pH / ORP / Cloro libre / Cloro Total amperométrico	66170	1	-	-	A07	6.267,05
Sensor pH de recambio con soluciones de calibración	36004	1	-	-	A01	170,25
Sensor Redox de recambio con soluciones de calibración	36005	1	-	-	A01	170,24
Kit esferas de recambio para modelo galvánico	27354R0007	1	-	-	A01	32,93
Electrodo de platino de recambio para modelo galvánico	27354R0005	1	-	-	A01	1.014,95
Electrodo de cobre de recambio para modelo galvánico	27354R0020	1	-	-	AOR	207,15
Sonda de cloro libre de recambio para modelo amperométrico	66168R0100	1	-	-	AOR	2.812,91
Membrana de recambio para modelo amperométrico	66168R0101	1	-	-	AOR	219,33
Electrolito de recambio para modelo amperométrico	66168R0102	1	-	-	AOR	125,03



PISCINA PÚBLICA MATERIAL DE LIMPIEZA

710 • Limpiafondos automáticos para piscina pública



LIMPIAFONDOS AUTOMÁTICOS PARA PISCINA PÚBLICA



Ultra 125



Robot limpiafondos para piscinas públicas de hasta 15 m. Limpia suelo, paredes y línea de flotación en un ciclo de 3 h. Equipado con giroscopio asegura una limpieza total del fondo de la piscina. Incorpora 23 m de cable y motores brushless DC de alta calidad (1 motor bomba y 1 motor de tracción). El motor de la bomba ofrece un caudal de aspiración de 19 m³/h. Tiene una garantía de 24 meses.

	Código	Emb. Standard	Peso Kg Standard	Volumen m ³ Standard	Código Alfanum.	Precio 2020
Limpiafondos Ultra 125	60165	1	-	-	A05	1.546,95



Limpieza
Fondo, paredes y línea de flotación



Tamaño de la piscina
Hasta 15 m longitud y 100 m²



Ciclo de trabajo
3 h



Cable
23 m



Ultra 250



Robot limpiafondos para piscinas públicas de hasta 25 m. Limpia suelo, paredes y línea de flotación. Equipado con giroscopio asegura una limpieza total del fondo de la piscina. Dispone de tres ciclos: 3 h (sólo suelo), 4 h (suelo y pared) y 5 h (suelo y pared). Permite retrasar el inicio del ciclo y seleccionar el nivel de limpieza. Incluye mando a distancia, 30 m de cable y carrito de transporte. Equipado con 3 motores brushless DC de alta calidad, el motor de la bomba ofrece un caudal de aspiración de 19 m³/h. Tiene una garantía de 24 meses.

	Código	Emb. Standard	Peso Kg Standard	Volumen m ³ Standard	Código Alfanum.	Precio 2020
Limpiafondos Ultra 250	60140	1	-	-	A05	2.553,04



Limpieza
Fondo, paredes y línea de flotación



Tamaño de la piscina
Hasta 25 m longitud y 165 m²



Ciclo de trabajo
3 h (fondo) - 4 h / 5 h (fondo + paredes)



Cable
30 m



LIMPIAFONDOS AUTOMÁTICOS PARA PISCINA PÚBLICA



Ultra 500



Robot limpiafondos ULTRA 500 para piscinas públicas de hasta 25 m. Limpia el fondo. Equipado con giroscopio asegura una limpieza total de la superficie de la piscina. Tiene tres programas distintos: 3 h (sólo suelo), 4 h (suelo y pared) y 5 h (suelo y pared). Incluye mando a distancia, 30 m de cable y carrito de transporte. Equipado con 3 motores brushless DC de alta calidad, el motor de la bomba ofrece un caudal de aspiración de 22 m³/h. Incluye LED indicador de cuándo hay que limpiar el filtro. Tiene una garantía de 36 meses.

Código	Emb. Standard	Peso Kg Standard	Volumen m³ Standard	Código Alfanum.	Precio 2020
--------	---------------	------------------	---------------------	-----------------	-------------

Limpiafondos Ultra 500	66015	1	-	-	A05	3.516,12
------------------------	-------	---	---	---	-----	----------



- Limpieza**
Fondo y paredes sin línea de flotación
- Tamaño de la piscina**
Hasta 25 m longitud y 165 m²
- Ciclo de trabajo**
3 h (fondo) / 4 / 5 h (fondo + paredes)
- Cable**
30 m



Ultramax Gyro



Robot limpiafondos diseñado especialmente para piscinas públicas de hasta 50 m. La unidad está fabricada en materiales resistentes para las aplicaciones más exigentes. Equipado con giroscopio asegura una limpieza total del fondo de la piscina. Incluye fuente de alimentación programable con distintos programas de limpieza, mando a distancia, 36 m o 45 m de cable, carrito de transporte en acero inoxidable. Equipado con 4 motores brushless DC de alta calidad, los dos motores de bomba ofrecen un caudal de aspiración de 40 m³/h, posibilidad de configurar la duración del ciclo (de 3 a 6 h) así como de retrasar el inicio de éste.

Código	Emb. Standard	Peso Kg Standard	Volumen m³ Standard	Código Alfanum.	Precio 2020
--------	---------------	------------------	---------------------	-----------------	-------------

Limpiafondos Ultramax Gyro con cable 36 m	72687	1	-	-	A05	6.536,94
Limpiafondos Ultramax Gyro con cable 45 m	62268	1	-	-	A05	6.848,09



- Limpieza**
Sólo fondo
- Tamaño de la piscina**
Hasta 50 m longitud
- Ciclo de trabajo**
De 3 h hasta 6 h
- Cable**
36 m / 45 m







PISCINA PÚBLICA SPAS Y SAUNAS

- 714 • Gama de spas públicos
- 714 • Carta de colores para spas
- 714 • Equipamiento opcional
- 715 • Spas públicos con rebosadero
- 720 • Spas públicos INOX con rebosadero
- 722 • Spas públicos INOX
- 723 • Compactos para spas
- 724 • Complementos para spas
- 726 • Accesorios
- 730 • Accesorios Pool Jet
- 731 • Accesorios minispas
- 732 • Componentes eléctricos spa / minispa
- 733 • Bombas para spa
- 736 • Saunas

GAMA DE SPAS PÚBLICOS



SPAS PÚBLICOS CON REBOSADERO Y COMPACTOS

Spas diseñados para espacios de uso comercial, así como gimnasios, centros wellness, hoteles... Una gran oferta de opciones y acabados que cubre todas las necesidades.

Spas acabados en acrílico y mosaico.

CARTA DE COLORES PARA SPAS



N° 44 BLANCO

N° 46 MÁRMOL AZUL

N° 59 STERLING

N° 64 PEARL SHADOW

N° 72 PERLA CAMEO

N° 27 SILVER

N° 18 SAND

EQUIPAMIENTO OPCIONAL

Foco LED Cromoterapia, sólo para spas públicos



El foco LED Mini es la mejor opción para iluminar spas públicos. Gracias a los LED de alta intensidad, se alcanza una iluminación similar a las lámparas convencionales.

La gama de proyectores LumiPlus Mini LED 2.0 tiene múltiples posibilidades de combinación de colores y secuencias con unas intensidades de luz superiores y una mayor eficiencia energética, que garantiza un ahorro del 80% del consumo energético respecto a los proyectores convencionales, así como 100.000 horas de vida útil sin necesidad de mantenimiento.

Opción Foco LED Cromoterapia

SPAS PÚBLICOS CON REBOSADERO

Comparativa de los modelos con rebosadero

MODELOS	Coliseum	Roma	Verona	Tokyo 70	Olympia	Odisea 20
	20141	40769	70550	53990	26440	45709
Dimensiones cm (± 2 cm)	Ø 297	Ø 300	228 x 228	340 x 240	379 x 249	Ø 230
Posiciones (asientos / tumbonas)	10 (10 / -)	9 (9 / -)	5 (3 / 2)	7 (6 / 1)	11 (11 / -)	5 (5 / -)
Capacidad de agua (litros)	1,944 l	2,290 l	1,200 l	2,200 l	2,490 l	1,120 l
Peso spa Vacío	224 kg	310 kg	147 kg	373 kg	373 kg	163 kg
Peso spa Lleno	2,168 kg	2,600 kg	1,347 kg	2,573 kg	2,863 kg	1,283 kg
Acrílico	•	•	•	•	•	•
Colores	44 / 59 / 72 / 64 / 46	44 / 46 / 59	Todos	44 / 46 / 59	44 / 46 / 59	Todos
Número de jets	16	18	24	58	16	8
Número boquillas de aire	18	18	12	21	20	10
Reposacabezas	-	-	-	2	-	-
Pulsadores piezoeléctricos	2	2	2	3	2	2
Estructura metálica alta resistencia	•	•	•	•	•	•
Proyector	Op.	•	•	•	•	•
Cromoterapia	Op. 1 LED	Op. 1 LED	Op. 1 LED	4 LEDs	Op. 1 LED	Op. 1 LED
Cubierta isotérmica	Op.	Op.	Op.	Op.	Op.	Op.
Kit compacto recomendado	Kit 75 2M	Kit 75 2M	Kit 50 o 75	Kit 75 3M	Kit 75 2M	Kit 50 o 75

MODELOS	Mirage 40 E	Lake	Vulcano	Mercurio	Minerva	Venus	Neptuno	Zeus
	75546	56537	71469	71470	71472	71471	71473	71474
Dimensiones cm (± 2 cm)	Ø 250	379 x 249	Ø 230	268 x 230	205 x 205	211 x 211	254 x 220	419 x 221
Posiciones (asientos / tumbonas)	6 (6 / -)	11 (11 / -)	6 (6 / -)	4 (2 / 2)	4 (2 / 2)	4 (4 / 4)	5 (5 / -)	7 (5 / 2)
Capacidad de agua (litros)	1,410 l	2,490 l	1,300 l	2,000 l	1,200 l	1,230 l	1,200 l	2,650 l
Peso spa Vacío	353 kg	373 kg	350 kg	500 kg	650 kg	325 kg	400 kg	650 kg
Peso spa Lleno	1,763 kg	2,863 kg	1,650 kg	2,000 kg	1,850 kg	1,560 kg	1,600 kg	3,300 kg
Mosaico	•	•	-	-	-	-	-	-
Colores	Todos	Todos	Inox		Inox			
Número de jets	26	16	12	12	28	20	23	25
Número boquillas de aire	12	20	Equiv. a 15 boquillas	Equiv. a 32 boquillas	28	16	20	62
Reposacabezas	-	-	-	•	2	2	-	•
Pulsadores piezoeléctricos	2	2	•	•	2	2	2	3
Estructura metálica alta resistencia	•	•	•	•	•	•	•	•
Proyector	•	•	•	•	5	4	3	2
Cromoterapia	Op. 1 LED	Op. 1 LED	de serie	de serie	de serie	de serie	de serie	de serie
Cubierta isotérmica	Op.	Op.	Op.	Op.	Op.	-	Op.	Op.
Kit compacto recomendado	16412	16412	05135	05135	16412	05135	16412	Enviar consulta

Nos reservamos el derecho de modificar, total y parcialmente, las características de nuestros productos y el contenido de este documento sin previo aviso.

SPAS PÚBLICOS CON REBOSADERO

Roma - Código 40769



COLOR AZUL MÁRMOL (46)



La cubierta del spa y el vaso de compensación se venden por separado. Consultar apartado "Complementos spas".

FICHA TÉCNICA

Dimensiones en cm (± 2cm)	Ø 300 cm
Posiciones (asientos / tumbonas)	9 (9 / -)
Jets + boquillas soplantes	18 + 18
Kit compacto recomendado	Kit 75 2M

Descripción	Código	Código Alfanum.	Precio 2020
ROMA + Foco	40769SE001	A06	9.567,00
ROMA + Foco + Cubierta	40769SE006	A06	10.913,00

Verona - Código 70550



COLOR BLANCO (44)



La cubierta del spa y el vaso de compensación se venden por separado. Consultar apartado "Complementos spas".

FICHA TÉCNICA

Dimensiones en cm (± 2cm)	228 x 228 cm
Posiciones (asientos / tumbonas)	5 (3 / 2)
Jets + boquillas soplantes	24 + 12
Kit compacto recomendado	Kit 50 o 75

Descripción	Código	Código Alfanum.	Precio 2020
VERONA + Foco	70550SE001	A06	10.004,00
VERONA + Foco + Cubierta	70550SE006	A06	11.351,00

SPAS PÚBLICOS CON REBOSADERO

Olympia - Código 26440

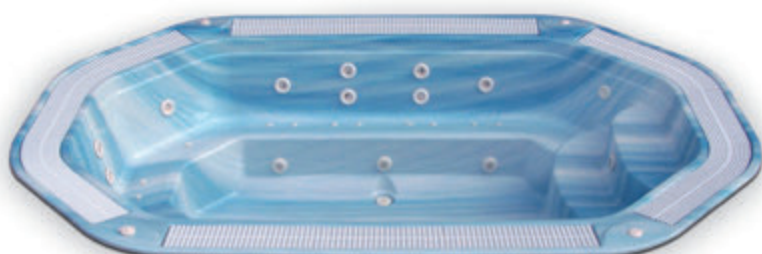

COLOR AZUL MÁRMOL (46)



FICHA TÉCNICA

Dimensiones	379 x 249 cm
Posiciones (asientos / tumbonas)	11 (11 / -)
Jets + boquillas	16 + 20
Kit compacto recomendado	Kit 75 2M - Código 16412

Descripción	Código	Código Alfanum.	Precio 2020
Jets blancos + Foco + Pulsadores piezoeléctricos	26440SE001	A06	16.336,00
Jets blancos + Foco + Pulsadores piezoeléctricos + Cubierta	26440SE006	A06	17.860,00

Nos reservamos el derecho de modificar, total y parcialmente, las características de nuestros productos y el contenido de este documento sin previo aviso.

Tokyo 70 - Código 53990

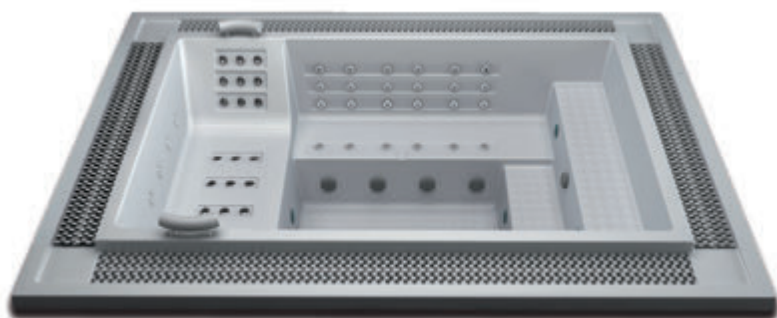

COLOR BLANCO (44)

La cubierta del spa y el vaso de compensación se venden por separado. Consultar apartado "Complementos spas".



FICHA TÉCNICA

Dimensiones	340 x 240 cm
Posiciones (asientos / tumbonas)	7 (6 / 1)
Jets + boquillas	58 + 21
Kit compacto recomendado	Kit 75 3M - Código 43639

Descripción	Código	Código Alfanum.	Precio 2020
Jets inoxidable + LEDS Color + Pulsadores piezoeléctricos	53990SE315	A06	19.655,00
Jets inoxidable + LEDS Color + Pulsadores piezoeléctricos + Cubierta	53990SE316	A06	20.931,00
Cascada + Jets inoxidable + LEDS Color + Pulsadores piezoeléctricos	53993SE315	A06	19.894,00
Cascada + Jets inoxidable + LEDS Color + Pulsadores piezoel. + Cubierta	53993SE316	A06	21.170,00

SPAS PÚBLICOS CON REBOSADERO

Odisea 20 - Código 45709



COLOR BLANCO (44)



FICHA TÉCNICA

Dimensiones	Ø 230 cm
Posiciones (asientos / tumbonas)	5 (5 / -)
Jets + boquillas	8 + 10
Kit compacto recomendado	Kit 50 - Cód. 04015 / Kit 75 - Cód. 05135

Descripción	Código	Código Alfanum.	Precio 2020
Jets blancos + Foco + Pulsadores piezoeléctricos	45709SP001	A06	8.001,00
Jets blancos + Foco + Pulsadores piezoeléctricos + Cubierta	45709SP006	A06	9.123,00

Nos reservamos el derecho de modificar, total y parcialmente, las características de nuestros productos y el contenido de este documento sin previo aviso.

Coliseum - Código 20141



FICHA TÉCNICA

Dimensiones	Ø 300 cm
Posiciones (asientos / tumbonas)	10 (10 / -)
Jets + boquillas	16 + 18
Kit compacto recomendado	Kit 75 2M - Código 16412

Descripción	Código	Código Alfanum.	Precio 2020
Jets blancos + Foco + Pulsadores piezoeléctricos	20141SE001	A06	9.446,00
Jets blancos + Foco + Pulsadores piezoeléctricos + Cubierta	20141SE006	A06	10.774,00

Nos reservamos el derecho de modificar, total y parcialmente, las características de nuestros productos y el contenido de este documento sin previo aviso.

SPAS PÚBLICOS CON REBOSADERO

Lake 40 - Código 56537



COLOR G03

Colores disponibles :

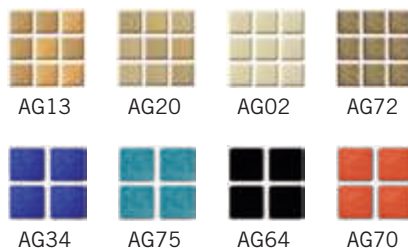

FICHA TÉCNICA	
Dimensiones	379 x 249 cm
Posiciones (asientos / tumbonas)	11 (11 / -)
Jets + boquillas	16 + 20
Kit compacto recomendado	Kit 75 2M - Código 16412



Descripción	Código	Código Alfanum.	Precio 2020
Jets Inox + LEDES Color + Pulsadores	56537SE315	A06	Consultar
Jets Inox + LEDES Color + Pulsadores + Cubierta	56537SE316	A06	Consultar

Mirage 40 E - Código 75546

New

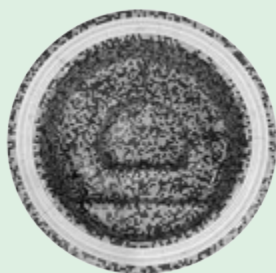
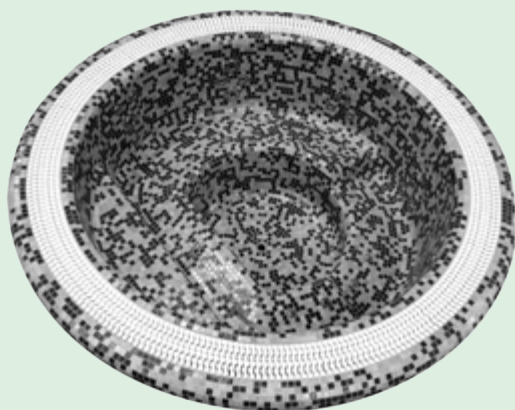

Colores disponibles :



FICHA TÉCNICA	
Dimensiones	Ø 250 cm
Posiciones (asientos / tumbonas)	6 (6 / -)
Jets + boquillas	26 + 12
Kit compacto recomendado	Kit 75 2M - Código 16412

Descripción	Código	Código Alfanum.	Precio 2020
Jets Inox + LEDES Color + Pulsadores	75546SP315	A06	28.483,00
Jets Inox + LEDES Color + Pulsadores + Cubierta	75546SP316	A06	29.354,00

SPAS PÚBLICOS INOX CON REBOSADERO

Vulcano - Código 71469



La cubierta del spa y el vaso de compensación se venden por separado. Consultar apartado "Complementos spas".

FICHA TÉCNICA	
Dimensiones	Ø 230 x 90 cm
Posiciones (asientos / tumbonas)	6 (6 / -)
Jets + boquillas	12 + 15
Kit compacto recomendado	Kit 75 - Código 05135

Descripción	Código	Código Alfanum.	Precio 2020
SPA INOX CIRCULAR VULCANO + Foco	71469	A06	Consultar

Mercurio - Código 71470



La cubierta del spa y el vaso de compensación se venden por separado. Consultar apartado "Complementos spas".

FICHA TÉCNICA	
Dimensiones	268 x 230 x 90
Posiciones (asientos / tumbonas)	4 (2 / 2)
Jets + boquillas	12 + 29
Kit compacto recomendado	Kit 75 - Código 05135

Descripción	Código	Código Alfanum.	Precio 2020
SPA INOX CUADRADO MERCURIO + Foco	71470	A06	Consultar

SPAS PÚBLICOS INOX CON REBOSADERO

New

Minerva - Código 71472

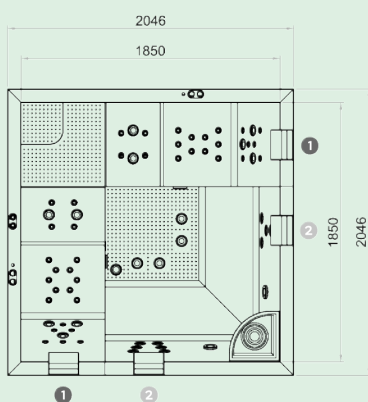

FICHA TÉCNICA

Dimensiones en cm (± 1cm)	205 x 205 x 90,5
Posiciones (asientos / tumbonas)	4 (2 / 2)
Jets + boquillas	2 + 29
Kit compacto recomendado	Kit 75 - Código 05135

La cubierta del spa y el vaso de compensación se venden por separado. Consultar apartado "Complementos spas".

Equipados con rebosadero, sumidero, pulsadores de hidromasaje y boquillas de filtración, de hidromasaje y soplantes. Depósito de compensación no incluido.

Descripción	Código	Código Alfanum.	Precio 2020
SPA INOX DESIGN MINERVA + Foco	71472	A06	Consultar

Venus - Código 71471

New

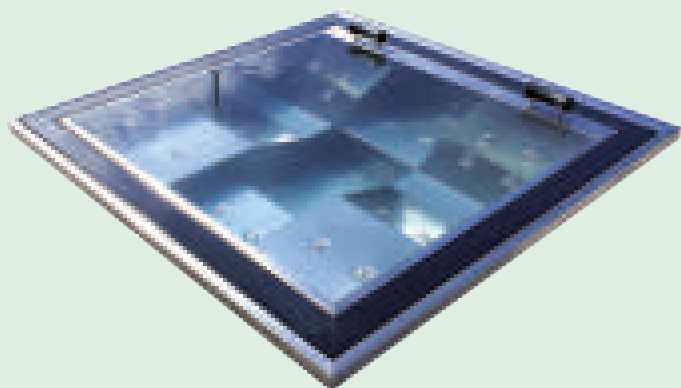

FICHA TÉCNICA

Dimensiones en cm (± 1cm)	211 x 211 x 90
Posiciones (asientos / tumbonas)	4 (4 / 4)
Jets + boquillas	20 + 16
Kit compacto recomendado	Kit 75 - Código 05135

La cubierta del spa y el vaso de compensación se venden por separado. Consultar apartado "Complementos spas".

Equipados con rebosadero, sumidero, pulsadores de hidromasaje y boquillas de filtración, de hidromasaje y soplantes. Depósito de compensación no incluido.

Descripción	Código	Código Alfanum.	Precio 2020
SPA INOX VENUS Rectangular + Foco	71471	A06	Consultar

SPAS PÚBLICOS INOX

New

Neptuno - Código 71473

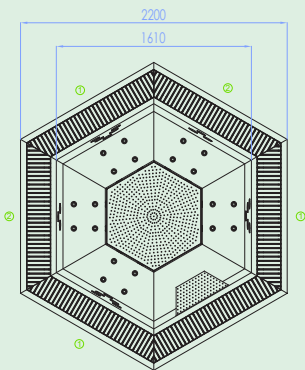
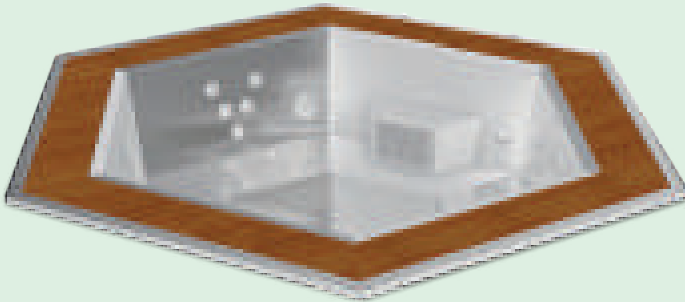

FICHA TÉCNICA

Dimensiones en cm (± 1cm)	254 x 220 x 100
Posiciones (asientos / tumbonas)	5 (5 / -)
Jets + boquillas	23 + 20
Kit compacto recomendado	16412

La cubierta del spa y el vaso de compensación se venden por separado. Consultar apartado "Complementos spas".

Equipados con rebosadero, sumidero, pulsadores de hidromasaje y boquillas de filtración, de hidromasaje y soplantes . Depósito de compensación no incluido.

Descripción	Código	Código Alfanum.	Precio 2020
SPA INOX DESIGN NEPTUNO + Foco	71473	A06	Consultar

New

Zeus - Código 71474

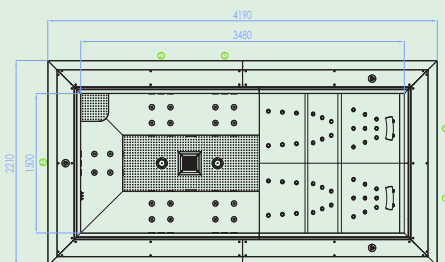

FICHA TÉCNICA

Dimensiones en cm (± 1cm)	419 x 221 x 104
Posiciones (asientos / tumbonas)	7 (5 / 2)
Jets + boquillas	25 + 62
Kit compacto recomendado	Enviar consulta

La cubierta del spa y el vaso de compensación se venden por separado. Consultar apartado "Complementos spas".

Equipados con rebosadero, sumidero, pulsadores de hidromasaje y boquillas de filtración, de hidromasaje y soplantes . Depósito de compensación no incluido.

Descripción	Código	Código Alfanum.	Precio 2020
SPA INOX ZEUS Rectangular + Foco	71474	A06	Consultar

COMPACTOS PARA SPAS

Kits compactos de uso público



16412



04015

Código	Código Alfanum.	Precio 2020
04015CE000	A06	6.855,00
04015CE001	A06	7.238,00
04015CE004	A06	7.537,00
05135CE000	A06	7.502,00
05135CE001	A06	7.785,00
05135CE004	A06	8.034,00
16412CE000	A06	8.037,00
16412CE001	A06	8.632,00
16412CE004	A06	8.886,00
43639CE001	A07	10.820,00
43639CE004	A07	13.355,00

Preensamblados para filtración, calefacción y masaje.

Todos los kits están equipados con el armario de maniobra electrónico controlado con pulsadores piezoeléctricos.

	04015CE000	04015CE001	04015CE004	05135CE000	05135CE001	05135CE004	16412CE000	16412CE001	16412CE004	43639CE001	43639CE004	
Modelo Spa	Casiopea, Odisea 20, Verona			Casiopea, Odisea 20, Verona			Formentera, Roma, Olympia, Mirage 40			Wellmax, Tokyo 70		
Peso compacto (con embalaje)	114 kg			94 kg			116 kg			134 kg		
Peso filtro (con embalaje)	Incluido			85 kg			85 kg			85 kg		
Volumen embalaje kit compacto	1,39 m ³			1,39 m ³			1,39 m ³			1,39 m ³		
Volumen emb filtro	-			0,83 m ³			0,83 m ³			0,83 m ³		
Ø Filtro	Ø 500 mm			Ø 650 mm			Ø 650 mm			Ø 650 mm		
Bomba de filtración	0,60 kW			0,82 kW			0,82 kW			0,82 kW		
Caudal bomba filtración	10000 l/h			11000 l/h			11000 l/h			11000 l/h		
Bomba de masaje	1,40 kW			1,40 kW			2 x 1,81 kW			2 x 1,81 kW + 1 x 2,70 kW		
Bomba soplante	1,3 kW			1,3 kW			1,3 kW			1,3 kW		
Calentador eléctrico	6 kW		-	6 kW		-	6 kW		-	6 kW		-
VOLTAJE	400 AC III + N			400 AC III + N			400 AC III + N			400 AC III + N		
Potencia requerida	9362 W (18,1 A)		3350 W (5,6 A)	9582 W (19,2 A)		3570W (6 A)	11802 W (23 A)		5790 W (9,7 A)	14485 W (27,5 A) 8473 W (14,2 A)		
Dimen. kit sin embalaje (PrxAnxAI)	1160 x 1000 x 1200 mm			1160 x 1000 x 1200 mm			1160 x 1000 x 1200 mm			1160 x 1000 x 1200 mm		
Ozono	•			•			•			•		
Intercambiador agua-agua 20 kW	•			•			•			•		

COMPLEMENTOS PARA SPAS

Cubiertas para spas



Cubierta de lona para Spa Wellmax

	Código	Emb. Standard	Peso Kg Standard	Volumen m ³ Standard	Código Alfanum.	Precio 2020
Cubierta Spa ODISEA 20 / Infinity	45721	1	20	0,25	A04	1.635,00
Cubierta Spa CASIOPEA	23195	1	15	0,25	A04	1.573,00
Cubierta Spa FORMENTERA	28297	1	17	0,58	A04	1.739,00
Cubierta Spa VENEZIA	23198	1	16	0,32	A04	1.616,00
Cubierta Spa COLISEUM	28298	1	18	0,86	A04	1.880,00
Cubierta Spa OLYMPIA	43817	1	15	0,44	A04	2.899,00
Cubierta Spa MIRAGE	41892	1	15	0,44	A04	1.739,00
Cubierta Spa WELLMAX	43729	1	15	0,35	A04	3.973,00
Cubierta Spa TOKYO	54184	1	-	-	A04	2.990,00
Cubierta Spa VERONA	71994	1	18	0,86	A04	1.617,00
Cubierta Spa ROMA	62402	1	18	0,86	A04	1.876,00

Recoge cubiertas



Soporte metálico. Facilita la manipulación de la cubierta.

Código	Emb. Standard	Peso Kg Standard	Volumen m ³ Standard	Código Alfanum.	Precio 2020
28462	1	10	0,118	A04	486,00

Escaleras de acceso al Spa

	Código	Emb. Standard	Peso Kg Standard	Volumen m ³ Standard	Código Alfanum.	Precio 2020
Escalera madera sintética Graphite	42002CLOK	1	15	0,09	A04	628,00
Escalera Basic color coastal gris	60194	1	5	0,07	A04	284,00
Escalera Swimspa	56918CL01	1	35	0,59	A04	2.612,00
Escalera madera sintética Thunder	42002CL0R	1	15	0,09	A04	628,00
Escalera madera sintética Creek	42002CLOT	1	15	0,09	A04	628,00
Escalera madera sintética Butterfly	42002CLOW	1	15	0,09	A04	628,00



42002CLOK



60194



56918CL01

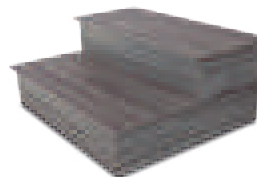

42002CL0R



42002CLOT

COMPLEMENTOS PARA SPAS



Sombrilla para spa color Cameo con LED

	Código	Emb. Standard	Peso Kg Standard	Volumen m ³ Standard	Código Alfanum.	Precio 2020
Sombrilla para spa color Cameo con LED	60220	2	15	2	A04	1.676,00



Soporte acceso spa portable

	Código	Emb. Standard	Peso Kg Standard	Volumen m ³ Standard	Código Alfanum.	Precio 2020
Soporte acceso spa portable	60226	2	8	0,95	A04	997,00



Limpia filtros de cartucho spa

	Código	Emb. Standard	Peso Kg Standard	Volumen m ³ Standard	Código Alfanum.	Precio 2020
Limpia filtros de cartucho spa	60197	1	2	0,04	A04	454,00

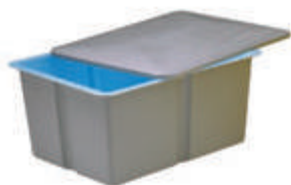

Depósito de compensación de poliéster

Para compensar el volumen de agua desplazado por el rebosadero en los Spas de uso público.

	Código	Emb. Standard	Peso Kg Standard	Volumen m ³ Standard	Código Alfanum.	Precio 2020
Capacidad 1000 litros (162 x 122 x 83 cm)	11372	1	10,0	1,75	A04	1.291,00
Capacidad 2000 litros (204 x 160 x 75 cm)	27865	1	15,0	3,81	A04	1.705,00



Depósito de compensación de polietileno

Con 1.000 litros de capacidad, para compensar el volumen de agua desplazado por el rebosadero en los Spas de uso público.

	Código	Emb. Standard	Peso Kg Standard	Volumen m ³ Standard	Código Alfanum.	Precio 2020
158 x 92 x 95 cm	17144	1	10,0	1,75	A04	1.916,00

Posibilidades de vasos de compensación según el modelo de spa:

Código	vaso compensación	Modelo Spa
11372	Depósito de 1.000 litros de poliéster	Casiopea, Formentera, Venecia, Coliseum, Odisea 20, Mirage 40
17144	Depósito de 1.000 litros de polietileno	
27865	Depósito de 2.000 litros de poliéster	Olympia, Wellmax, Casiopea, Formentera, Venecia, Coliseum, Odisea 20, Mirage 40

ACCESORIOS

Jet regulable 2 1/2"

Con regulación de la proporción agua/aire de salida. Diámetro de entrada de agua de 50 mm y diámetro entrada de aire de 32 mm. Caudal 4 m³/hora. Presión 0,8 a.t.m.



Código	Emb. Standard	Peso Kg Standard	Volumen m³ Standard	Código Alfanum.	Precio 2020
32641	12	7,625	0,028	A04	35,80

Jet rosca 2"

Diámetro de entrada de agua de 50 mm y diámetro entrada de aire de 32 mm. Caudal 4 m³/hora. Presión 0,8 a.t.m.



Código	Emb. Standard	Peso Kg Standard	Volumen m³ Standard	Código Alfanum.	Precio 2020
33586	12	7,625	0,028	A04	27,56

Jet rosca 2" para liner

Diámetro de entrada de agua de 50 mm y diámetro de entrada de aire de 32 mm. Caudal 4 m³/hora. Presión 0,8 a.t.m.



Código	Emb. Standard	Peso Kg Standard	Volumen m³ Standard	Código Alfanum.	Precio 2020
70532	12	7,625	0,028	A04	80,99

Sumidero 2"

Con codo para encolar tubería de Ø 50 mm.



Código	Emb. Standard	Peso Kg Standard	Volumen m³ Standard	Código Alfanum.	Precio 2020
04042	15	4,8	0,028	A04	18,47

Toma de aire regulable

De 1" para la regulación de aire, por sistema Venturi, de los jets.



Código	Emb. Standard	Peso Kg Standard	Volumen m³ Standard	Código Alfanum.	Precio 2020
04045	25	6,0	0,028	A04	10,48

Colector de agua de 4 salidas

Colector para agua para encolar a tubo de 50 mm, 4 salidas para embridar a manguera de diámetro interior 20 mm.



Código	Emb. Standard	Peso Kg Standard	Volumen m³ Standard	Código Alfanum.	Precio 2020
33934	25	8,5	0,028	A04	10,38

Colector de agua de 8 salidas

Colector para agua para encolar a tubo de 50 mm, 8 salidas para embridar a manguera de diámetro interior 20 mm.



Código	Emb. Standard	Peso Kg Standard	Volumen m³ Standard	Código Alfanum.	Precio 2020
33935	25	8,5	0,028	A04	13,94

ACCESORIOS

Distribuidor de aire de 5 salidas para venturi



Distribuidor de aire de 5 salidas para encolar en el Venturi con código 33938. Las salidas son para embridar a manguera flexible de diámetro interior de 10 mm.

Código	Emb. Standard	Peso Kg Standard	Volumen m ³ Standard	Código Alfanum.	Precio 2020
33937	25	8,5	0,028	A04	15,12

Distribuidor de aire de 6 salidas



Distribuidor de aire de 6 salidas para embridar a tubería de 10 mm de diámetro interior y encolar a tubería de 15 mm.

Código	Emb. Standard	Peso Kg Standard	Volumen m ³ Standard	Código Alfanum.	Precio 2020
33936	25	8,5	0,028	A06	11,93

Distribuidor de aire de 10 salidas



Distribuidor de aire de 10 salidas para embridar a tubería de 10 mm de diámetro interior y encolar a tubería de 50 mm.

Código	Emb. Standard	Peso Kg Standard	Volumen m ³ Standard	Código Alfanum.	Precio 2020
35346	25	8,5	0,028	A04	15,26

Boquilla soplante roscada



Para la distribución del aire al SPA, por mediación de la bomba soplante. Caudal de 5,7 a 7,5 m³/h.

Frontal plástico blanco
Frontal acero inoxidable

Código	Emb. Standard	Peso Kg Standard	Volumen m ³ Standard	Código Alfanum.	Precio 2020
27602	80	1,6	0,03	A04	7,61
43440	80	1,6	0,03	A06	11,61

Boquilla soplante para encolar



Para la distribución del aire al SPA, por mediación de la bomba soplante. Caudal de 5,7 a 7,5 m³/h.

Frontal plástico blanco
Frontal acero inoxidable

Código	Emb. Standard	Peso Kg Standard	Volumen m ³ Standard	Código Alfanum.	Precio 2020
28460	80	1,6	0,03	A04	7,61
43441	80	1,6	0,03	A06	11,61

Boquilla soplante Salida Lateral 3/8"



Para la distribución del aire al SPA, por mediación de la bomba soplante. Caudal de 5,7 a 7,5 m³/h.

Frontal plástico blanco
Frontal acero inoxidable

Código	Emb. Standard	Peso Kg Standard	Volumen m ³ Standard	Código Alfanum.	Precio 2020
34318	80	1,6	0,03	A04	9,06
43442	80	1,6	0,03	A04	15,71

Boquilla impulsión 2"



Para impulsión y masaje.

Código	Emb. Standard	Peso Kg Standard	Volumen m ³ Standard	Código Alfanum.	Precio 2020
04034	25	5,0	0,028	A04	9,70

ACCESORIOS



Boquilla impulsión de aire regulable

Para distribución de aire mediante la bomba soplante. Caudal máximo 18 m³/h.

Código	Emb. Standard	Peso Kg Standard	Volumen m³ Standard	Código Alfanum.	Precio 2020
49818	12	4,24	0,021	A04	26,06

09667 04047

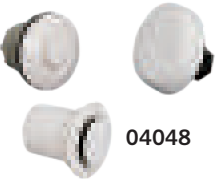

Pulsador neumático

Para la puesta en marcha y paro de las funciones de masaje e hidromasaje.

Para máx. 15 m
Para máx. 7 m simple
Para máx. 7 m simple, con rosca

Código	Emb. Standard	Peso Kg Standard	Volumen m³ Standard	Código Alfanum.	Precio 2020
04047	20	0,5	0,028	A04	90,07
04048	40	1,6	0,028	A04	42,87
09667	20	0,5	0,028	A04	92,39

Tubo de plástico

Para señal neumática desde pulsador hasta interruptor Ø interior 3,5 mm.

Código	Emb. Standard	Peso Kg Standard	Volumen m³ Standard	Código Alfanum.	Precio 2020
04054	50	3,33	0,006	A04	0,83



Jet rotatorio de un chorro

Caudal de 2 a 2,5 m³/h.

Código	Emb. Standard	Peso Kg Standard	Volumen m³ Standard	Código Alfanum.	Precio 2020
20297	25	3,33	0,028	A04	54,19



Jet rotatorio de dos chorros

Caudal de 2 a 2,5 m³/h.

Código	Emb. Standard	Peso Kg Standard	Volumen m³ Standard	Código Alfanum.	Precio 2020
20296	25	3,83	0,028	A04	54,19



Cuerpo jet rotatorio

Para piscina de liner

Código	Emb. Standard	Peso Kg Standard	Volumen m³ Standard	Código Alfanum.	Precio 2020
20299	15	3,33	0,028	A04	42,92
63144	12	3,33	0,028	A04	84,00

Jet masaje localizado a instalar, en sustitución de un jet

Compatible con cód. 20295 y 20299. Caudal de 2 a 2,5 m³/h.

Código	Emb. Standard	Peso Kg Standard	Volumen m³ Standard	Código Alfanum.	Precio 2020
20298	1	0,8	0,001	A04	191,00



Pasamuros de 2 1/2'' para jet rotatorio

Compuesto por: El cuerpo jet, pasamuros de 20 cm, nicho, casquillo roscado, cuerpo frontal. No incluye el jet.

Código	Emb. Standard	Peso Kg Standard	Volumen m³ Standard	Código Alfanum.	Precio 2020
20295	4	4	0,018	A04	96,00

ACCESORIOS

Jet rotatorio de un chorro



Caudal de 2 a 2,5 m³/h.

Código	Emb. Standard	Peso Kg Standard	Volumen m³ Standard	Código Alfanum.	Precio 2020
20297	25	3,33	0,028	A04	54,19

Jet rotatorio de dos chorros



Caudal de 2 a 2,5 m³/h.

Código	Emb. Standard	Peso Kg Standard	Volumen m³ Standard	Código Alfanum.	Precio 2020
20296	25	3,33	0,028	A04	54,19

Cuerpo jet rotatorio



Código	Emb. Standard	Peso Kg Standard	Volumen m³ Standard	Código Alfanum.	Precio 2020
20299	15	3,33	0,028	A04	42,92

Cuerpo jet para piscina liner



Código	Emb. Standard	Peso Kg Standard	Volumen m³ Standard	Código Alfanum.	Precio 2020
63144	12	3,33	0,028	A04	84,00

Jet masaje localizado a instalar, en sustitución de un jet



Compatible con cód. 20295 y 20299. Caudal de 2 a 2,5 m³/h.

Código	Emb. Standard	Peso Kg Standard	Volumen m³ Standard	Código Alfanum.	Precio 2020
20298	1	0,8	0,001	A04	191,00

Pasamuros de 2½" para jet rotatorio



Compuesto por: El cuerpo jet, pasamuros de 20 cm, nicho, casquillo roscado, cuerpo frontal. No incluye el jet. Caudal 5m³/h a 1 bar.

Código	Emb. Standard	Peso Kg Standard	Volumen m³ Standard	Código Alfanum.	Precio 2020
20295	4	4	0,018	A04	96,00

Los accesorios con acabados inox no son aptos para piscinas con sistemas de electrólisis salina

ACCESORIOS POOL JET

Los accesorios Pool Jet están pensados para aquellas instalaciones que quieren incorporar una zona de hidromasaje en la misma piscina.

Pool Jet 1 Chorro Orientable

Caudal de 2,4 a 3,6 m³/h. Accesorios compatibles con el Pasamuros de 2½" para Pool Jet.

	Código	Emb. Standard	Peso Kg Standard	Volumen m ³ Standard	Código Alfanum.	Precio 2020
Acabado en Inox*	63148	25	3,83	0,028	A04	44,00
Acabado en Blanco	63149	25	3,83	0,028	A04	35,00

Pool Jet 1 Chorro Rotativo

Caudal de 2,4 a 3,6 m³/h. Accesorios compatibles con el Pasamuros de 2½" para Pool Jet.

	Código	Emb. Standard	Peso Kg Standard	Volumen m ³ Standard	Código Alfanum.	Precio 2020
Acabado en Inox*	63150	25	3,83	0,028	A04	54,00
Acabado en Blanco	63151	25	3,83	0,028	A04	45,00

Pool Jet 2 Chorros Rotativo

Caudal de 2,4 a 3,6 m³/h. Accesorios compatibles con el Pasamuros de 2½" para Pool Jet.

	Código	Emb. Standard	Peso Kg Standard	Volumen m ³ Standard	Código Alfanum.	Precio 2020
Acabado en Inox*	63152	25	3,83	0,028	A04	54,00
Acabado en Blanco	63153	25	3,83	0,028	A04	45,00

Pool Jet Nido de Abejas Rotativo

Caudal de 2,4 a 3,6 m³/h. Accesorios compatibles con el Pasamuros de 2½" para Pool Jet.

	Código	Emb. Standard	Peso Kg Standard	Volumen m ³ Standard	Código Alfanum.	Precio 2020
Acabado en Inox*	63154	25	3,83	0,028	A04	54,00
Acabado en Blanco	63155	25	3,83	0,028	A04	45,00

Pasamuros para Pool Jet

Compuesto por: El cuerpo jet recto (20 mm aire x 32 mm agua), pasamuros de 20 cm, nicho, cuerpo frontal. No incluye el jet.

	Código	Emb. Standard	Peso Kg Standard	Volumen m ³ Standard	Código Alfanum.	Precio 2020
Pasamuros para Pool Jet	63146	4	4	0,018	A04	108,00

Accesorios cromados adecuados únicamente para baños que no usan tratamientos químicos. No son aptos para piscina

ACCESORIOS MINISPAS

Sumidero 1½"

Con codo para encolar tubería Ø 50 mm.



Frontal bronce cromado

Código	Emb. Standard	Peso Kg Standard	Volumen m ³ Standard	Código Alfanum.	Precio 2020
04104	3	7,5	0,028	A04	92,00

Toma de aire regulable

De ¾", para la regulación de aire, por sistema Venturi de los jets



Frontal bronce cromado

Frontal plástico blanco

Código	Emb. Standard	Peso Kg Standard	Volumen m ³ Standard	Código Alfanum.	Precio 2020
04108	10	9,0	0,028	A04	50,00
04110	10	3,0	0,028	A04	45,00

Pulsador neumático

Para la puesta en marcha y paro de las funciones de masaje e hidromasaje.



Frontal bronce cromado

Frontal plástico blanco

Código	Emb. Standard	Peso Kg Standard	Volumen m ³ Standard	Código Alfanum.	Precio 2020
04111	10	6,0	0,028	A04	75,00
04113	12	6,0	0,028	A04	55,00

Boquilla soplante

Para la distribución del aire del minispa por mediación de la bomba soplante. Rosca ½".



Frontal bronce cromado

Código	Emb. Standard	Peso Kg Standard	Volumen m ³ Standard	Código Alfanum.	Precio 2020
04114	20	7,5	0,028	A04	30,00

Jet 1¼" con dispositivo de retorno

Con dispositivo de retorno a la tubería, del agua retenida en su interior. Con adaptador para conectar a tubería de impulsión de agua y Venturi, para encolar liso interior Ø 32 mm, orientable.



Frontal bronce cromado

Frontal plástico blanco

Código	Emb. Standard	Peso Kg Standard	Volumen m ³ Standard	Código Alfanum.	Precio 2020
04095	8	12,0	0,028	A04	59,00
04097	12	12,0	0,028	A04	30,00

Jet 1¼"

Con adaptador para conectar a tubería de impulsión de agua y Venturi, para encolar liso interior Ø 32 mm, orientable.



Frontal bronce cromado

Frontal plástico blanco

Código	Emb. Standard	Peso Kg Standard	Volumen m ³ Standard	Código Alfanum.	Precio 2020
04092	8	10,0	0,028	A04	64,00
04094	24	5,0	0,028	A04	22,00

Boquilla impulsión 1¼"



Construida en latón cromado

Construida en plástico blanco

Código	Emb. Standard	Peso Kg Standard	Volumen m ³ Standard	Código Alfanum.	Precio 2020
04100	4	15,0	0,028	A04	50,00
04103	12	3,5	0,028	A04	12,00

COMPONENTES ELÉCTRICOS SPA / MINISPA

Termostato digital programable



Para realizar las maniobras de paro y marcha de un contactor.

Código	Emb. Standard	Peso Kg Standard	Volumen m ³ Standard	Código Alfanum.	Precio 2020
11288	20	0,5	0,003	A04	348,00

Equipo electroneumático



Con dos interruptores. Hasta 1,47 kW (2CV).

Código	Emb. Standard	Peso Kg Standard	Volumen m ³ Standard	Código Alfanum.	Precio 2020
04053	2	4,0	0,028	A04	346,00

Interruptor neumático



Para la puesta en marcha y paro de las funciones de masaje e hidromasaje.

	Código	Emb. Standard	Peso Kg Standard	Volumen m ³ Standard	Código Alfanum.	Precio 2020
Interruptor neumático	04050	25	1,0	0,028	A04	63,00
Interruptor y presostato neumático	11290	6	0,5	0,028	A04	98,00
Presostato neumático	11291	12	1,0	0,028	A04	65,00

BOMBAS PARA SPA

Bombas de aire soplantes de uso continuo



El rodete, dotado de pequeñas aletas, gira en el interior del canal lateral provocando que el aire aspirado se comprima y acelere formando remolinos que son arrastrados hacia la boca de salida. No existen partes en contacto entre el rotor y el estator; esto significa que las turbinas no necesitan lubricación ni mantenimiento ordinario.

- Turbinas adecuadas para el funcionamiento continuo.
- Robustez y fiabilidad.
- Equipado con motores de inducción de 50 / 60 Hz, de bajo nivel sonoro y protección IP 54.
- Fácil instalación vertical u horizontal.
- Larga duración. Soporta temperaturas ambiente de hasta 40°C. Aislamiento clase F.
- Aire o gas transportado libre de cualquier contaminación.

Código	Caudal máx. (m³/h)	Presión máx. (mbar)
Monofásicas		
47177	80	130
47179	145	160
47181	210	170
47185	210	220
Trifásicas		
47178	80	130
47180	145	160
47184	210	170
47186	210	220
47187	318	230
47188	318	280

Monofásicas

0,40 KW
0,85 KW
1,20 KW
1,50 KW

Trifásicas

0,40 KW
0,85 KW
1,30 KW
1,60 KW
2,20 KW
3,00 KW

Código	Emb. Standard	Peso Kg Standard	Volumen m³ Standard	Código Alfanum.	Precio 2020
47177	-	-	-	A04	458,00
47179	-	-	-	A04	583,00
47181	-	-	-	A04	705,00
47185	-	-	-	A04	789,00
47178	-	-	-	A04	432,00
47180	-	-	-	A04	583,00
47184	-	-	-	A04	690,00
47186	-	-	-	A04	756,00
47187	-	-	-	A04	947,00
47188	-	-	-	A04	1.057,00

Bomba de uso discontinuo 900 W



0,90 kW Caudal 54 m³/h a HA de 1,5 m H₂O

Código	Emb. Standard	Peso Kg Standard	Volumen m³ Standard	Código Alfanum.	Precio 2020
19289	1	3,5	0,028	A04	522,00

Bomba de agua



Cuerpo en ABS y 75% FV. Motor de 0,37 kW (0,5 CV). Protección conexión eléctrica IP-55 220 V 1~50Hz. Conexión aspiración 2" macho. Conexión impulsión 1½" macho.

Bomba de agua

Código	Emb. Standard	Peso Kg Standard	Volumen m³ Standard	Código Alfanum.	Precio 2020
04091	1	6,0	0,016	A04	475,00

FICHA TÉCNICA

m.c.a.	m³/h
2	16,5
4	14,8
6	12,6
8	10
10	7

BOMBAS PARA SPA



Bomba de aire de operación discontinua

	Código	Emb. Standard	Peso Kg Standard	Volumen m ³ Standard	Código Alfanum.	Precio 2020
0,74 kW, caudal de 65 m ³ /h a 1 m.c.a.	06862	1	3,5	0,028	103	238,00
1,10 kW, caudal de 133 m ³ /h a 1 m.c.a.	06863	1	3,5	0,028	103	244,00



SIENTE EL PLACER DE UNOS DISEÑOS HERMOSOS

Nuestro objetivo es cuidar de la salud y el bienestar de las personas. Por consiguiente, nuestro principal objetivo en el sector del wellness es ofrecer soluciones globales con valor añadido que garanticen el bienestar, la salud y el confort de los usuarios, con independencia del tipo de instalación, su ubicación o propósito.

En AstralPool somos artesanos de la madera. Adaptamos nuestros diseños a las necesidades del proyecto cuidando de todos los detalles con el fin de lograr un producto de gran calidad.

Nuestro planeta está cambiando y lo está haciendo rápido. Al fabricar saunas queremos proteger los recursos del planeta. Garantizamos que toda la madera que usamos en nuestros productos es replantada.



SAUNAS



Sauna Essentia

New

La sauna Essentia refleja unas líneas precisas, creatividad y atención a los detalles, así como maderas naturales exclusivas. Fusiona perfectamente la tradición nórdica con el diseño italiano y presenta unas precisas proporciones equilibradas. Esta sauna ofrece un acabado perfecto que la hace adecuada para zonas wellness de lujo. Esta sauna tiene:

- Paneles de pared de madera Thermo Magnolia de 15 x 170 mm.
- Bancos de madera Thermo Magnolia de 28 mm.
- Calentador exclusivo Harvia con panel de control táctil.
- Vidrio transparente seguro de 8 mm.
- Superficies monomateriales.
- LED Blanco/RGB.

Código	Tipo	Dimensiones (cm)	Calefacción (kW)	Unidad de control
Consultar	Sauna Essentia	200 x 200 x 239	7 kW 230/400V 3~	Pantalla táctil / Exterior
Consultar	Sauna Essentia	250 x 200 x 239	7 kW 230/400V 3~	Pantalla táctil / Exterior
Consultar	Sauna Essentia	250 x 250 x 239	10,8 kW 230/400V 3~	Pantalla táctil / Exterior
Consultar	Sauna Essentia	300 x 200 x 239	10,8 kW 230/400V 3~	Pantalla táctil / Exterior

Bajo pedido la Sauna Essentia está disponible en las siguientes calidades de madera:

- Madera standard: Thermo Magnolia.
- Opcional: Thermo Aspen.
- Madera del banco: Thermo Magnolia (opcional: Thermo Aspen).

Complementos	Código	Emb. Standard	Peso Kg Standard	Volumen m ³ Standard	Código Alfanum.	Precio 2020
Set de accesorios en acero inoxidable	70443	un.	-	-	A07	223,00
Kit de luces LED RGB con mando a distancia	70445	un.	-	-	A07	646,00
Acabado pared exterior con paneles verticales de madera	70447	m lin.	-	-	A07	88,00
Ventana de bronce/transparente	70449	m ²	-	-	A07	219,00
Sistema de dosificación de aroma	70453	un.	-	-	A07	796,00



Sauna Sanama / Gruta de sal Sanama*

New

Sanama cuenta con un diseño interesante que fusiona madera natural y sal del Himalaya. Sus acabados y detalles perfectos convierten esta sauna en un elemento fundamental de gran calidad que no puede faltar en una zona wellness.

Sanama contiene:

- Bancos y respaldos de Abachi.
- Calentador con panel de control de pantalla táctil (*halogenerador opcional)
- Bol de acero inox para sal.

Código	Tipo	Dimensiones (cm)	GRIS	Unidad de control	Calefacción (kW)
Consultar	Sanama	150 x 150 x 210	Led Blanco / RGB	Pantalla táctil / Exterior	4,5 kW 230/400V 3~
Consultar	Sanama	218 x 150 x 210	Led Blanco / RGB	Pantalla táctil / Exterior	6 kW 230/400V 3~
Consultar	Sanama	218 x 218 x 210	Led Blanco / RGB	Pantalla táctil / Exterior	8 kW 230/400V 3~
Consultar	Sanama	250 x 200 x 210	Led Blanco / RGB	Pantalla táctil / Exterior	8 kW 230/400V 3~
Consultar	Sanama	286 x 218 x 210	Led Blanco / RGB	Pantalla táctil / Exterior	9 kW 230/400V 3~



Generador Salt montado en sala independiente

Complementos	Código	Emb. Standard	Peso Kg Standard	Volumen m ³ Standard	Código Alfanum.	Precio 2020
Conjunto de elementos decorativos Salt	70444	un.	-	-	A07	626,00
Acabado pared exterior con paneles verticales de madera	70447	M. lin.	-	-	A07	88,00
Kit RGB de cromoterapia con mando a distancia	70457	un.	-	-	A07	1.642,00

Bajo pedido la Sauna Innsbruck está disponible en las siguientes calidades de madera:

- Madera standard: cedro rojo
- Opcional: abeto nórdico / pino blanco / Thermo Aspen-Alder-Pino
- Madera del banco: Abichi

* OPCIONAL: Halogenerador (en lugar de calentador)



PISCINA PÚBLICA CALEFACCIÓN Y DESHUMIDIFICACIÓN

- 738 • Bombas de calor aire-agua de instalación en el exterior
- 740 • Bombas de calor aire-agua de instalación en el interior
- 742 • Enfriadoras aire-agua de instalación exterior o interior
- 743 • Intercambiador tubular Agua-Agua
- 744 • Intercambiador de Placas Agua-Agua
- 746 • Deshumidificadores

Nueva app:

AstralPool Toolbox



Descárgate esta nueva app donde podrás consultar qué bomba de calor y deshumectadora se adapta mejor a tu piscina.

BOMBAS DE CALOR AIRE-AGUA DE INSTALACIÓN EN EL EXTERIOR



Proheat II

- 0 °C: temperatura mínima del aire exterior.
- 2 modelos: Standard y Chiller.
- Pantalla digital.
- Modo prioridad calefacción (control de bomba de filtración).
- Carcasa robusta y ligera en aluminio al magnesio anti-corrosión.
- Ventilador axial.
- Modo refrigeración automática para modelo Chiller.
- Descongelación automática.
- Interruptor de seguridad de presión HP y LP.
- Interruptor de caudal de agua.
- Condensadores G2 Titanium del intercambiador de agua. Garantizado contra la corrosión.
- Compresor Scroll.
- Válvula termostática de expansión con equilibrador externo.
- Batería evaporadora de alto rendimiento fabricada en tubo de cobre corrugado en el interior y aletas de aluminio lacadas, especiales para ambientes corrosivos.
- Control de sistema depurador.
- Protecciones eléctricas automáticas.



Fluidra Connect compatible



APP AstralPool Toolbox para iOS y Android

Web

Configurador bombas de calor:
www.astralpool.com ->
 Herramientas de cálculo

Standard

- Proheat II 35
- Proheat II 45
- Proheat II 60
- Proheat II 90
- Proheat II 120

Chiller

- Proheat II Chiller 35
- Proheat II Chiller 45
- Proheat II Chiller 60
- Proheat II Chiller 90
- Proheat II Chiller 120

Código	Emb. Standard	Peso Kg Standard	Volumen m ³ Standard	Código Alfanum.	Precio 2020
65542-MOB	1	-	-	A07	11.318,00
65543-MOB	1	-	-	A07	14.149,07
65544-MOB	1	-	-	A07	16.133,98
65545-MOB	1	-	-	A07	23.864,08
65546-MOB	1	-	-	A07	28.884,79
68245-MOB	1	-	-	A07	14.651,34
68246-MOB	1	-	-	A07	16.142,51
68247-MOB	1	-	-	A07	19.536,43
68248-MOB	1	-	-	A07	30.060,25
68249-MOB	1	-	-	A07	34.902,22

BOMBAS DE CALOR AIRE-AGUA DE INSTALACIÓN EN EL EXTERIOR

Proheat II

CARACTERÍSTICAS TÉCNICAS							
MODELOS		PROHEAT II 35	PROHEAT II 45	PROHEAT II 60	PROHEAT II 90	PROHEAT II 120	
CÓDIGO	STANDARD	65542-MOB	65543-MOB	65544-MOB	65545-MOB	65546-MOB	
	CHILLER	68245-MOB	68246-MOB	68247-MOB	68248-MOB	68249-MOB	
REFRIGERANTE		R-410A					
CAUDAL AGUA	m³/h	42339	15-25	25-35	30-50	50-70	
Ø CONEXIÓN AGUA	mm	63		75			
CARGA GAS REFRIGERANTE	kg	4	6	9	2 x 6,5	2 x 9	
NÚMERO DE VENTILADOR		1			2		
VOLTAJE	V/Ph/Hz	400/3/50					
NIVEL SONORO	dbA (d*)	66,2	66,2	72,5	71,1	71,1	
	dbA (5 m)	60,9	60,9	68,4	69,4	69,4	
25°C Tª AIRE 26°C Tª AGUA	P. ENTRADA	kW	6,4	8,2	11,9	17,0	24,3
	P. SALIDA	kW	36,2	44,4	63,5	91,3	125,5
	COP		5,7	5,4	5,3	5,4	5,2
15°C Tª AIRE 26°C Tª AGUA	P. ENTRADA	kW	6,2	8,1	11,5	16,8	23,9
	P. SALIDA	kW	30,5	39,7	56,8	80,2	110,5
	COP		4,9	4,9	4,9	4,8	4,6
5°C Tª AIRE 26°C Tª AGUA	P. ENTRADA	kW	6,0	7,9	10,7	16,2	22,7
	P. SALIDA	kW	23,2	30,0	41,3	61,0	80,1
	COP		3,9	3,8	3,9	3,8	3,5
MODELO CHILLER							
30°C Tª AIRE 26°C Tª AGUA	P. ENTRADA	kW	7,0	8,4	12,0	17,3	24,4
	P. SALIDA	kW	42,3	51,0	72,0	104,0	140,0
	EER		6,0	6,1	6,0	6,0	5,7
43°C Tª AIRE 32°C Tª AGUA	P. ENTRADA	kW	9,4	11,9	15,6	24,5	31,2
	P. SALIDA	kW	29,1	37,0	49,5	74,0	99,0
	EER		3,1	3,1	3,2	3,0	3,2
MODELOS ESTANDARD Y CHILLER							
	DIMENSIONES						
	A (mm)	1000		1700	2100	2400	
	B (mm)	950			1200		
	C (mm)	1140		1200	1500	1700	
PESO NETO	kg	185	210	287	447	500	

NOTA: d* = Según UNE-EN 12102 / ISO 3744:2010.

BOMBAS DE CALOR AIRE-AGUA DE INSTALACIÓN EN EL INTERIOR

Proheat II



Fluidra Connect compatible



APP AstralPool Toolbox para iOS y Android

- 0 °C: temperatura mínima del aire exterior.
- Pantalla digital, panel de control de uso fácil, con pantalla de temperatura actual, punto de consigna y mensajes de alarma.
- Modo prioridad calefacción (control de bomba de filtración).
- Carcasa robusta y ligera en aluminio al magnesio anti-corrosión.
- Ventilador axial.
- Modo refrigeración automática (modelo Chiller).
- Descongelación automática.
- Interruptor de seguridad de presión HP y LP.
- Interruptor de caudal de agua.
- Condensadores G2 Titanium del intercambiador de agua. Garantizado contra la corrosión.
- Compresor SCROLL
- Válvula termostática de expansión con equilibrador externo.
- Batería evaporadora de alto rendimiento fabricada en tubo de cobre corrugado en el interior y aletas de aluminio lacadas, especiales para ambientes corrosivos.
- Control de sistema depurador.
- Protecciones eléctricas automáticas.
- Ventiladores centrifugadores para que la unidad se instale en una sala técnica, usando conducciones de aire.

Web
 Configurador bombas de calor:
www.astralpool.com ->
 Herramientas de cálculo

	Código	Emb. Standard	Peso Kg Standard	Volumen m ³ Standard	Código Alfanum.	Precio 2020
Proheat II Indoor 35	69649-MOB	1	-	-	A07	16.142,82
Proheat II Indoor 45	69650-MOB	1	-	-	A07	18.017,07
Proheat II Indoor 60	69651-MOB	1	-	-	A07	20.496,76
Proheat II Indoor 90	69652-MOB	1	-	-	A07	25.580,73
Proheat II Indoor 120	69653-MOB	1	-	-	A07	29.217,18

BOMBAS DE CALOR AIRE-AGUA DE INSTALACIÓN EN EL INTERIOR

Proheat II

CARACTERÍSTICAS TÉCNICAS							
MODELOS		PROHEAT II IND-35	PROHEAT II IND-45	PROHEAT II IND-60	PROHEAT II IND-90	PROHEAT II IND-120	
CÓDIGO		69649-MOB	69650-MOB	69651-MOB	69652-MOB	69653-MOB	
REFRIGERANTE		R-410A					
CAUDAL AGUA	m ³ /h	42339	15-25	25-35	30-50	50-70	
Ø CONEXIÓN AGUA	mm	63		75			
CARGA GAS REFRIGERANTE	kg	6	9	12	2 x 7	2 x 9	
NÚMERO DE VENTILADOR		1			2		
VOLTAJE	V/Ph/Hz	400/3/50					
NIVEL SONORO	dbA (d*)	59,2	59,6	60,0	61,1	61,5	
	dbA (5 m)	55,4	55,8	56,1	56,5	56,6	
25°C Tª AIRE 26°C Tª AGUA	P. ENTRADA	kW	6,7	9,4	11,8	18,7	23,6
	P. SALIDA	kW	43,6	56,6	71,0	113,1	141,9
	COP		6,5	6,0	6,0	6,0	6,0
15°C Tª AIRE 26°C Tª AGUA	P. ENTRADA	kW	6,4	8,6	11,0	17,1	22,1
	P. SALIDA	kW	34,9	45,0	57,5	90,1	114,9
	COP		5,4	5,3	5,2	5,3	5,2
5°C Tª AIRE 26°C Tª AGUA	P. ENTRADA	kW	6,5	8,5	11,2	16,9	22,3
	P. SALIDA	kW	27,4	35,2	45,2	70,5	90,3
	COP		4,2	4,2	4,1	4,2	4,1
DIMENSIONES							
	DIMENSIONES						
	A (mm)	1610	1910		1922+50	2400+100	
	B (mm)	1160+100	1197+100		2110+100	2024+50	
	C (mm)	1347+50	1497+50		1590+50	1670+50	
PESO NETO	kg	315	391	437	648	757	

NOTA: d* = Según UNE-EN 12102 / ISO 3744:2010.

ENFRIADORAS AIRE-AGUA DE INSTALACIÓN EXTERIOR O INTERIOR
Alaska - Siberia

- +5°C temperatura mínima del aire exterior.
- 2 modelos compactos: para su instalación en exteriores (Alaska) o interiores (Siberia).
- Pantalla digital.
- Prioridad calefacción (control de bomba de filtración).
- Construcción en aluminio al Magnesio anti-corrosión.
- Ventiladores helicoidales con motor de acoplamiento directo para modelo Alaska, centrífugo para el modelo Siberia.
- Termostato anti-hielo del evaporador para un mejor rendimiento.
- Interruptor de seguridad de presión HP y LP.
- Interruptor de caudal de agua.
- Batería condensadora construida en tubería de cobre con aletas de aluminio lacado (especial para ambientes corrosivos).
- Compresor Scroll con resistencia de cárter y cobre desoxidado.
- Válvula de expansión termostática.
- Evaporador de Titanio formado por envoltivo en PVC y serpentín en TITANIUM G2 según norma ASTM B 338.99. Garantizado contra la corrosión.
- Filtro deshidratador anti-ácido.

	Código	Emb. Standard	Peso Kg Standard	Volumen m ³ Standard	Código Alfanum.	Precio 2020
Alaska-4	32535-MOB	1	-	-	A07	9.620,68
Alaska-6	32536-MOB	1	-	-	A07	11.152,48
Alaska-8	32537-MOB	1	-	-	A07	12.450,19
Alaska-10	32538-MOB	1	-	-	A07	14.947,91
Alaska-15	32540-MOB	1	-	-	A07	20.166,48
Alaska-17	32541-MOB	1	-	-	A07	22.466,06
Siberia-4	33301-MOB	1	-	-	A07	9.786,94
Siberia-6	33302-MOB	1	-	-	A07	12.080,23
Siberia-8	33303-MOB	1	-	-	A07	13.128,81
Siberia-10	33304-MOB	1	-	-	A07	16.409,58
Siberia-15	33306-MOB	1	-	-	A07	19.973,45
Siberia-17	33307-MOB	1	-	-	A07	23.230,60

CARACTERÍSTICAS TÉCNICAS									
MODELOS	ALASKA-4	ALASKA-6	ALASKA-8	ALASKA-10	ALASKA-15	ALASKA-17			
CÓDIGO	32535-MOB	32536-MOB	32537-MOB	32538-MOB	32540-MOB	32541-MOB			
MODELOS	SIBERIA-4	SIBERIA-6	SIBERIA-8	SIBERIA-10	SIBERIA-15	SIBERIA-17			
CÓDIGO	33301-MOB	33302-MOB	33303-MOB	33304-MOB	33306-MOB	33307-MOB			
FRECUENCIA	V/Ph/Hz	230/2/50	230/2/50	400/3/50	400/3/50	400/3/50	400/3/50		
EVAPORADOR		TITANIUM							
COMPRESOR		SCROLL							
CARGA GAS REFRIGERANTE - R407C	Kg	2	4,3	4,8	5,5	6,3	6,6		
CAUDAL AGUA	m ³ /h	6 - 10	6 - 10	7 - 12	7 - 12	10 - 15	10 - 15		
Ø CONEXIÓN	mm	50							
VENTILADORES	m ³ /h	1 / 3.800	1 / 4.900	1 / 5.500	1 / 9.800	2 / 11.000	2 / 11.000		
ALASKA T° AIRE: 27°C T° AGUA: 12°C	P.ENTRADA	KW	1,34	2,01	2,84	3,55	4,95	6,57	
	P.SALIDA	KW	4,43	5,72	8,88	10,73	16,60	22,71	
	COP		3,32	2,85	3,13	3,02	3,35	3,46	
SIBERIA T° AIRE: 27°C T° AGUA: 12°C	P.ENTRADA	KW	1,83	2,33	3,15	4,45	7,66	9,28	
	P.SALIDA	KW	4,43	5,72	8,88	10,73	16,60	22,71	
	COP		2,42	2,46	2,82	2,41	2,17	2,45	
CAUDAL RECOMENDADO		5-9	7-14	10-20	13-26	18-36	25-50		
ALASKA DIMENSIONES	DIMENSIONES	mm	1.311 (+80) x 512 x 746	1.311 (+80) x 540 x 746	1.411 (+80) x 556 x 846	1.372 (+80) x 650 x 890	1.372 (+80) x 650 x 890	1.728 (+80) x 708 x 866	1.728 (+80) x 708 x 866
	PESO	Kg	80	92	102	133	154	167	197
SIBERIA DIMENSIONES	DIMENSIONES	mm	1.311 (+80) x (550+50) x 746	1.311 (+80) x (700+50) x 746	1.311 (+80) x (700+50) x 846	1.372 (+80) x (655+50) x 890	1.372 (+80) x (655+50) x 890	1.728 (+80) x (655+50) x 866	1.728 (+80) x (655+50) x 866
	PESO	Kg	97	112	120	188	210	219	224

Temperatura máxima de aire 40°C, temperatura mínima de agua 10°C. Presión máxima del agua 3,5 bar.

INTERCAMBIADOR TUBULAR AGUA-AGUA

Waterheat EVO



Intercambiadores de calor para el calentamiento del agua de piscinas y spas, gracias al intercambio de calor entre un circuito primario (foco caliente) y uno secundario (foco frío que queremos calentar).

- Cuerpo de Titanio (secundario, agua piscina).
- Cuerpo de titanio (primario, agua de caldera).
- Presión de trabajo primario 10 bar.
- Presión de trabajo secundario 3 bar.

TIT-20 kW
 TIT-40 kW
 TIT-60 kW
 TIT-105 kW
 TIT-140 kW
 TIT-210 kW
 TIT-300 kW
 TIT-450 kW

Código	Emb. Standard	Peso Kg Standard	Volumen m ³ Standard	Código Alfanum.	Precio 2020
71607	1	1,2	-	A05	532,25
71608	1	1,7	-	A05	556,53
71609	1	1,9	-	A05	676,75
71610	1	2,2	-	A05	1.103,52
71611	1	2,7	-	A05	1.555,47
71612	1	3,8	-	A05	1.825,28
71613	1	5,3	-	A05	2.986,63
71614	1	6,8	-	A05	3.535,05

Esquema de montaje por debajo del nivel del agua:

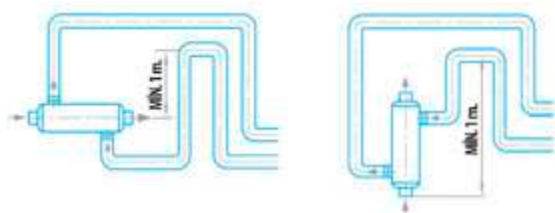

Esquema de montaje por debajo del nivel del agua:

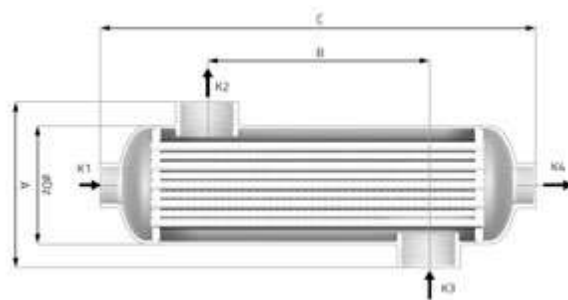
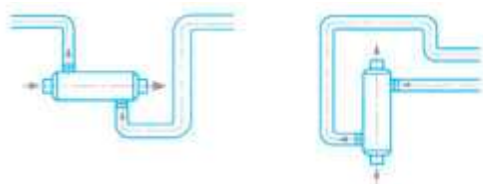

CARACTERÍSTICAS TÉCNICAS									
	MODELOS	TIT-20 KW	TIT-40 KW	TIT-60 KW	TIT-105 KW	TIT-140 KW	TIT-210 KW	TIT-300 KW	TIT-450 KW
	CÓDIGOS	71607	71608	71609	71610	71611	71612	71613	71614
POTENCIA (Kw)	90°C	20	40	60	105	140	210	300	450
	60°C	10	20	30	40	60	80	120	210
	45°C	5	10	15	20	3	40	60	100
CALENTADOR	m ³ /h	1,6	2,7	3,1	6,6	7,0	10,0	11,0	16,0
PÉRDIDA DE CARGA CALENTADOR	bar	0,006	0,024	0,040	0,030	0,040	0,122	0,214	0,470
CONEXIÓN CALENTADOR	Pulgada	G ¾"				G 1 ½"			
VOLUMEN PISCINA	m ³ /h	11	15	20	23	20	25	20	21
PÉRDIDA DE CARGA PISCINA	bar	0,119	0,192	0,418	0,293	0,316	0,633	0,596	0,860
CONEXIÓN PISCINA	Pulgada	G 1"	G 1 ½"						
DIMENSIONES	A (mm)	122			140				
	B (mm)	75	175	225	170	270	420	670	920
	C (mm)	290	390	440	357	457	607	857	1107
	Ø Dz	80			102				
PESO	kg	1,2	1,7	1,9	2,2	2,7	3,8	5,3	6,8

Consulta a tu técnico para una correcta selección del equipo en función de la instalación. Datos de potencia calculados con agua de piscina a 20°C.

INTERCAMBIADOR DE PLACAS AGUA-AGUA



Waterheat Equipado

Intercambiadores de calor para el calentamiento del agua de piscinas y spas, gracias al intercambio de calor entre un circuito primario (foco caliente) y uno secundario (foco frío que queremos calentar).

- Regulador con Control de bomba de secundario, con contacto libre de tensión y temporizador.
- Envoltorio exterior construido en Alucóil y plástico ABS.
- Cuerpo en Titanio (secundario, agua piscina).
- Serpentin en aleación de titanio (primario, agua de caldera).
- Totalmente equipado, válvula antirretorno, bomba de recirculación de primario y termostato de control con sonda de inmersión.
- Presión de trabajo primario 10 bares y presión de trabajo secundario 3 bares.

CONEXIONES:

- Primario (calefacción): 1".
- Secundario (piscina): Enlace tres piezas D-50.

TIT-20 kW
TIT-40 kW
TIT-60 kW

Código	Emb. Standard	Peso Kg Standard	Volumen m ³ Standard	Código Alfanum.	Precio 2020
43506	1	10	-	A05	2.523,48
43507	1	11	-	A05	2.640,38
43508	1	18	-	A05	3.001,64

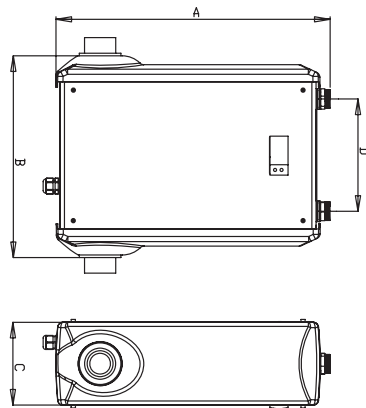

CARACTERÍSTICAS TÉCNICAS					
MODELOS		EQUIP. WATERHEAT-20 KW	EQUIP. WATERHEAT-40 KW	EQUIP. WATERHEAT-60 KW	
CÓDIGOS		43506	43507	43508	
POTENCIA (Kw)	90°C	20	40	60	
	60°C	10	20	30	
	45°C	5	10	15	
CALENTADOR	m ³ /h	1,6	2,7	3,0	
PÉRDIDA DE CARGA CALENTADOR	bar	0,12	0,41	0,70	
CONEXIÓN CALENTADOR	Pulgada	-	-	-	
VOLUMEN PISCINA	m ³ /h	10	15	20	
PÉRDIDA DE CARGA PISCINA	bar	0,14	0,24	0,29	
CONEXIÓN PISCINA	Pulgada	-	-	-	
DIMENSIONES	A (mm)	530	530	530	
	B (mm)	450	590	650	
	C (mm)	160	160	160	
	D (mm)	215	225	305	
	E (mm)	1"	1"	1"	
PESO	kg	10	11	18	

Consulta a tu técnico para una correcta selección del equipo en función de la instalación.
Datos de potencia calculados con agua de piscina a 20 °C.

INTERCAMBIADOR DE PLACAS AGUA-AGUA

Etna

- Placas corrugadas en AISI-316 o TITANIO.
- Juntas EPDM.
- Bastidor en acero al carbono con pintura epoxi.
- En intercambiadores sin equipar, conexiones de acero inoxidable AISI-316 en Rosca directa ISO G2.
- En intercambiadores equipados, conexiones de primario en cobre, y de secundario en PVC.
- En intercambiadores equipados, regulación completa, con control de la bomba depuradora. Doble display (punto de consigna y lectura actual).
- Bomba circuladora simple en el circuito primario, como opcional.



Modelo Basic



Modelo Equipado



**Modelo Equipado +
bomba recirculadora**

Modelo	Códigos AISI-316			Códigos Titanio			Potencia		Nº Placas	Circuito Primario			Circuito Secundario		
	Modelo Basic	Modelo Equipado	Modelo Eq+B(1)	Modelo Basic	Modelo Equipado	Modelo Eq+B(1)	kW	(kcal/h)		Caudal (m³/h)	Pérdida carga (bares)	Conexiones	Caudal (m³/h)	Pérdida carga (bares)	Conexiones
ETNA-15	67985	68230	68021	67994	68012	68030	17	15.000	5	0,75	0,3	1 ¼"	0,74	0,3	1 ¼"
ETNA-35	68223	68004	68022	67995	68013	68031	40	35.000	7	1,55	0,3	1 ¼"	1,52	0,3	1 ¼"
ETNA-50	68224	68005	68023	67996	68014	68032	58	50.000	9	2,56	0,3	1 ¼"	2,51	0,3	1 ¼"
ETNA-60	68225	68006	68024	67997	68015	68033	70	60.000	11	3,09	0,3	1 ¼"	3,03	0,3	1 ¼"
ETNA-90	67989	68007	68025	67998	68016	68034	105	90.000	15	4,64	0,3	1 ¼"	4,55	0,3	1 ¼"
ETNA-120	67990	68008	68026	68226	68017	68035	140	120.000	19	6,19	0,3	1 ¼"	6,07	0,3	1 ¼"
ETNA-150	67991	68009	68027	68227	68018	68036	174.4	150.000	23	7,71	0,3	1 ¼"	7,56	0,3	1 ¼"
ETNA-180	67992	68010	68028	68228	68019	68037	209	180.000	29	9,23	0,3	1 ¼"	9,06	0,3	1 ¼"
ETNA-200	67993	68011	68029	68229	68020	68038	233	200.000	31	10,3	0,3	1 ¼"	10,1	0,3	1 ¼"
ETNA-250	32550	32563	32576	33137	33155	33173	291	250.000	15	12,86	0,3	2 ½"	12,61	0,3	2 ½"
ETNA-300	32552	32565	32578	33139	33157	33175	349	300.000	17	15,42	0,3	2 ½"	15,13	0,3	2 ½"
ETNA-350	32553	32566	32579	33140	33158	33176	407	350.000	21	17,98	0,3	2 ½"	17,64	0,3	2 ½"
ETNA-400	33114	33119	33124	33141	33159	33177	465	400.000	23	20,55	0,3	2 ½"	20,13	0,3	2 ½"
ETNA-460	33115	33120	33125	69796	33160	33178	535	460.000	25	23,64	0,3	2 ½"	23,19	0,3	2 ½"
ETNA-500	32554	32567	32580	69797	33161	33179	581	500.000	27	25,18	0,3	2 ½"	25,18	0,3	2 ½"
ETNA-580	33116	33121	33126	69798	33162	33180	675	580.000	33	29,26	0,3	2 ½"	29,26	0,3	2 ½"

⁽¹⁾ Eq + B: Modelo Equipado + bomba recirculadora.

DESHUMIDIFICADORES

Central deshumidificadora BDP Confort



APP AstralPool
Toolbox para iOS
y Android

Web

Configurador de deshumidificación:
www.astralpool.com ->
Herramientas de cálculo

El equipo BDP CONFORT se utiliza para la deshumidificación de piscinas cubiertas, aprovechando el calor latente de vaporización y el propio rendimiento del equipo en calentar aire del ambiente de la piscina. El ahorro energético que se consigue con estos equipos sobre los sistemas tradicionales de climatización hace que sea prácticamente indispensable su colocación cuando se pretende climatizar una piscina cubierta. La amplia gama de los equipos hace que cubra perfectamente todos los tipos de instalaciones en el mercado.

- Construcción en aluminio al Magnesio anti-corrosión.
- Aislamiento interior termo-acústico.
- Ventilador centrífugo simple de transmisión directa. Opcional Ventilador Radial.
- Filtro de aire cambiable tipo G4.
- Bandeja de recogida de condensados con tubo de desagüe.
- Un circuito frigorífico de cobre nitrogenado, deshidratado y desoxidado. Condensación aire.
- Carga de gas refrigerante R407C inofensivo para el ozono (ecológico).
- Baterías evaporadora, condensadora, y de agua caliente, construidas en tubería de cobre con aletas de aluminio lacado (especial para ambientes corrosivos).
- Compresor hermético montado sobre antivibratorios.
- Válvula de expansión con equilibrador de presiones.
- Presostato de alta y baja presión.
- Interruptor general de seguridad.
- Protecciones de línea de alimentación, de compresor y motor de ventilador/es.
- Regulación completa de todos los elementos del equipo.
- Válvulas de tres vías y su regulación cuando se incorpore serpentín de agua caliente.

Opcional:

- Opción de calefacción eléctrica de 1 ó 2 etapas para apoyo al calentamiento del aire.
- Serpentín de agua caliente para apoyo al calentamiento de aire, con válvula de tres vías, sonda de temperatura y regulación (consultar para temperaturas de primario distintas al del equipo estándar).
- Freecooling o cámara de mezclas y compuerta para aporte de aire exterior.
- Regulación entálpica como opcional en el caso de freecooling.

Condiciones generales de funcionamiento

Las condiciones termo higrométricas para los locales consideradas óptimas para materiales y personas son:

- Aire 28°C - 30°C
- 65% HR
- Agua 2°C por debajo del aire.

CARACTERÍSTICAS TÉCNICAS									
	MODELOS	BDP-4	BDP-5	BDP-6	BDP-8	BDP-10	BDP-12	BDP-16	
CAP. DESHUMEDIFICACIÓN (1)	l/h	4,2	5,2	5,9	8,3	11	12,5	17,35	
POTENCIA CONDENSACIÓN AIRE	kW	7,1	8,5	11,6	12,4	13,8	19,1	26,7	
CIRCUITO FRIGORÍFICO									
TIPO DE COMPRESOR		ROTATIVO							
CARGA DE GAS	kg.	3	3,5	4	5	9	9	10	
VOLTAJE	V/Ph/Hz	230 / 1 / 50			400 / 3 / 50				
CONSUMO MÁX.	kW	1,8	2,4	3,71	3,66	4,33	5,49	6,81	
VENTILADORES									
TIPO		CENTRIFUGAL							
CAUDAL DE AIRE	m³/h	1000	1200	1800	2800	3800	4300	5500	
PRESIÓN TOTAL DISPONIBLE (2)	mca	15	15	20	20	20	20	20	
CONSUMO MÁX. KW	IMPULSIÓN	0,2	0,2	0,25	0,55	1,1	1,1	3,00	
OTROS DATOS									
Ø DESAGÜE	mm	22							
NIVEL SONORO A 1 M.	dB	68			69		70		
PESO	kg	100	110	160	182	270	360	448	
FILTROS DE AIRE		G4							
Opcional									
POTENCIA DE CALEFACCIÓN ELÉCTRICA	W	5,0	-	-	-	-	-	-	
SERPENTÍN DE AGUA CALIENTE	POTENCIA	11,6	22,2			35,8		54,9	
	Tº PRIMARIO	90							
		70							
	CAUDAL	l/h	500	500	990	990	1590	1590	2420
	CONEXIÓN	pulg	¾"	¾"	¾"	¾"	¾"	¾"	¾"

(1) Datos a 28°C de aire, 65% HR, agua 24°C.

(2) Suma de retorno más impulsión.

DESHUMIDIFICADORES

AirPool



APP AstralPool
Toolbox para iOS
y Android

El nuevo deshumidificador AIRPOOL se utiliza para la deshumidificación de piscinas cubiertas, aprovechando el calor latente de vaporización y el propio rendimiento del equipo en calentar el agua del vaso y aire del ambiente de piscina, recuperando la energía necesaria, y controlar temperatura de aire y humedad relativa.

ESTRUCTURA

- Estructura mediante perfiles de aluminio con esquinas de Nylon reforzado.
- Carcasa con panel sándwich de 25 mm con poliuretano IDROTEC y manillas con cierres automáticos clasificando el equipo en estanqueidad L1(M) y transmitancia térmica T2.
- Bandeja de recogida de condensados con tubo de desagüe.

CIRCUITO FRIGORÍFICO

- Baterías evaporadora y condensadora, fabricada en tubo de cobre y aletas de aluminio lacadas.
- Compresor SCROLL
- Gas refrigerante R-410A.

CIRCUITO DE AIRE

- Filtro G4.
- Free-cooling, compuesto por tres compuertas motorizadas, cámara de mezclas, y ventilador de retorno.

REGULADORES

- A través de un regulador electrónico programable.
- Sondas de humedad y temperatura de aire de retorno y de aire exterior, sonda de temperatura de agua de piscina.
- Presostatos de filtros sucios.
- Control de bomba circuladora de agua de piscina a través de contacto libre de tensión.
- Servomotores de compuertas en free-cooling.

Opcional

- Aprovechamiento de la energía del aire a través de recuperador de flujo cruzado de alta eficiencia (según RITE)
- Batería de apoyo de agua caliente de alto rendimiento fabricada en tubo de cobre y aletas de aluminio lacadas, especiales para ambientes corrosivos. Incorpora válvula tres vías proporcional. Control de la temperatura de impulsión como opcional más.
- Condensadores de Titanio formado por envoltorio de PVC y serpentín de Titanio
- Filtro M6 en aspiración de aire de piscina y en entrada de aire exterior, y F8 en impulsión
- Regulación Siemens con pantalla táctil, control entálpico y modo Eco de funcionamiento reduciendo caudal de ventiladores según consignas.
- Ventiladores radiales plug-fan electrónico con control de caudal
- Intercambiador agua-agua, montado en serie con el condensador de agua.
- Aumento de caudal de aire y presión disponible en ventiladores.
- Condensador exterior.
- Preparación para intemperie.
- Sondas de CO₂ para el control de la calidad del aire mediante la regulación.
- Telegestión.
- Y/O mantenimiento preventivo.
- Y/O ampliación de garantía.
- Puesta en marcha.

CARACTERÍSTICAS TÉCNICAS													
MODELOS		AIRPOOL-9	AIRPOOL-14	AIRPOOL-18	AIRPOOL-25	AIRPOOL-35	AIRPOOL-45	AIRPOOL-55	AIRPOOL-70	AIRPOOL-85	AIRPOOL-110	AIRPOOL-140	AIRPOOL-180
CÓDIGOS		67665	67666	67667	67668	67669	67670	67671	67672	67673	67674	67675	67676
VOLTAJE	V/Ph/Hz	230 / 1 / 50		400 / 3 / 50									
DESHUMECTACIÓN (1)	kg/h	8,4	14,1	18,6	27,0	34,5	47,1	54,3	71,2	86,5	108,0	136,9	177,8
DESHUMECTACIÓN (2)	kg/h	11,6	18,0	23,0	34,4	42,7	59,0	69,1	88,9	108,0	135,0	177,0	231,0
DESHUMECTACIÓN (3)	kg/h	6,1	10,3	12,7	16,6	22,9	30,9	34,5	46,0	57,0	72,2	90,9	116,5
CAUDAL DE AIRE	m ³ /h	1800	2500	3800	5500	7000	10000	12000	15000	18000	22000	30000	40000
RECUPERADOR DE FLUJO CRUZADO	m ³ /h	540	750	1140	1800	2100	3000	3600	4500	5500	7000	10000	13500
POTENCIA BATERÍA AIRE (80-60°C)	kW	14,3	22,1	29,3	40,7	54,2	78,3	88,1	111,5	134,1	167,1	237,5	293,8

(1) Local 28°C 65% hr con 30% de aire exterior 20°C 70% hr. Con recuperador.
 (2) VDI 2089 Local 30°C 54% hr con 30% de aire exterior 5°C 80% hr. Con recuperador.
 (3) Local 28°C 65% hr en recirculación.

DESHUMIDIFICADORES

AirPool+

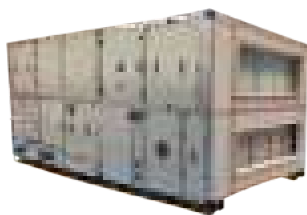

El nuevo deshumidificador AIRPOOL+ de alta eficiencia se utiliza para la deshumidificación de piscinas cubiertas. Gracias a su diseño, en el cual se distribuyen los elementos del circuito frigorífico de forma diferente a un deshumidificador convencional, aprovechando el aire deshumectado por el recuperador de calor. Mediante la optimización de sus diferentes modos de funcionamiento se obtiene un gran ahorro económico en la explotación de la instalación.

ESTRUCTURA

- Estructura mediante perfiles de aluminio con esquinas de Nylon reforzado.
- Carcasa con panel sándwich de 45 mm con poliuretano IDROTEC y manillas con cierres automáticos clasificando el equipo en estanqueidad L1(M) y transmitancia térmica T2.
- Bandeja de recogida de condensados con tubo de desagüe.
- Interior del equipo con chapa pintada para mayor durabilidad frente a la degradación del cloro.

CIRCUITO FRIGORÍFICO

- Baterías evaporadora y condensadora fabricada en tubo de cobre y aletas de aluminio lacadas.
- Compresor SCROLL
- Gas refrigerante R-410A.

CIRCUITO DE AIRE

- Filtro M6 en aspiración de aire de piscina y en entrada de aire exterior, y F8 en impulsión.
- Ventiladores radiales plug-fan electrónico con control de caudal.
- Free-cooling, compuesto por tres compuertas motorizadas, cámara de mezclas, y ventilador de retorno.
- Aprovechamiento de la energía del aire a través de recuperador de flujo cruzado del 100% de caudal
- Batería de apoyo de agua caliente. Con válvula tres vías proporcional y control de la temperatura de impulsión.

REGULADORES

- Regulación Siemens con pantalla táctil, control por humedad absoluta y modo Eco de funcionamiento reduciendo caudal de ventiladores según consignas.
- Sondas de humedad y temperatura de aire de retorno y de aire exterior, sonda de temperatura de agua de piscina.
- Presostatos de filtros sucios.
- Control de bomba circuladora de agua de piscina a través de contacto libre de tensión.
- Servomotores de compuertas en freecooling.

Opcional

- Aumento de caudal de aire (implica aumento de potencia de batería de calentamiento)
- Condensadores de Titanio formado por envoltorio de PVC y serpentín de Titanio
- Intercambiador agua-agua, montado en serie con el condensador de agua.
- Equipo reversible para la expulsión el calor sobrante de la instalación.
- Preparación para intemperie.
- Sondas de CO₂ para el control de la calidad del aire mediante la regulación.
- ModBus.
- Telegestión.
- Y/O mantenimiento preventivo.
- Y/O ampliación de garantía.
- Puesta en marcha.



Sólo calentamiento del aire

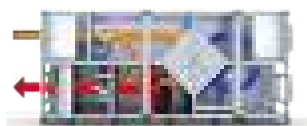

Deshumidificación mediante circuito Alfa



Deshumidificación mediante circuito Alfa con renovación de aire



Renovación del 100% de aire

CARACTERÍSTICAS TÉCNICAS

MODELOS		AIRPOOL+ 12	AIRPOOL+ 22	AIRPOOL+ 30	AIRPOOL+ 44	AIRPOOL+ 54	AIRPOOL+ 70	AIRPOOL+ 84	AIRPOOL+ 108	AIRPOOL+ 132	AIRPOOL+ 175
CÓDIGOS		67677	67678	67679	67680	67681	67682	67683	67684	67685	67686
VOLTAJE	V/Ph/Hz	220 / 1 / 50		400 / 3 / 50							
DESHUMECTACIÓN (1)	kg/h	13,4	22,3	21,7	44,3	53,6	70,9	84,2	110,7	133,4	177,6
DESHUMECTACIÓN (2)	kg/h	25,6	30,2	57,1	85,6	102,3	136,8	162,4	213,7	256,2	342,3
DESHUMECTACIÓN (3)	kg/h	8,0	12,8	12,3	25,0	37,8	42,5	50,6	66,5	83,7	130,9
CAUDAL DE AIRE	m³/h	2100	3500	4900	7000	8400	11200	13300	17500	21000	28000
EFICACIA RECUPERADOR (1)	%	67	69	71	68	73	70	70	70	68	68
POTENCIA BATERÍA AIRE (90-70°C)	kW	20,4	38,7	48,5	71,0	87,9	106,7	134,2	177,8	216,5	273,0

(1) Local 28°C 65% hr con 30% de aire exterior 20°C 70% hr.
 (2) VDI 2089 Local 30°C 54% hr con 30% de aire exterior 5°C 80% hr.
 (3) Local 28°C 65% hr en recirculación.



PISCINA PÚBLICA

MATERIAL DE COMPETICIÓN

- 750 • Sistemas para piscinas de competición
- 751 • Podiums para piscinas de competición
- 753 • Corcheras
- 754 • Flotadores
- 755 • Recogecorcheras
- 756 • Accesorios corcheras
- 758 • Señalización
- 759 • Paneles de viraje
- 760 • Anclajes para material de competición
- 760 • Portería de waterpolo

SISTEMAS PARA PISCINAS DE COMPETICIÓN

Sparger. Seguridad en las plataformas de saltos.

En los saltos desde una plataforma, el agua en estado de reposo resulta una superficie bastante resistente, si a dichos saltos le sumamos un mal descenso, el impacto puede resultar grave.

AstralPool introduce la tecnología Sparger, un nuevo sistema de seguridad para piscinas de saltos. Desde el fondo de la piscina se libera aire a gran presión que, al mezclarse con el agua, genera una gran cantidad de burbujas formando un colchón para el deportista. De esta forma se minimiza el riesgo de lesión y se adquiere más confianza en los propios saltadores, tanto los principiantes como los profesionales.

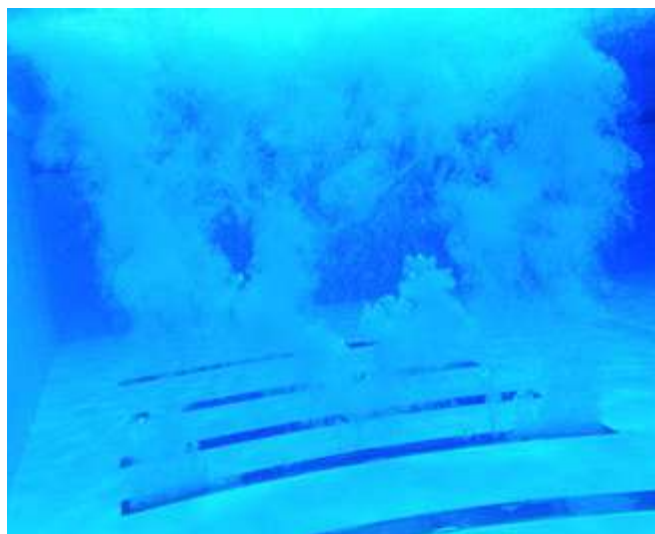

Pared Móvil. Divida la piscina y multiplique sus opciones.



Tecnología para instalar en las piscinas paredes móviles que permiten dividir una única piscina en dos partes diferentes y utilizarlas para distintos fines. De este modo, la rentabilidad del espacio y la variedad para el usuario está garantizado con un menor coste de toda la instalación.

El sistema de pared móvil puede adaptarse y utilizarse en piscinas ya construidas o de nueva construcción.

La pared móvil está construida en acero inox AISI-304 y forrada con placas de plástico color blanco antideslizante.

PODIUMS PARA PISCINAS DE COMPETICIÓN

Podium para salida de los nadadores



Especialmente diseñado para competición. Dispone de apoyo regulable para facilitar la salida al nadador. Su diseño minimalista y la alta calidad de sus materiales le proporcionaran una imagen elegante y moderna. Fabricado en Acero Inoxidable AISI-316. Acabado superficial Pulido. Apoyo regulable (6 posiciones). Fijación en anclaje 54460 no incluido en el suministro.

Código	Emb. Standard	Peso Kg Standard	Volumen m ³ Standard	Código Alfanum.	Precio 2020
--------	---------------	------------------	---------------------------------	-----------------	-------------

Podium para salida de los nadadores **53875** 1 - - **A07** **3.450,76**

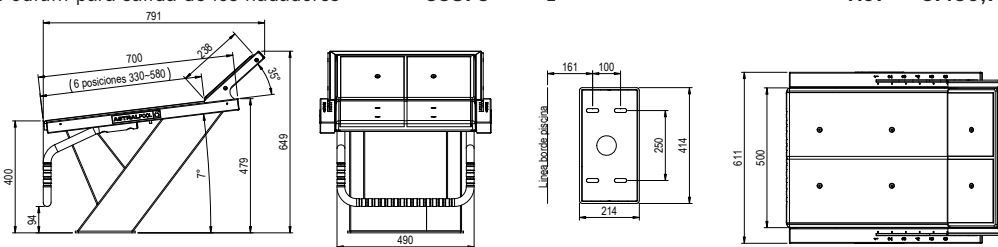

Podiums salida nadadores

Construcción en inox AISI-316. Plataforma regulable de poliéster y FV antideslizante de 500 mm x 500mm. Numeración no incluida. Fijación en anclaje código 54461 no incluido en el suministro.

Código	Emb. Standard	Peso Kg Standard	Volumen m ³ Standard	Código Alfanum.	Precio 2020
--------	---------------	------------------	---------------------------------	-----------------	-------------

ACABADO PULIDO:

Altura 700 mm

Altura 400 mm

00144 1 32,0 0,36 A07 **1.892,97**

00145 1 25,3 0,18 A07 **1.478,81**

00144

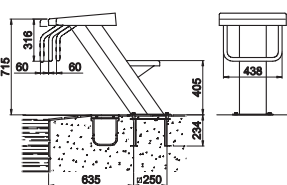

00145

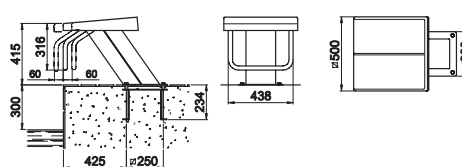

Podiums salida nadadores

Fabricado en inox AISI-304. Plataforma regulable de poliéster y FV antideslizante de 500 x 500 mm. Numeración no incluida.

Código	Emb. Standard	Peso Kg Standard	Volumen m ³ Standard	Código Alfanum.	Precio 2020
--------	---------------	------------------	---------------------------------	-----------------	-------------

ACABADO PULIDO:

Altura 700 mm

Altura 400 mm

00146 1 25,0 0,48 A07 **876,14**

27578 1 18,0 0,11 A07 **788,05**

00146

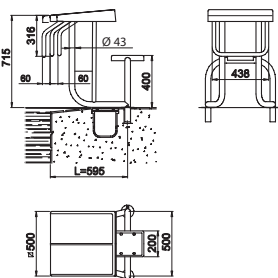

27578

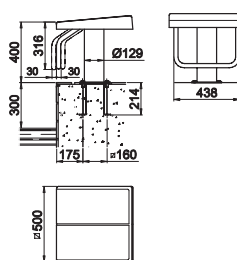

Nota: El podium código 00146 puede fabricarse a medida para adaptarse a la situación de los rebosaderos. En este caso se debe facilitar la cota L.

Notas:
Código 00146: Fijación en anclaje código 00143, no incluido en el suministro.
Código 27578: Fijación en anclaje código 54462, no incluido en el suministro.

PODIUMS PARA PISCINAS DE COMPETICIÓN



Plataforma para Podiums

AstralPool ha creado una plataforma donde fijar los podiums de salida. Mediante esta incorporación ampliamos nuestra gama de productos para la competición. El producto está compuesto por una bancada en AISI-304 y rejillas en material plástico. La plataforma también puede utilizarse como panel de viraje e incorpora las fijaciones para las corcheras.

	Código	Emb. Standard	Peso Kg Standard	Volumen m ³ Standard	Código Alfnum.	Precio 2020
Plataforma podiums, ancho calle 2 m	34213	1	-	-	A07	3.561,88
Plataforma podiums, ancho calle 2,5 m	34214	1	-	-	A07	3.712,56
Plataforma podiums, extremo derecho	34215	1	-	-	A07	1.881,36
Plataforma podiums, extremo izquierdo	34216	1	-	-	A07	1.738,41

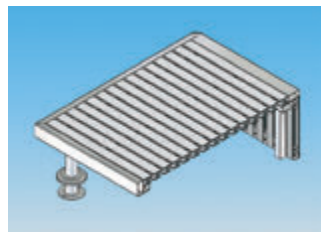

34216

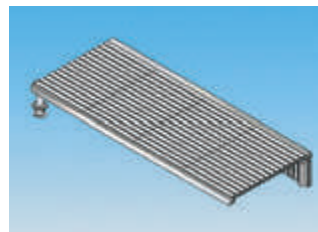

34213 - 2 m
34214 - 2,5 m

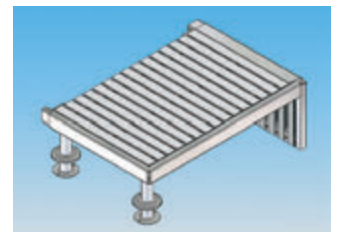

34215

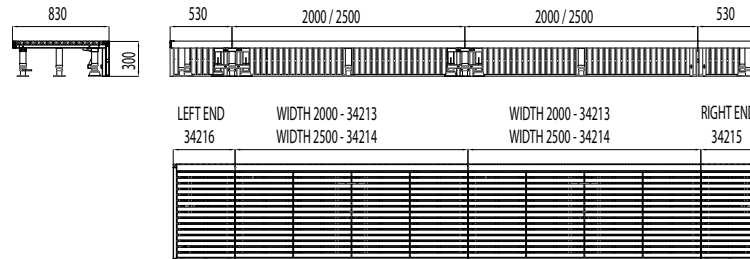

Anclajes para podium

Anclajes fijación podium para empotrar en hormigón, fabricados en acero inoxidable AISI-304/316, compuestos por la base empotrable, tornillos y arandelas, con conexión al circuito equipotencial.

	Código	Emb. Standard	Peso Kg Standard	Volumen m ³ Standard	Código Alfnum.	Precio 2020
Anclaje podium competición AISI-316	54460	1	2,4	0,02	A07	181,36
Anclaje podium de inox AISI-316	54461	1	3,5	0,02	A07	112,42
Anclaje podium de inox AISI-304	54462	1	2,4	0,02	A07	98,33

Anclaje 54460 : Para podiums códigos 28760 - 28761 - 53875
 Anclaje 54461 : Para podiums códigos 00144 - 00145 - 19956
 Anclaje 54462 : Para podiums códigos 27578



Números para podiums

Incluyen 4 unidades.

	Código	Emb. Standard	Peso Kg Standard	Volumen m ³ Standard	Código Alfnum.	Precio 2020
Altura 80 mm (Para podiums 00146 - 27578 - 27836) Para podiums números del 1 al 6	28616	1	-	-	A07	83,10
Para podiums números del 1 al 10	28617	1	-	-	A07	145,72
Altura 100 mm (Para podiums 00144 - 00145 - 19956 - 28760 - 28761 - 53875) Para podiums BCN03 del 1 al 6	34200	1	0,1	0,001	A07	239,01
Para podiums BCN03 del 1 al 10	34201	1	0,1	0,001	A07	429,03

CORCHERAS

Modelo BCN03 Competición



Las corcheras se suministran montadas con flotadores, cable de acero inox de 6 mm (código 28808), tensor (00208) y amortiguador (01468). Flotadores con turbinas interiores, con un Ø exterior de 148 mm conforme con el reglamento de la Federación Internacional de Natación (FINA).

	Código	Emb. Standard	Peso Kg Standard	Volumen m ³ Standard	Código Alfanum.	Precio 2020
25 m						
Color Rojo - Blanco	67599	1	-	-	A07	2.504,60
Color Rojo - Verde	67601	1	-	-	A07	2.504,60
Color Rojo - Azul	67602	1	-	-	A07	2.504,60
Color Rojo - Amarillo	67603	1	-	-	A07	2.504,60
50 m						
Color Rojo - Blanco	67600	1	-	-	A07	5.132,90
Color Rojo - Verde	67604	1	-	-	A07	5.132,90
Color Rojo - Azul	67605	1	-	-	A07	5.132,90
Color Rojo - Amarillo	67606	1	-	-	A07	5.132,90

Modelo Sydney



Gama compuesta por corcheras con un Ø exterior de 148 mm conforme con el reglamento de la Federación Internacional de Natación (FINA), según el reglamento FR 3 de Piscinas para Juegos Olímpicos o Campeonatos Mundiales. Se suministran montadas con flotadores y cable de acero inox de 6 mm (código 28808), tensor (00208) y amortiguador (01468).

	Código	Emb. Standard	Peso Kg Standard	Volumen m ³ Standard	Código Alfanum.	Precio 2020
12,5 m*						
Color Blanco	67607	1	-	-	A07	751,67
16,5 m*						
Color Blanco	67608	1	-	-	A07	917,41
25 m						
Color Rojo - Blanco	67609	1	-	-	A07	1.292,58
Color Rojo - Verde	67612	1	-	-	A07	1.258,71
Color Rojo - Azul	67613	1	-	-	A07	1.258,71
Color Rojo - Amarillo	67614	1	-	-	A07	1.258,71
33 m³/h						
Color Rojo - Blanco	67610	1	-	-	A07	1.636,86
50 m						
Color Rojo - Blanco	67611	1	-	-	A07	2.338,69
Color Rojo - Verde	67615	1	-	-	A07	2.405,53
Color Rojo - Azul	67616	1	-	-	A07	2.616,54
Color Rojo - Amarillo	67617	1	-	-	A07	2.616,54

* Disponibilidad en otros colores (Azul, Verde, Amarillo)

Modelo Roma

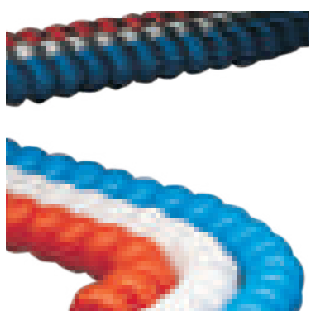

Se suministran montadas con flotadores, cuerda de poliéster de 7 mm (código 00210), tensor (00209) y gancho (00207).

	Código	Emb. Standard	Peso Kg Standard	Volumen m ³ Standard	Código Alfanum.	Precio 2020
12,5 m	Color Blanco	67618	1	-	A07	227,11
16,5 m*		67619	1	-	A07	245,29
25 m	Color Naranja - Blanco	67620	1	-	A07	368,96
33 m	Color Naranja - Blanco	67621	1	-	A07	489,28
50 m	Color Naranja - Blanco	67622	1	-	A07	699,96

* Disponibilidad en otros colores (Azul, Verde, Rojo)

Existe la posibilidad de suministrar bajo pedido cualquier longitud, combinación, color y cuerda de corchera.

CORCHERAS

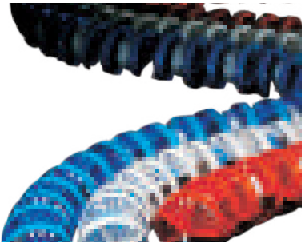

Modelo Moscú

Se suministran montadas con flotadores, cuerda de poliéster de 7 mm (código 00210), tensor (00209) y gancho (00207).

	Código	Emb. Standard	Peso Kg Standard	Volumen m ³ Standard	Código Alfanum.	Precio 2020
12,5 m Color Blanco	67623	1	-	-	A07	416,97
16,5 m*	67624	1	-	-	A07	491,45
25 m Color Naranja - Blanco	67625	1	-	-	A07	693,98
33 m Color Naranja - Blanco	67626	1	-	-	A07	939,56
50 m Color Naranja - Blanco	67627	1	-	-	A07	1.314,07

* Disponibilidad en otros colores (Azul, Verde, Rojo)

FLOTADORES



Modelo BCN03

Suministrado con mecanismo de turbina interior.

	Código	Emb. Standard	Peso Kg Standard	Volumen m ³ Standard	Código Alfanum.	Precio 2020
Color verde	28425	-	-	-	A07	17,16
azul	28423	-	-	-	A07	17,16
rojo	28424	-	-	-	A07	17,16



Modelo Sydney

	Código	Emb. Standard	Peso Kg Standard	Volumen m ³ Standard	Código Alfanum.	Precio 2020
Color blanco	54032	-	-	-	A07	2,27
amarillo	54031	-	-	-	A07	2,27
azul	54028	-	-	-	A07	2,27
rojo	54029	-	-	-	A07	2,27
verde	54030	-	-	-	A07	2,27

Modelo Moscú



Hélices Moscú:

	Código	Emb. Standard	Peso Kg Standard	Volumen m ³ Standard	Código Alfanum.	Precio 2020
Color blanco	00161	150	7,0	0,070	A07	0,80
naranja	00162	150	7,0	0,070	A07	0,80
azul	00163	150	7,0	0,070	A07	0,80
rojo	00164	150	7,0	0,070	A07	0,80

Flotadores Roma:

	Código	Emb. Standard	Peso Kg Standard	Volumen m ³ Standard	Código Alfanum.	Precio 2020
Color blanco	00149	500	7,0	0,110	A07	0,71
naranja	00150	500	7,0	0,110	A07	0,71
azul	00151	500	7,0	0,110	A07	0,71
rojo	00152	500	7,0	0,110	A07	0,71

RECOGECORCHERAS

Carro recogecorcheras BCN03



Un nuevo trolley diseñado para transportar y guardar las cuerdas BCN03 Lane después de usarlas en la piscina. El carro recogecorcheras BCN03 fabricado en acero inox AISI-316 que incluye una bolsa de PVC para recoger el agua sobrante de las corcheras. Gracias a la salida inferior de la bolsa, el vaciado de la misma se realiza de forma controlada y evitando derramamiento de agua. Para máxima movilidad dispone de 4 ruedas giratorias, dos de las cuales incorporan frenos. Puede guardar una corchera de hasta 50 metros de largo (o 2 de 25) y se puede utilizar con todos los modelos.

Código	Emb. Standard	Peso Kg Standard	Volumen m ³ Standard	Código Alfanum.	Precio 2020
28623	1	55,0	0,389	A07	3.429,37

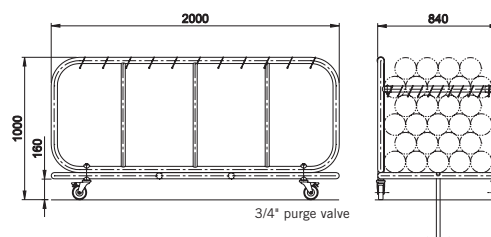

Enrollador de corcheras móvil



Fabricado en acero inox AISI-304, dotado de volante de gran diámetro para el accionamiento y montado sobre 4 ruedas giratorias para su fácil transporte. Dos de ellas incorporan frenos.

Ancho 1,2 m
Ancho 1,8 m

Código	Emb. Standard	Peso Kg Standard	Volumen m ³ Standard	Código Alfanum.	Precio 2020
58860	1	27	0,31	A07	1.683,60
58859	1	32	0,45	A07	2.298,66

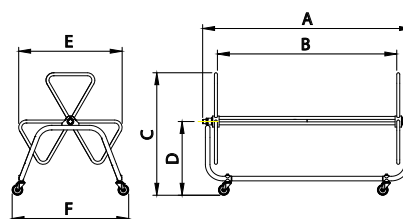

CAPACIDAD DE CORCHERAS

Modelo	1,2 m			1,8 m		
	25 m	33 m	50 m	25 m	33 m	50 m
ROMA	8	6	4	12	9	6
SIDNEY	2	1	1	3	2	1
MOSCÚ	4	2	2	6	3	3

Código	A	B	C	D	E	F
58860	1415	1125	1165	690	970	1085
58859	2015	1725				

Recogecorcheras escamoteable



Permite el almacenamiento de corcheras en la parte inferior de la instalación. Fabricado en acero inoxidable AISI-316, se compone del cuerpo recogecorcheras, que queda empotrado en el pavimento de la piscina y en el cual se sitúa el mecanismo escamoteable con la rueda que será el apoyo en el momento de la recogida de las corcheras. El recogecorcheras queda disimulado mediante una tapa superior panelable. Este artículo podrá complementarse en caso necesario con un saco recogecorcheras.

Código	Emb. Standard	Peso Kg Standard	Volumen m ³ Standard	Código Alfanum.	Precio 2020
15842	1	12,8	0,08	A07	1.206,83

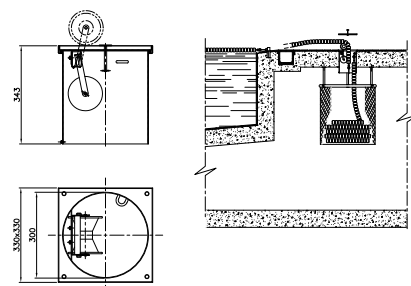

ACCESORIOS CORCHERAS

Esquema de instalación tipo Zurich/
Wiesbaden

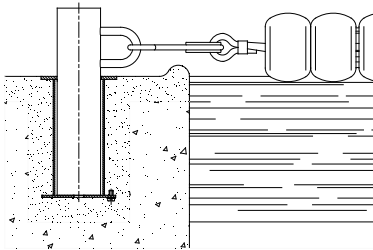

Anclaje código 00141
Soporte corchera código 00140

Esquema de instalación tipo Finlandés

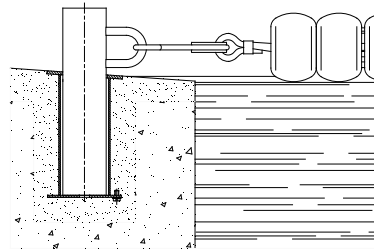

Anclaje código 00142
Soporte corchera código 00140

Esquema de instalación estándar

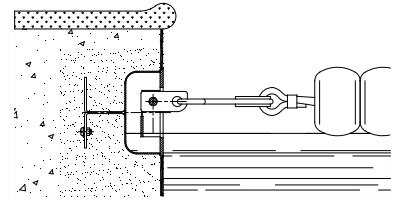

Copas anclaje código 09206
código 09207
código 00205
código 00206



Soporte corchera

Acero inox AISI-316. Para acoplamiento en anclajes 00141 y 00142.

Código	Emb. Standard	Peso Kg Standard	Volumen m ³ Standard	Código Alfanum.	Precio 2020
00140	2	0,63	0,003	A07	54,68



Copa anclaje cuerda corcheras con varilla

Acero inox AISI-316.

Para piscina de hormigón

Código	Emb. Standard	Peso Kg Standard	Volumen m ³ Standard	Código Alfanum.	Precio 2020
09206	1	0,4	0,001	A07	63,92

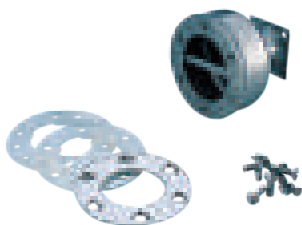

Copa anclaje cuerda corcheras con varilla

Acero inox AISI-316.

Para piscina prefabricada con juntas, brida y tornillos

Código	Emb. Standard	Peso Kg Standard	Volumen m ³ Standard	Código Alfanum.	Precio 2020
09207	1	0,5	0,001	A07	84,02

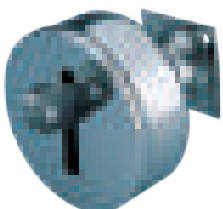

Copa anclaje cuerda corcheras escamoteable

Acero inox AISI-316.

Para piscina de hormigón con enganche escamoteable

Código	Emb. Standard	Peso Kg Standard	Volumen m ³ Standard	Código Alfanum.	Precio 2020
00205	1	0,46	0,001	A07	82,89

ACCESORIOS CORCHERAS

Copa anclaje cuerda corcheras escamoteable



Acero inox AISI-316.

Para piscina prefabricada con enganche escamoteable, juntas, brida y tornillos

Código	Emb. Standard	Peso Kg Standard	Volumen m ³ Standard	Código Alfanum.	Precio 2020
00206	1	0,6	0,001	A07	112,42

Tensor corcheras

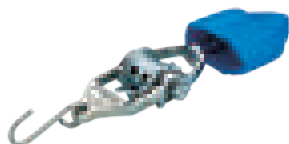

Latón cromado.

Código	Emb. Standard	Peso Kg Standard	Volumen m ³ Standard	Código Alfanum.	Precio 2020
00208	1	0,97	0,002	A07	131,34

Tensor corcheras

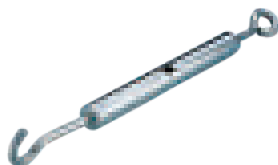

Acero inox AISI-316.

Código	Emb. Standard	Peso Kg Standard	Volumen m ³ Standard	Código Alfanum.	Precio 2020
00209	1	0,2	0,001	A07	50,43

Amortiguador corchera



Acero inox AISI-304 con elemento fijación cable.

Código	Emb. Standard	Peso Kg Standard	Volumen m ³ Standard	Código Alfanum.	Precio 2020
01468	1	0,62	0,002	A07	85,19

Gancho cuerda corcheras



Acero inox AISI-304.

Código	Emb. Standard	Peso Kg Standard	Volumen m ³ Standard	Código Alfanum.	Precio 2020
00207	100	5	0,01	A07	11,74

ACCESORIOS CORCHERAS



Cuerdas y cables corcheras

Cuerda de poliéster Ø 7 mm

Cable de acero inox AISI-316
Ø 4 x 6 mm plastificado DIN 3055

Cable de acero inox AISI-316 BCN03
Ø 6 mm sin recubrimiento

Código	Emb. Standard	Peso Kg Standard	Volumen m³ Standard	Código Alfanum.	Precio 2020
00210	110 m	2,0	0,090	A07	0,84
00211	-	0,1	0,001	A07	7,63
28808	-	-	-	A07	5,61

SEÑALIZACIÓN

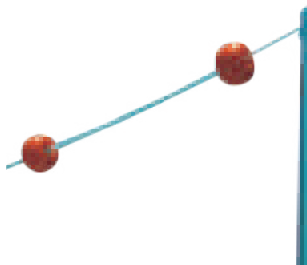

Señalización salida falsa

Indicar el ancho de piscina al efectuar el pedido.

Compuesto por 2 postes de acero inoxidable AISI-316 (uno con polea y liberación rápida). Altura 1,8 m. Se suministra sin anclajes.

Postes salida falsa:

- Ancho de piscina hasta 21 m tubo Ø 43 mm (para acoplamiento en anclajes 00141 y 00142).

- Ancho de piscina a partir 21 m tubo Ø 48 mm (para acoplamiento en anclajes 19960 y 19961).

Flotadores salida falsa:

Cuerda de poliéster y flotadores

Código	Emb. Standard	Peso Kg Standard	Volumen m³ Standard	Código Alfanum.	Precio 2020
19950	1	5,6	0,01	A07	465,10
19951	1	9,4	0,01	A07	528,48
19954	1	-	-	A07	Consultar

IMPORTANTE:
Indicar las dimensiones de la piscina al efectuar el pedido.



Señalización natación espalda

Indicar el ancho de piscina al efectuar el pedido.

Compuesto por 4 postes de acero inox AISI-316 y 1,8 m de altura. Se suministra sin anclajes.

Postes natación espalda

- Ancho de piscina hasta 21 m tubo Ø 43 mm (para acoplamiento en anclajes 00141 y 00142).

- Ancho de piscina a partir 21 m tubo Ø 48 mm (para acoplamiento en anclajes 19960 y 19961),

Banderolas natación espalda:

Juego de 2 unidades

Código	Emb. Standard	Peso Kg Standard	Volumen m³ Standard	Código Alfanum.	Precio 2020
19952	1	11,2	0,03	A07	798,85
19953	1	20,0	0,03	A07	958,05
19955	1	-	-	A07	42,93

IMPORTANTE:
Indicar las dimensiones de la piscina al efectuar el pedido.

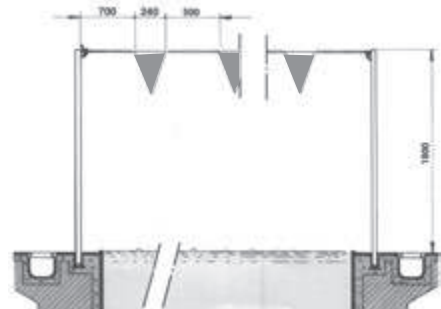
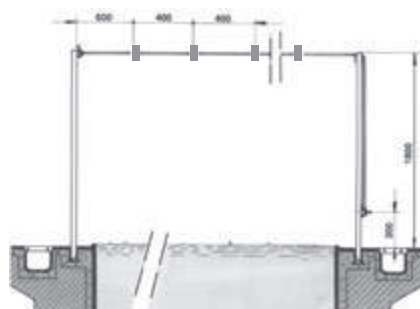

PANELES DE VIRAJE

Paneles de viraje

Acero inoxidable AISI-316 con rejilla de material plástico. Altura 300 mm. Se suministra sin soporte (00139).



Ancho calle 2 m
Ancho calle 2,5 m

Código	Emb. Standard	Peso Kg Standard	Volumen m ³ Standard	Código Alfanum.	Precio 2020
00137	1	13,6	0,040	A07	851,42
00138	1	16,5	0,051	A07	964,23

IMPORTANTE:

Indicar las dimensiones de la piscina y cotas al efectuar el pedido.

Soporte

Acero inoxidable AISI-316 (para acoplamiento en anclajes 00141 y 00142). Indicar cotas "H", "L" y tipo de rebosadero al cursar pedido. Se necesitan como mínimo dos unidades para cada panel de viraje.

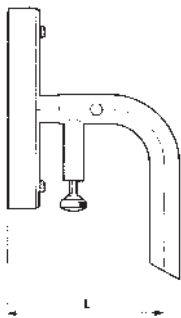

Código	Emb. Standard	Peso Kg Standard	Volumen m ³ Standard	Código Alfanum.	Precio 2020
00139	1	4,0	0,054	A07	485,15

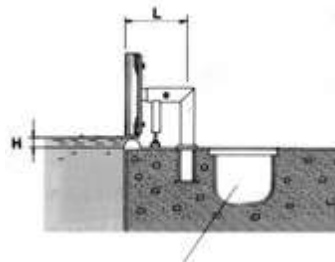

DETALLES DE ANCLAJE CUANDO LA MEDIDA «L» ES MENOR DE 500 mm.

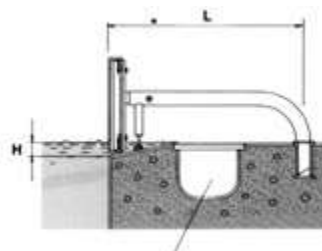
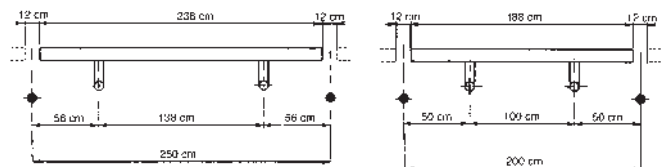

DETALLES DE ANCLAJE CUANDO LA MEDIDA «L» ES MAYOR 500 mm.

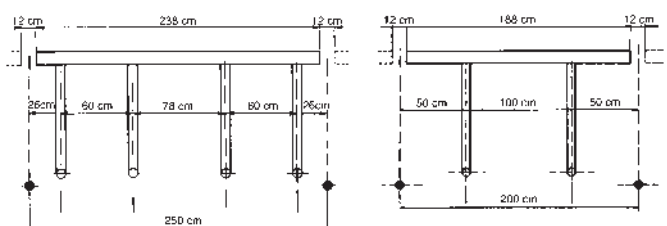

ANCLAJES PARA MATERIAL DE COMPETICIÓN



Anclaje plano

Zurich-Wiesbaden. De acero inoxidable AISI-316.

	Código	Emb. Standard	Peso Kg Standard	Volumen m ³ Standard	Código Alfanum.	Precio 2020
Para tubo Ø 43 mm	00141	2	1,17	0,002	A07	110,10
Para tubo Ø 48 mm	19960	2	1,3	0,002	A07	145,46



Anclaje inclinado

Finlandés. De acero inoxidable AISI-316.

	Código	Emb. Standard	Peso Kg Standard	Volumen m ³ Standard	Código Alfanum.	Precio 2020
Para tubo Ø 43 mm	00142	2	1,13	0,002	A07	111,24
Para tubo Ø 48 mm	19961	2	1,26	0,002	A07	159,91



Anclaje fijación

Con tornillos. De acero inoxidable AISI-316.

	Código	Emb. Standard	Peso Kg Standard	Volumen m ³ Standard	Código Alfanum.	Precio 2020
	00143	2	1,47	0,003	A07	164,53

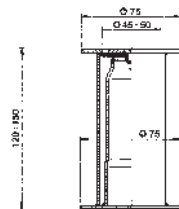

Código 00141
Código 19960

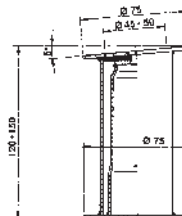

Código 00142
Código 19961

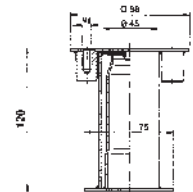

Código 00143

PORTERIA DE WATERPOLO



Porteria de waterpolo

La portería Waterpolo es ligera, flotante y muy resistente. Construida totalmente en aluminio y pintada al horno en color blanco.

Fabricación y medidas de acuerdo a los standards FINA.

- Flotación: Flotadores de aluminio rellenos de espuma de poliuretano.
- Marco porteria: Tubo Aluminio 80x50 mm.
- Sujeción Red: Varilla redonda de 6 mm en Inox.
- Tubo Lateral Red: Tubo redondo de 23 mm en Inox con fijación en marco y flotador.
- Sujeción para las líneas de gol.
- Redes incluidas.

	Código	Emb. Standard	Peso Kg Standard	Volumen m ³ Standard	Código Alfanum.	Precio 2020
Kit portería de waterpolo oficial	69654	1	-	-	A07	6.704,08



PISCINA PÚBLICA **SOLUCIONES DE** **CONSTRUCCIÓN**

- 762 • Soluciones Estirepur para piscinas
- 774 • Inoxpool
- 777 • Skypool Commercial Pools
- 780 • Bluespring

SOLUCIONES ESTIREPUR PARA PISCINAS



Módulos autoportantes para piscinas y spas, con su composite impermeable y armado, listo para su revestimiento final.

Módulos prefabricados con todos los accesorios y pasamuros preinstalados, garantizando la estanqueidad frente a vibraciones y golpes de ariete.

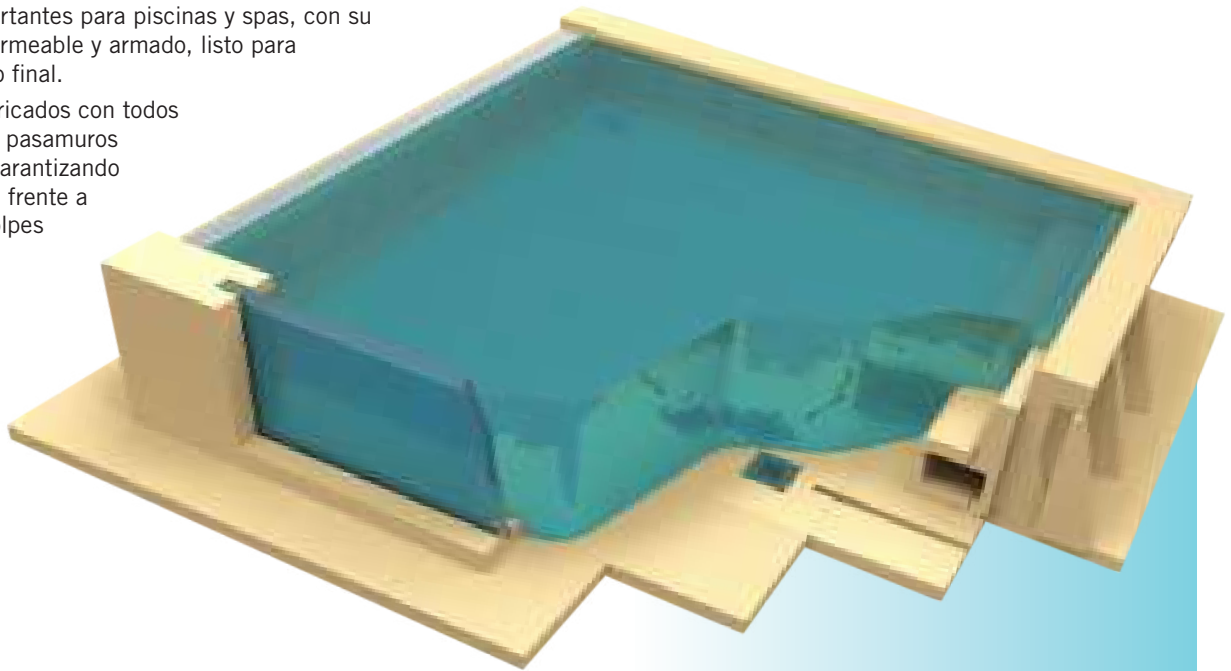

El coeficiente de dilatación de nuestros módulos prefabricados es muy superior al del hormigón por lo que no fisura ni agrieta a largo plazo, desacoplando los movimientos estructurales por dilataciones y contracciones. Ideales para rehabilitación, áticos, azoteas, sótanos... Su diseño modular facilita enormemente el transporte y el acceso al espacio de la obra.

Diseños exclusivos sin limitaciones, gracias a nuestros sistemas controlados por ordenador, permitiendo a nuestros clientes diseñar sus proyectos, sin necesidad de moldes y evitando los fallos manuales.

Los elementos prefabricados permiten la construcción y rehabilitación de piscinas, con las dimensiones y diseño creado por el proyectista, permitiendo un revestimiento exactamente igual a la obra tradicional.

-  Instalación en lugares complejos
-  Modular y autoportante
-  Ahorro energético
-  Resistente a las cargas de agua Aligeramiento estructural
-  Sistema prefabricado

SOLUCIONES ESTIREPUR PARA PISCINAS



Revestimiento directo sobre el núcleo aislante que garantiza las posibles condensaciones intersticiales que dan lugar a la proliferación de microorganismos nocivos para el ser humano.

Sin apenas pérdidas energéticas ($\lambda = 0,033 \text{ W/mK}$) en comparación al hormigón ($\lambda = 2,30 \text{ W/mK}$) permite una amortización total a corto plazo.



Para pedir presupuesto contacta con el comercial de tu zona.

COMPARATIVO ENERGÉTICO

86%
de ahorro

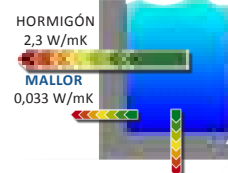

Datos de Conductividad Energética s/. Código Técnico de la Edificación (CTE).

ALIGERAMIENTO ESTRUCTURAL

2320kg
más ligero por m^3

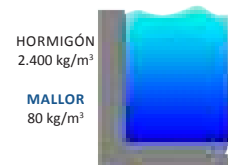

COMPARATIVO VOLUMEN DE AGUA

920kg
más ligero por m^3

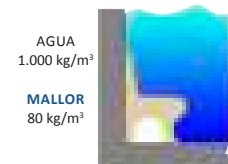

Volumen del banco compacto: $0,27 \text{ m}^3$

SOLUCIONES ESTIREPUR PARA PISCINAS - PROYECTOS SINGULARES



Piscina IBEROSTAR BAHIA PALMA

74.520 kg hormigón	31,05 m³
2.484 kg módulo prefabricado	



Piscina CALDEA KIDS

85.104 kg hormigón	35,46 m³
2.837 kg módulo prefabricado	



SOLUCIONES ESTIREPUR PARA PISCINAS - ESTIMACIÓN PRECIOS



Piscina Modular Skimmer

Medidas	Precio 2020
7000 x 3000 x 1000	10.653,68 €
8000 x 4000 x 1000	12.541,33 €
10000 x 5000 x 1000	15.256,28 €



Precios aproximados. Para una estimación exacta, póngase en contacto con su comercial.

Piscina Modular Desborde Rejilla

Medidas	Precio 2020
7000 x 3000 x 1000	10.806,00 €
8000 x 4000 x 1000	12.748,00 €
10000 x 5000 x 1000	15.516,28 €



Precios aproximados. Para una estimación exacta, póngase en contacto con su comercial.

Rehabilitación de piscina con panel RHB

Medidas	Precio 2020
m ²	desde 178,10 €



Precios aproximados. Para una estimación exacta, póngase en contacto con su comercial.

SOLUCIONES ESTIREPUR PARA PISCINAS - DESBORDES



Desborde perimetral recto canto



	Código	Emb. Standard	Peso Kg Standard	Volumen m ³ Standard	Código Alfanum.	Precio 2020
Curvo 1000 x 295 x 140 mm	71908	1	-	-	A06	51,05
Recto 1000 x 295 x 140 mm	71912	1	-	-	A06	74,70



Desborde perimetral circular canto



	Código	Emb. Standard	Peso Kg Standard	Volumen m ³ Standard	Código Alfanum.	Precio 2020
Curvo 1000 x 295 x 120 mm	PD00016C	1	-	-	A06	Consultar
Recto 1000 x 295 x 120 mm	PD00026C	1	-	-	A06	Consultar



Desborde perimetral desborde oculto



	Código	Emb. Standard	Peso Kg Standard	Volumen m ³ Standard	Código Alfanum.	Precio 2020
Recto 1000 x 650 x 200 mm	71909	1	-	-	A06	201,14
Circular 1000 x 650 x 200 mm	PD00060C	1	-	-	A06	Consultar



Desborde perimetral desborde lineal



	Código	Emb. Standard	Peso Kg Standard	Volumen m ³ Standard	Código Alfanum.	Precio 2020
Recto 1000 x 623 x 245 mm	71910	1	-	-	A06	189,71
Circular 1000 x 623 x 245 mm	PD00020C	1	-	-	A06	Consultar



Desborde perimetral recto desborde lineal



	Código	Emb. Standard	Peso Kg Standard	Volumen m ³ Standard	Código Alfanum.	Precio 2020
Recto 1000 x 614 x 200 mm	71911	1	-	-	A06	189,71
Circular 1000 x 614 x 200 mm	PD00050C	1	-	-	A06	Consultar

SOLUCIONES ESTIREPUR PARA PISCINAS - ESCALERAS



Bloque escalera curva



	Código	Emb. Standard	Peso Kg Standard	Volumen m ³ Standard	Código Alfanum.	Precio 2020
3 peldaños 1100 x 1100 x 600 mm	71902	1	-	-	A06	447,62
4 peldaños 1400 x 1400 x 800 mm	71903	1	-	-	A06	685,71
5 peldaños 1700 x 1700 x 1000 mm	71904	1	-	-	A06	975,24



Bloque escalera cuadrada



	Código	Emb. Standard	Peso Kg Standard	Volumen m ³ Standard	Código Alfanum.	Precio 2020
3 peldaños 900 x 1000 x 600 mm	71905	1	-	-	A06	380,95
4 peldaños 1200 x 1000 x 800 mm	71906	1	-	-	A06	628,57
5 peldaños 1500 x 1000 x 1000 mm	71907	1	-	-	A06	740,95

SOLUCIONES ESTIREPUR PARA PISCINAS - CAMAS DE AIRE



Base cama aire 10 salidas aire



	Código	Emb. Standard	Peso Kg Standard	Volumen m ³ Standard	Código Alfanum.	Precio 2020
10 salidas de aire 1980 x 800 x 1000 mm	71914	1	-	-	A06	1.352,38
20 salidas de aire 1980 x 800 x 1000 mm	71913	1	-	-	A06	1.390,48

Boquillas soplantes incluidas



Base cama plancha aire simple



	Código	Emb. Standard	Peso Kg Standard	Volumen m ³ Standard	Código Alfanum.	Precio 2020
1980 x 800 x 1000 mm	67783	1	-	-	A06	1.733,33

Boquillas soplantes incluidas

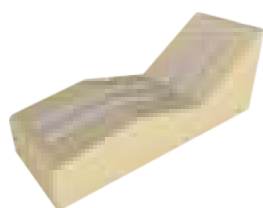

Base cama plancha aire doble



	Código	Emb. Standard	Peso Kg Standard	Volumen m ³ Standard	Código Alfanum.	Precio 2020
1980 x 800 x 1000 mm	67784	1	-	-	A06	2.476,19

Boquillas soplantes incluidas

SOLUCIONES ESTIREPUR PARA PISCINAS - BANCO PARK



Banco Park



New

	Código	Emb. Standard	Peso Kg Standard	Volumen m ³ Standard	Código Alf. num.	Precio 2020
1000 x 488 x 484 mm	71624	1	-	-	A06	121,90



Banco Park para 4 boquillas soplantes



New

	Código	Emb. Standard	Peso Kg Standard	Volumen m ³ Standard	Código Alf. num.	Precio 2020
800 x 488 x 484 mm	67760	1	-	-	A06	245,71

Boquillas soplantes incluidas



Banco Park bon bandeja de aire



New

	Código	Emb. Standard	Peso Kg Standard	Volumen m ³ Standard	Código Alf. num.	Precio 2020
800 x 488 x 484 mm	67761	1	-	-	A06	695,24

Boquillas soplantes incluidas

SOLUCIONES ESTIREPUR PARA PISCINAS - BANCO SPA

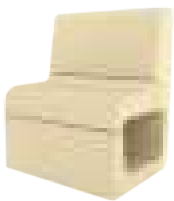

Banco Spa recto



New

	Código	Emb. Standard	Peso Kg Standard	Volumen m ³ Standard	Código Alf. num.	Precio 2020
Recto	71924	1	-	-	A06	400,00
Curvo	CBC005SPA6	1	-	-	A06	Consultar

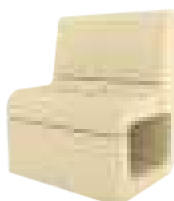

Banco Spa recto para 4 boquillas soplantes



New

	Código	Emb. Standard	Peso Kg Standard	Volumen m ³ Standard	Código Alf. num.	Precio 2020
Recto	71922	1	-	-	A06	523,81
Curvo	CBC005SPA4	1	-	-	A06	Consultar

SOLUCIONES ESTIREPUR PARA PISCINAS - BANCO SPA

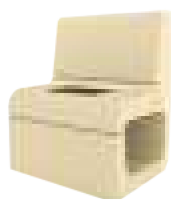

Banco Spa recto con bandeja de aire



	Código	Emb. Standard	Peso Kg Standard	Volumen m ³ Standard	Código Alf. num.	Precio 2020
Recto	71923	1	-	-	A06	948,57
Curvo	CBC005SPA5	1	-	-	A06	Consultar

Jets no incluidos

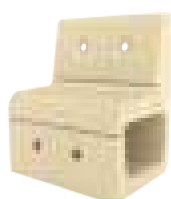

Banco Spa recto con 2 jets y 2 pasamuros



	Código	Emb. Standard	Peso Kg Standard	Volumen m ³ Standard	Código Alf. num.	Precio 2020
Recto	71920	1	-	-	A06	594,29
Curvo	CBC005SPA3	1	-	-	A06	Consultar

Jets no incluidos

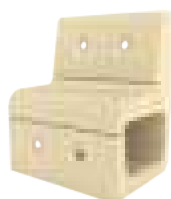

Banco Spa recto con 4 jets



	Código	Emb. Standard	Peso Kg Standard	Volumen m ³ Standard	Código Alf. num.	Precio 2020
Recto	71918	1	-	-	A06	600,00
Curvo	CBC005SPA2	1	-	-	A06	Consultar



Banco Spa recto para 4 boquillas soplantes con 2 jets y 2 pasamuros



	Código	Emb. Standard	Peso Kg Standard	Volumen m ³ Standard	Código Alf. num.	Precio 2020
Recto	BC005SPA7	1	-	-	A06	718,10
Curvo	CBC005SPA7	1	-	-	A06	Consultar

Jets no incluidos



Banco Spa recto para 4 boquillas soplantes con 4 jets



	Código	Emb. Standard	Peso Kg Standard	Volumen m ³ Standard	Código Alf. num.	Precio 2020
Recto	BC005SPA8	1	-	-	A06	723,81
Curvo	CBC005SPA8	1	-	-	A06	Consultar

Jets no incluidos

SOLUCIONES ESTIREPUR PARA WELLNESS



Murospa

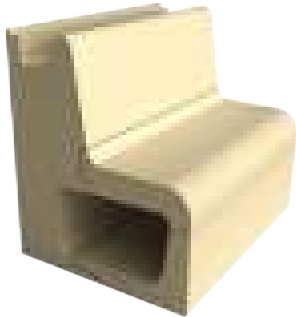

COMBINE LOS MÓDULOS Y DISEÑE SU SPA A MEDIDA. MuroSPA integra un muro autoportante con un BancoSPA en un solo elemento prefabricado.

Su gran modularidad permite adaptarse a cualquier diseño. Especialmente desarrollado para realizar spas a la medida deseada por el cliente. Su diseño modular facilita enormemente el transporte y el acceso al espacio de la obra.

Módulos prefabricados con todos los accesorios y pasamuros preinstalados, garantizando la estanqueidad frente a vibraciones y golpes de ariete.

Ideales para rehabilitación, áticos, azoteas, sótanos...

Diseños exclusivos sin limitaciones, gracias a nuestros sistemas controlados por ordenador, permitiendo a nuestros clientes diseñar sus proyectos, sin necesidad de moldes y evitando los fallos manuales.



Cabinas de vapor prefabricadas

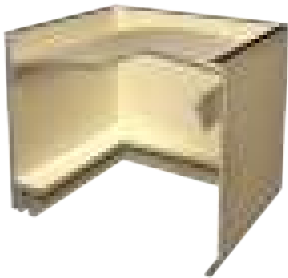

Envíenos su plano de diseño (medidas exteriores, ubicación del desagüe, tipo de techo; bóveda, cúpula, techo plano...) y nuestro departamento técnico definirá los módulos para un ensamblaje rápido, limpio, resistente y autoportante. Es necesario dejar una distancia de 20 cm con respecto al techo del espacio donde se va a instalar la cabina de vapor.

Cabinas prefabricadas de gran modularidad, reforzadas con mortero y fibra de vidrio, resistentes al vapor, de fácil y rápida instalación.



Bancos para cabinas de vapor

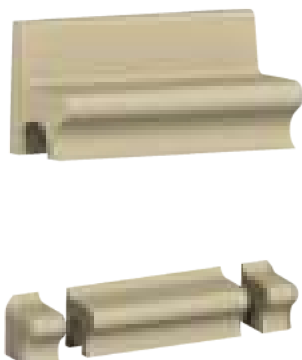

Estos bancos están compuestos de dos elementos básicos: la superficie sobre la que se reposa y su base. Estas tumbonas están hechas de una espuma rígida llamada "Styrofoam", un material derivado de un poliestireno expandido de celda cerrada de alta densidad, que proporciona una solidez duradera y un peso muy ligero.

Están diseñadas para sistemas de manta hidráulica y eléctrica. Con cualquiera de los sistemas de calefacción la superficie de la tumbona debe cubrirse para proporcionar una distribución igual del calor y un acabado perfecto. La superficie de la tumbona ha recibido un tratamiento especial para evitar deslizamientos. La longitud estándar de estos bancos es de 2 metros.

	Código	Emb. Standard	Peso Kg Standard	Volumen m ³ Standard	Código Alfanum.	Precio 2020
Banco SOFA respaldo 2 metros (sin remates)	67780	1	-	-	A06	722,93
Banco PARK compacto 2 metros (sin remates)	67781	1	-	-	A06	935,37
Banco DUO	PDC	1	-	-	A06	Consultar
Banco GRADA	PDC	1	-	-	A06	Consultar

ELEMENTOS HIDRÁULICOS PARA WELLNESS



Trébol



Las Piezas Trébol están constituidas por un núcleo ligero y aislante de alta densidad, revestido por un mortero polimérico reforzado con armadura de fibra de vidrio que aporta elevada resistencia a la percusión. Disponen de una superficie con textura rugosa que mejora la adherencia de los revestimientos posteriores, sin tratamiento previo, salvo en caso indicado por el fabricante del revestimiento final.

	Código	Emb. Standard	Peso Kg Standard	Volumen m ³ Standard	Código Alfnum.	Precio 2020
Trebol 2418 x 2418 x 1400 mm	TREBOL	1	-	-	A06	4.190,48
Meditrebol 2418 x 1209 x 1400 mm	MEDIOTREBOL	1	-	-	A06	2.761,90
Cuartotrebol 1209 x 1209 x 1400 mm	CUARTOTREBOL	1	-	-	A06	971,43



Geysers



	Código	Emb. Standard	Peso Kg Standard	Volumen m ³ Standard	Código Alfnum.	Precio 2020
Pieza geysers composite 1200 x 100 x 1200 mm	67762	1	-	-	A06	428,57
Reja de hidromasaje diámetro 300 mm hormigón	35078	1	-	-	A06	604,86
Reja de hidromasaje 300 x 300 hormigón	35077	1	-	-	A06	534,06
Reja de hidromasaje 500 x 500 hormigón	35074	1	-	-	A06	862,80
Reja de hidromasaje 675 x 675 hormigón	35075	1	-	-	A06	790,70
Reja de hidromasaje 750 x 750 hormigón	35076	1	-	-	A06	1.016,08



67785

Duchas



Las duchas terapéuticas utilizan el chorro de agua a una presión y temperatura específica, para fines curativos, permitiéndonos distinguir entre ducha terapéutica fría, caliente, escocesa o alternada entre otras. Existen diversos tipos de tratamientos con duchas utilizados por la hidroterapia.

	Código	Emb. Standard	Peso Kg Standard	Volumen m ³ Standard	Código Alfnum.	Precio 2020
Estructura para ducha nebulizada techo obra (50008)	71954	1	-	-	A06	961,90
Estructura para ducha bitérmica techo obra (50009)	71955	1	-	-	A06	961,90
Estructura para ducha nebulizada pared (50010)	71956	1	-	-	A06	1.161,91



50005



50009

ELEMENTOS HIDRÁULICOS PARA WELLNESS

Complementos para duchas



	Código	Emb. Standard	Peso Kg Standard	Volumen m ³ Standard	Código Alfanum.	Precio 2020
Para los modelos Techo, Pared y Bitérmicas						
Pulsador ducha simple	52060	-	-	-	A06	143,88
Pulsador ducha doble	52061	-	-	-	A06	191,83
Pulsador 3 funciones	52062	-	-	-	A06	258,25
Para los modelos Pared y Bitérmicas						
Latiguillo de ducha circular	52636	-	-	-	A06	593,66

Otros modelos de duchas

Disponemos de muchas otras soluciones y tipos de duchas.



ELEMENTOS HIDRÓLICOS PARA WELLNESS

Tumbonas térmicas



Las tumbonas térmicas constan de dos elementos básicos: la superficie sobre la que se reposa y su base. Estas tumbonas están hechas de una espuma rígida llamada “EPS”, un material derivado de un poliestireno expandido de celda cerrada de alta densidad, que proporciona una solidez duradera y un peso muy ligero.

	Código	Emb. Standard	Peso Kg Standard	Volumen m ³ Standard	Código Alfanum.	Precio 2020
Tumbona Classic						
Esquinas rectas sin manta eléctrica	67749	1	-	-	A06	466,67
Esquinas rectas con manta eléctrica	67750	1	-	-	A06	1.030,48
Esquinas redondeadas sin manta eléctrica	67751	1	-	-	A06	466,67
Esquinas redondeadas con manta eléctrica	67753	1	-	-	A06	1.030,48
Tumbona Retro						
Sin manta eléctrica	67754	1	-	-	A06	674,29
Con manta eléctrica	67755	1	-	-	A06	1.238,10
Tumbona Luxor						
Sin manta eléctrica	67756	1	-	-	A06	570,67
Con manta eléctrica	67757	1	-	-	A06	1.134,48



67749-67750



67751-67753



67754-67754



67756-67757



INOXPOOL

InoxPool



Construida en una pieza de acero inoxidable satinado AISI-316L. Grosor de 2 mm. Con canal de rebosamiento. Suelo antideslizante. Incluye preinstalación hidráulica. Listo para conectar. Instalación sencilla, sin obras.

Seguridad y calidad totales. Para satisfacer todas tus necesidades hemos diseñado estos modelos de piscinas de acero inox para los que buscan un estilo de vida elegante y sobrio. La calidad de sus materiales y acabados las diferencia. ¡Son un regalo para los sentidos!

2 modelos distintos:

COMFORT



SPORT

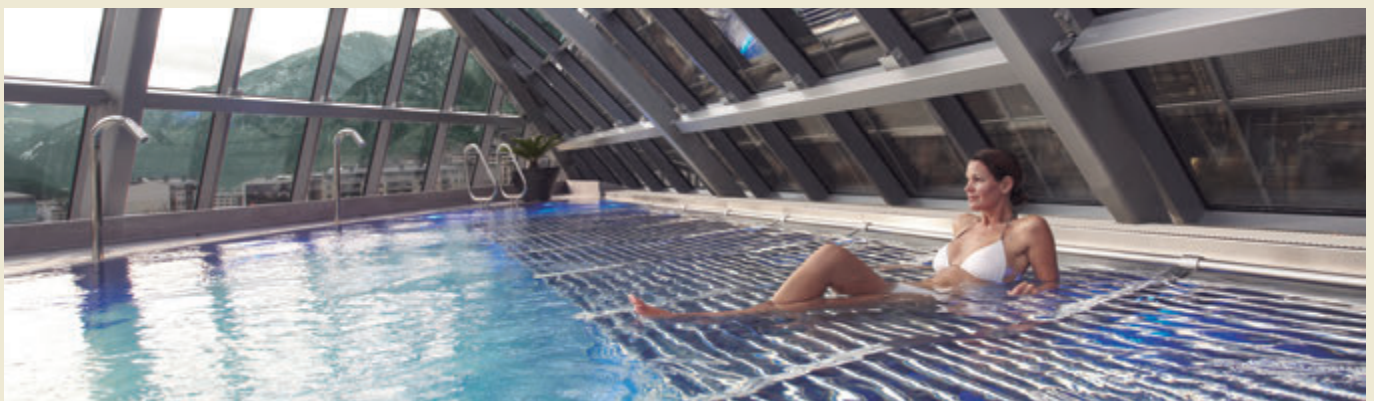

INOXPOOL

Comparativa de los modelos



							
	5 x 3 x 1,2 m	7 x 3 x 1,2 m		9 x 3 x 1,2 m		12 x 3 x 1,2 m	
MODELOS	Sport	Confort	Sport	Confort	Sport	Confort	Sport
Código	71503	71509	71510	71516	71517	71523	71524
Especificaciones generales							
Dimensiones internas (m)	5 x 2,85 x 1,2	7 x 2,85 x 1,2		8,84 x 2,85 x 1,2		11,84 x 2,85 x 1,2	
Dimensiones externas (m)	5,7 X 3,6 X 1,3	7,7 X 3,6 X 1,3		9,6 X 3,6 X 1,3		12,6 X 3,6 X 1,3	
Capacidad de agua (m³)	18	24		31		41	
Peso en vacío / peso llena (kg)	2300 / 20300	3300 / 27300	2550 / 26550	3700 / 34700	3050 / 34050	4500 / 45500	3850 / 44850
Características							
Skimmers	-	-	-	-	-	-	-
Aspiración de rebosadero	2	2	2	3	3	4	4
Boquilla de retorno	3	4	3	5	4	6	5
Boquilla de limpiador inferior	1	1	1	1	1	2	2
Sumideros	2	2	2	2	2	2	2
Proyectores	2	2	2	2	2	3	3
Complementos							
Escalera (3 peldaños)	•	-	•	-	•	-	•
Peldaños	-	•	-	•	-	•	-
Banco de hidromasaje	-	•	-	•	-	•	-
Cascada de hidromasaje	-	•	-	•	-	•	-
Chorro de agua de hidromasaje	-	•	-	•	-	•	-
Camas de hidromasaje	-	•	-	•	-	•	-
Contracorriente	•	-	•	-	•	-	•
Cubierta	-	•	-	•	-	•	-
Equipamiento recomendado							
Botón y temporizador hidráulico	-	45218 + 35761	-	45218 + 35761	-	45218 + 35761	-
Bomba soplante para camas de hidromasaje	-	31091	-	31091	-	31091	-
Bomba soplante para banco de hidromasaje	-	35388	-	35388	-	35388	-

INOXPOOL

Instalación



PREPARACIÓN DEL TERRENO

TRASLADO A LA UBICACIÓN



Se debe preparar la base del spa o la piscina.

Fabricada en una pieza, el traslado debe hacerse con un medio de transporte autorizado.

El traslado debe realizarse con un trailer o camión reforzado, para que llegue a su destino en perfecto estado.

TRASLADO MEDIANTE GRÚA

DESCARGA DE LA PISCINA

NIVELADO Y AJUSTES



Se debe poder acceder fácilmente al lugar (exterior) para poder instalar la grúa que ayudará a descargar y colocar el spa o la piscina.

Hay que revisar y fijar la instalación para comprobar que todo esté en orden.

Por último, toca montar las conexiones y realizar la puesta en marcha antes de que puedas disfrutar del espacio de bienestar relajante con el que has soñado.

Solicita tu nuevo catálogo Spa & Pool INOX SOLUTION de AstralPool

SPA & POOL INOX SOLUTION



SKYPOOL COMMERCIAL POOLS

QUÉ ES SKYPOOL



Piscinas de paneles, la tecnología más avanzada que garantiza precisión y exactitud



La forma más fácil, rápida y segura para construir piscinas tanto residenciales como comerciales. SkyPool es la gama AstralPool de piscinas prefabricadas, en paneles, adaptables a infraestructuras existentes fijas o eventuales.

La utilización de estos paneles totalmente prefabricados y un fácil sistema de anclaje y ensamblaje entre ellos, permite en tiempo récord que una piscina enterrada o elevada sea una realidad.

La inmersión en caliente en un baño de zinc otorga a los paneles de acero galvanizado una excelente protección antioxidante, con lo que se consigue una durabilidad y seguridad garantizadas.

SkyPool, experto en soluciones integrales

Gracias a SkyPool, AstralPool es líder indiscutible en el mundo de las piscinas prefabricadas de paneles de acero galvanizado. Nuestra flexibilidad y dinamismo, así como nuestra adaptación a las necesidades y regulaciones de cada mercado nos han llevado a construir piscinas en más de 60 países, convirtiéndonos en una de las empresas con mayor proyección internacional del sector.

Piscinas de competición, mención especial.

Líderes en este sector, disponemos de una amplia experiencia en el desarrollo de soluciones para el mundo de la competición. Fabricamos piscinas de todas las dimensiones, incluidas las dimensiones acordes con las exigencias y normativas FINA.

Soluciones integrales.

AstralPool dispone de un equipo multidisciplinar capaz de dar soporte en el desarrollo de su proyecto de principio a fin, aportando el grado de experiencia y buen hacer que se espera de un líder:

- Análisis del proyecto.
- Estudios preliminares de diseño y costes estimados.
- Asesoría en el tratamiento del agua.
- Fabricación.
- Dirección de obra.
- Instalación "Complete Solution".



SKYPOOL COMMERCIAL POOLS



Por muchos motivos SkyPool es la mejor opción



Rapidez

La utilización de componentes totalmente prefabricados junto con un fácil sistema de ensamblaje, reducen de forma considerable el tiempo de montaje de la piscina.



Versatilidad

Se adapta a cada proyecto, sin límites de forma.



Duradero

Se utilizan nuevos diseños y sistemas de fabricación para obtener la máxima calidad, funcionalidad y durabilidad de los componentes de la piscina. La estructura metálica tiene una garantía de 20 años.



Ligereza

Piense un sitio, ¡ nosotros lo construimos! La ventaja de una estructura ligera y de fácil adaptación para construir piscinas incluso en condiciones complicadas. Espacios reducidos, áticos, estadios...



Coste

No necesita ningún tipo de infraestructura compleja para conseguir una piscina de altas prestaciones con el menor coste.



Fiable

La utilización de los mejores componentes, junto con un sistema de construcción totalmente seguro, proporciona la fiabilidad requerida en este tipo de instalaciones.



Sostenible

Sus componentes son totalmente reciclables, no contaminantes, y fabricados mediante procesos de bajo impacto medioambiental.

Beneficios SkyPool

1. Tecnología.

Gracias a la tecnología empleada en la construcción de las piscinas de paneles SkyPool, la precisión y exactitud de las mismas se ajusta a la normativa FINA. La capacidad para regular nivelación y ángulos de la piscina, es sumamente fácil y eficaz. El acceso a través de los registros de la piscina permite cualquier tipo de regulación.

2. Impermeable. Sin fugas.

Sin fugas. El perfecto ensamblaje de los paneles SkyPool y la colocación del liner aseguran la perfecta impermeabilización del vaso de la piscina, además está diseñado para adaptarse a los movimientos y asentamientos del terreno, así como los movimientos de llenado y vaciado de la piscina.

3. Acabados de alta resistencia.

Las piscinas SkyPool con el liner reforzado PVC-P son impermeables, proporcionan un elevado nivel de seguridad, protección, solidez y durabilidad. Además, es resistente al agua clorada y al envejecimiento a los agentes externos. Es garantía de elasticidad y se ofrece en un amplio abanico de posibilidades (colores, etc...)

4. Menor tiempo de instalación.

La fabricación e instalación de una piscina olímpica SkyPool (50 x 25 x 2 m) puede llegar a ser de 2 meses menos en comparación al de una piscina de hormigón. Esto supone una reducción considerable en costes indirectos y en el coste de oportunidad.

5. Mínimo mantenimiento.

Al ser una instalación registrable (accesible) se localiza cualquier problema de forma más rápida y las reparaciones y mantenimiento son más fáciles y de menor coste.

6. Resistente a terremotos.

Piscinas construidas para resistir terremotos. El equipo de ingenieros de Skypool calcula y adapta el sistema en función de la normativa sísmica de cada país. Sobre pedido.

SKYPOOL COMMERCIAL POOLS



Modelos Skypool



PANEL BARCELONA

Panel auto-portante de acero galvanizado SkyPool apto para piscinas de hasta 2,5 m. Sólo requiere anclaje en la parte inferior.



PANEL CAR

Panel auto-portante de acero galvanizado SkyPool apto para piscinas de hasta 3 m. Requiere anclaje en la parte inferior y superior.



PANEL RENOVACIÓN

Panel auto-portante de acero galvanizado SkyPool apto para piscinas de hasta 2,5 m. Sólo requiere anclaje en la parte inferior.



PANEL MELBOURNE

Panel de acero galvanizado SkyPool apto para piscinas hasta 3 metros con estructura para la playa de la piscina.

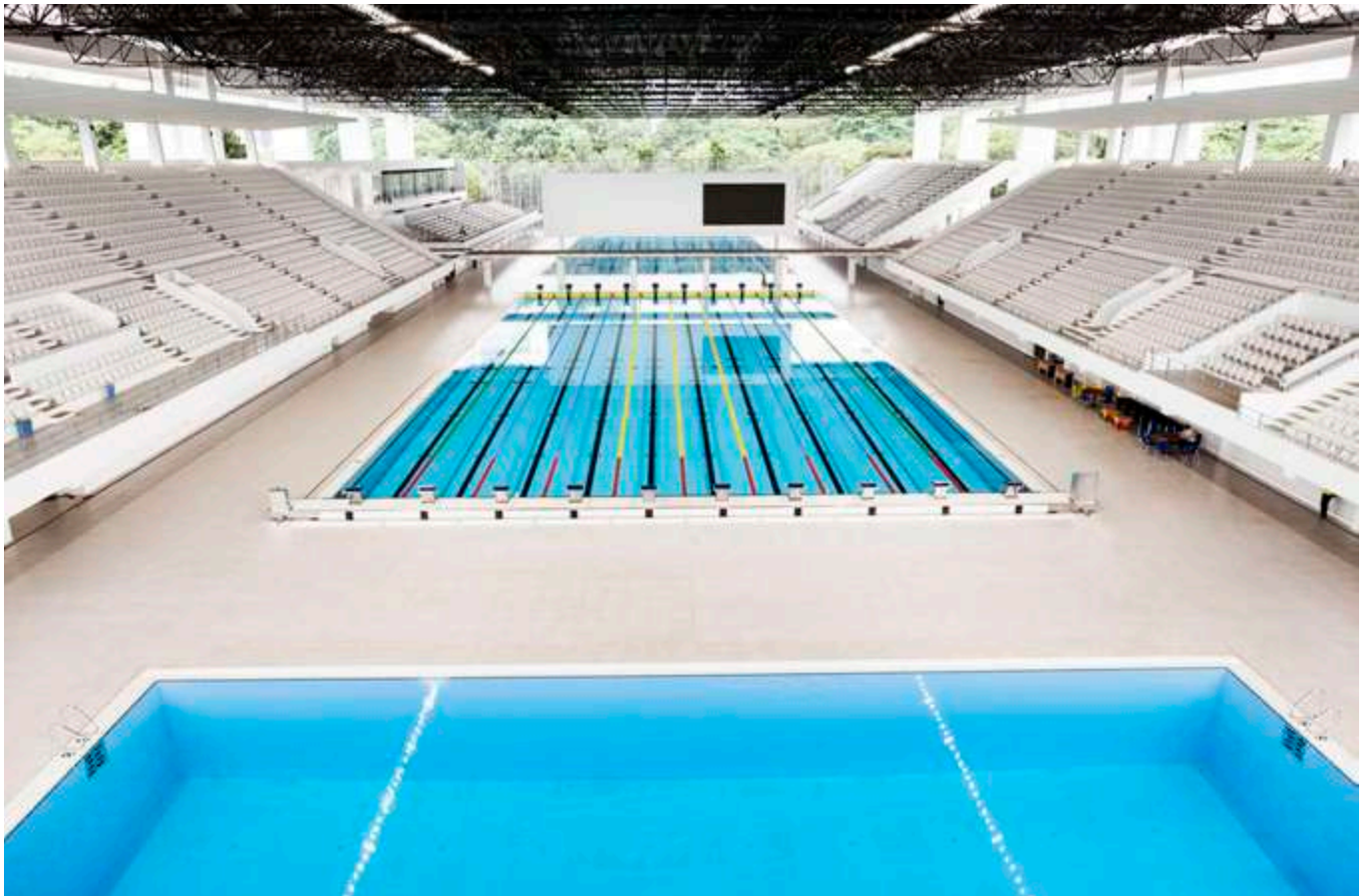

BLUESPRING



Bluespring

Cuando los lados del rebosadero se integran en el cielo y el entorno se consigue la piscina perfecta, el momento en que la piscina desaparece y se une a unas líneas infinitas.

Bluespring está diseñado para ofrecer espacio a las intervenciones arquitectónicas y sacar partido a la magia de los distintos tipos de desbordamiento disponibles. La estructura ha sido diseñada para mantener la integridad del rendimiento a lo largo de los años, logrando su excelencia a partir de la fiabilidad. La mejor tecnología al servicio de los clientes exigentes que creen en la belleza de su propio espacio acuático.

- A Placa de hormigón reforzado
- B Estructura de acero
- C Canal de compensación
- D Suelo perimétrico
- E Membrana reforzada
- F Refuerzo de hormigón
- G Terrapieno
- H Anclajes

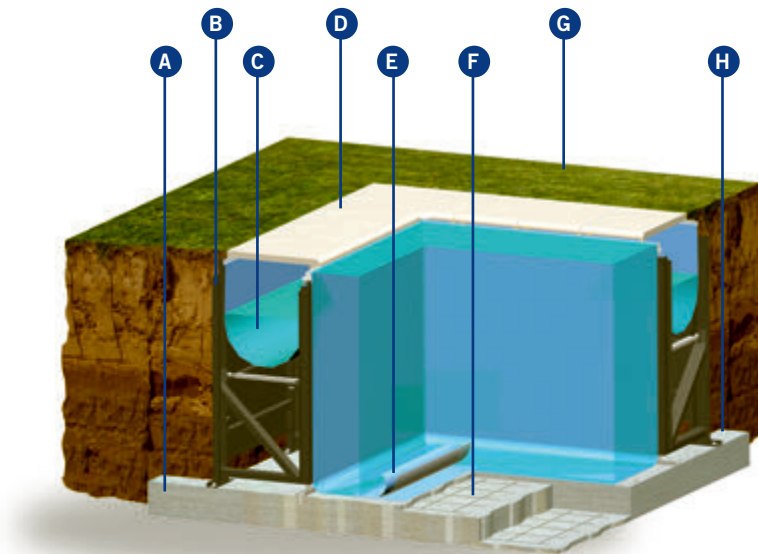

La tecnología de la estructura Bluespring está hecha de acero galvanizado y pasivado con cubierta de Z275 de bajo carbón, tratado con el revestimiento protector exclusivo Laghetto ZSV-TEC.

Todos los soportes de tierra, los anclajes de las varillas roscadas, las partes móviles y las tuercas y tornillos están hechos de acero inoxidable.

La estructura Bluespring ZSV-TEC ofrece un panel de contención de toda la altura si se utiliza como una piscina empotrada clásica o está equipada con una panel más corto si se monta en piscinas elevadas.

Bluespring ofrece dos alturas standard para el panel de la piscina: 130 y 152 centímetros.

Se pueden conseguir profundidades de agua mayores o variables directamente variando el diseño de la placa del fondo.

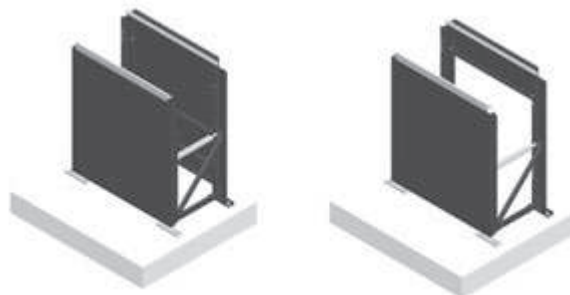

BLUESPRING



Sistema de compensación Bluespring

Con Bluespring no es necesario un tanque de compensación ya que usa un conducto de rebosamiento grande y espacioso que permite evitar la construcción del tanque de compensación externo, con los consecuentes y evidentes ahorros de espacio y dinero.

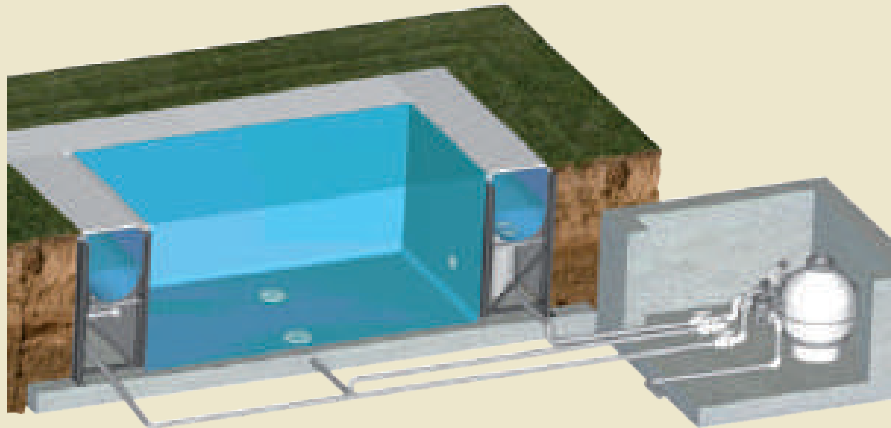

Centre Wellness Inúu (Andorra)
Arquitecto: Jean-Michel Ruols

WELLNESS SOLUTIONS

FLUIDRA

ASTRALPOOL 

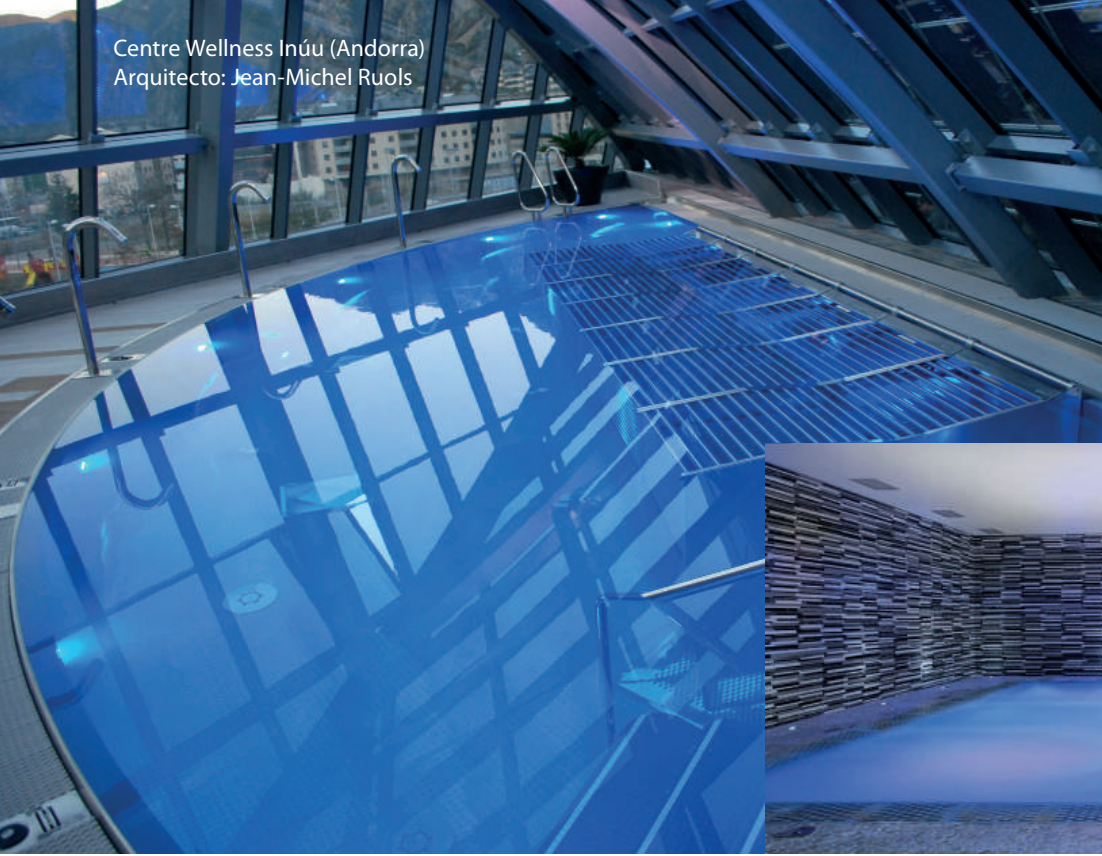

Sólo Fluidra, con más de 40 años de experiencia y presencia en todo el mundo, podía convertirse en el nuevo líder en la fabricación de piscinas de acero inoxidable, con su marca INOX POOL.

Mucho más que piscinas. Experiencias que le sorprenderán por su alta calidad y estética. Soluciones "llave en mano" tanto para uso residencial como público (hoteles, clubs deportivos, spas...).

Ventajas de una piscina INOX POOL:

- **Durabilidad:** larga vida para su piscina
- **Estanqueidad:** ausencia de fugas o pérdidas
- **Adaptabilidad:** proyectamos la piscina que Usted se imagine sin ningún tipo de limitación.
- **Limpieza:** se evita la adherencia de suciedad
- **Sostenibilidad:** el acero es 100% reciclable
- **Elegancia:** acabados únicos

Confíe en INOX POOL. Crearemos la piscina de su vida y para toda la vida. Hasta 20 AÑOS DE GARANTÍA.

Soluciones integrales a medida que se adaptan a sus necesidades y también a su imaginación. Piscinas que hipnotizan.



Solicite el nuevo catálogo de Wellness by AstralPool

DISCOVER OUR _____

FOUNTAINS

_____ The heart of life

¡¡Viste tu punto de venta con las mejores marcas del sector!!



Pack 2 lonas pvc ASTRALPOOL

80 x 154 cm
Cód: LONA2020GENAP
Para colgar del techo con anclajes incluidos

55,00 €/pack



1 lona con el mismo diseño en las 2 caras

Banderola ASTRALPOOL

69 x 259 cm
Cód: BAND2020ASTRAL
Uso interior
Base incluida

100,00 €/ud



Expositor Limpieza ASTRALPOOL

110 x 220 cm
Cód: EXPG2020ASTRAL
Para mostrar Material de Limpieza AstralPool
Incluye 12 ganchos sin producto.
Material metálico.

400,00 €/ud



Cubrepalé ASTRALPOOL

80 x 120 x 20 cm
Cód: CP2020ASTRAL
Material Polipropileno
Ideal para producto químico

30,00 €/ud



Pack 5 Vinilos ASTRALPOOL

81 x 67cm (cada unidad)
Cód: VINIL2020AP
Instalación en cristalera por su parte interior. Removibles.

65,00 €/pack



Expositor Electrólisis ASTRALPOOL

183 x 43 x 42 cm
Cód: EXPG2020ECAP
Electrólisis Elita Connect
con panel interactivo
Material Metálico

365,00 €/ud



Expositor Químico ASTRALPOOL

93 x 45 x 215 cm
Cód: EXPG2020QUIMAP
Producto no incluido
Material Metálico

265,00 €/ud



Banner Químico ASTRALPOOL

90 x 30 cm
Cód: BAN2020QUIMAP
Información sobre la gama de producto químico
Material Forex

60,00 €/ud



Expositor Cubiertas ASTRALPOOL

180 x 57 x 57 cm
Cód: EXP2020CUBAP
Muestras incluidas.
Material Metálico.

300,00 €/ud



Maletín Cubiertas ASTRALPOOL

40 x 50 cm
Cód: MALET2020CUBAP
Maletín expositor con muestras incluidas.

30,00 €/ud



Totem Bomba VS ASTRALPOOL

60 x 190 cm
Cód: TOT2020VSAP
Victoria Plus Silent VS
Material Cartón

45,00 €/ud



(*) Nos reservamos el derecho de modificar, total o parcialmente, las características de nuestros productos y el contenido de este documento sin previo aviso.

Lona Spas pvc ASTRALPOOL

85 x 154 cm
Cód: LONA2020SPASAP
Para colgar del techo con anclajes incluidos



59,00 €/ud



1 lona con 1 diseño diferente en cada cara



Lona Spas pvc ASTRALPOOL

85 x 154 cm
Cód: BAN2019AP-ES
Para colgar del techo con anclajes incluidos



59,00 €/ud



1 lona con el mismo diseño en las 2 caras

Expositor Spas ASTRALPOOL

21 x 29 cm
Cód: EXP2019AP
Expositor de Mostrador
Material Cartón



6,00 €/ud

Expositor Spas ASTRALPOOL

42 x 59 cm
Cód: EXP2020SPASAP
Expositor de Mostrador
Material Cartón



10,00 €/ud

Expositor Flexi ASTRALPOOL

50 x 27 cm
Cód: EXP2020FLEXIAP
Expositor de mostrador
Material Cartón



20,00 €/ud

Expositor Blue Connect FLUIDRA

48 x 18 x 50 cm
Cód: KIT71835-ES
Expositor de mostrador con Blue demo incluido
Material plástico y acrílico



100,00 €/ud

Banderola LAGHETTO

69 x 259 cm
Cód: 70689 (Dto. AD6)
Uso interior
Base incluida



139,00 €/ud

(* Consulte todo el material Laghetto que tenemos a disposición de nuestros distribuidores oficiales Laghetto

Expositor CEPEX

69 x 259 cm
Cód: 59363 (Dto. I02)
Producto multifunción producto CEPEX GREEN no incluido.
Material metálico.



273,00 €/ud

Expositor Químico CTX

85 x 154 cm
Cód: EXP2020QUIMCTX
Expositor de Mostrador con muestras Multiacción no incluidas



55,00 €/ud

Expositor Químico CTX

60 x 22 x 33,5 cm
Cód: EXP2020SPECTX
Expositor de Mostrador para Specialties CTX no incluidos



55,00 €/ud

Expositor genérico CTX

110 x 220 cm
Cód: EXP620QUIMCTX
Expositor multifunción producto CTX no incluido.
Material metálico.



400,00 €/ud

Cubrepalé CTX

80 x 120 x 20 cm
Cód: CP2020CTX
Material Polipropileno
Ideal para producto químico



30,00 €/ud

Totem Robot ZODIAC

60 x 190 cm
Cód: TOT2020LIMPZOD
Gama Vortex
Material cartón



35,00 €/ud

Banderola ZODIAC

88 x 187 cm
Cód: BAND2020ZODIAC
Uso interior
Base incluida



80,00 €/ud

Podium robots ZODIAC

52 x 70 x 40 cm
Cód: POD2020GENZOD
Podium genérico robots
Material Cartón



35,00 €/ud

Base Multifunción ZODIAC

52 x 7 x 40 cm
Cód: BGEN2020ZODIAC
Multifunción
Material Cartón



25,00 €/ud

Expositor robot ZODIAC

58 x 58 x 18,6 cm
Cód: EXP2020POLARIS
Para Robot Quattro no incluido
Material Cartón



80,00 €/ud

(* Nos reservamos el derecho de modificar, total o parcialmente, las características de nuestros productos y el contenido de este documento sin previo aviso.



SPA & POOL INOX SOLUTION

E X C L U S I V I D A D



EXPERTOS EN ACERO INOXIDABLE

Nuestra flexibilidad y dinamismo, así como nuestra adaptación a las necesidades y regulaciones de cada mercado, nos han llevado a construir soluciones de acero en más de 60 países, convirtiéndonos en una de las empresas con mayor proyección internacional del sector.

SOLUCIONES INTEGRALES,
DISEÑOS ÚNICOS Y SOLUCIONES
PERSONALIZADAS DESARROLLADOS
PARA CREAR ESPACIOS EXCLUSIVOS EN
UN ENTORNO DE BIENESTAR.

Ponemos a tu disposición todas las herramientas y nuestra amplia experiencia para hacer realidad tu proyecto, adaptando nuestros diseños a las necesidades del cliente

ASTRALPOOL 

Av. Francesc Macià, 60, Planta 17
08208 Sabadell (Barcelona) Spain
Tel.: +34 93 724 39 00
www.astralpool.com
www.fluidra.com

FLUIDRA

A full-page photograph with a blue color palette. A man is in the water, reaching up with his arms outstretched. A child is jumping towards him from the air. The background shows the ocean and a palm tree on the right. The text 'CONDICIONES DE VENTA' is overlaid on the right side of the image.

CONDICIONES DE VENTA

1. ÁMBITO DE APLICACIÓN

Estas condiciones generales de venta (las “**Condiciones de Venta**”) se aplicarán a todas las compraventas de nuestros productos (el/los “**Producto/s**”) entre Fluidra Comercial España, S.A.U. con domicilio social en Calle Pintor Velázquez nº10, Polinyà (Barcelona), y NIF A-08503930 (la “**Empresa**”) y la parte compradora (el “**Comprador**”) dentro del territorio nacional peninsular, Canarias y las Islas Baleares (el “**Territorio**”). El Comprador adquiere los Productos con sujeción, únicamente, a las presentes Condiciones de Venta. Cualesquiera otros términos y condiciones diferentes a las presentes Condiciones de Venta no tendrán efecto alguno, salvo expresa aceptación por escrito y firmado por ambas partes. En el momento de la realización de cualquier pedido (el/los “**Pedido/s**”), el Comprador declara haber leído y conocido con anterioridad las presentes Condiciones de Venta. Asimismo, el Comprador reconoce y acepta que las Condiciones de Venta formarán parte inseparable de la relación contractual con la Empresa, entendiéndose aceptadas por el Comprador de manera expresa, voluntaria y sin reservas con la firma y/o la solicitud de cualquier Pedido, o cualesquiera otros documentos o acuerdos que se formalicen entre las partes o, si la relación contractual no se formaliza por escrito, desde que la Empresa haya facilitado un ejemplar de las mismas al Comprador y este no manifiesta, de forma escrita su oposición en el plazo de **treinta (30) días**.

La Empresa se reserva la facultad de modificar las Condiciones de Venta, poniendo a disposición del Comprador las Condiciones de Venta actualizadas y vigentes en cada momento. Las partes acuerdan que las Condiciones de Venta modificadas facilitadas por la Empresa, formarán parte inseparable de la relación contractual entre ellas, entendiéndose aceptadas por el Comprador de manera expresa, voluntaria y sin reservas, si trascurridos **treinta (30) días** desde que sean facilitadas por la Empresa, el Comprador no manifiesta, de forma escrita, su oposición.

Cualesquiera condiciones de contratación o políticas del Comprador quedan excluidas expresamente por aplicación de las presentes Condiciones de Venta. Asimismo, las presentes Condiciones de Venta sustituyen a todos los restantes contratos o pactos, escritos o verbales, concluidos entre las partes de forma previa a la suscripción de las Condiciones de Venta en relación con el objeto de las mismas, los cuales dejarán de tener vigencia y efectividad desde la fecha de su aceptación.

2. PEDIDOS

La Empresa podrá, a su entera discreción, aceptar y/o rechazar cualquier Pedido recibido del Comprador. La Empresa se reserva la posibilidad de ampliar, modificar y/o suspender en cualquier momento el catálogo de sus Productos, las características de los mismos, o incluso la interrupción, sustitución o descatalogación de estos. El Comprador declara ser conocedor de esta circunstancia y que ello puede suponer modificaciones en los Pedidos. La compraventa se entenderá perfeccionada desde el momento de la aceptación del Pedido mediante notificación escrita por la Empresa al Comprador.

Para evitar errores y mejorar la gestión, los Pedidos deben remitirse por escrito a nuestro Servicio de Atención de Clientes (“**SAC**”), mediante el **e-mail clientes@fluidra.es** o a través de nuestro **portal on-line <https://b2b.fluidra.es/>** o llamando al nº de teléfono 902 42 32 22, o al nº de fax 902 94 61 81.

Con relación a determinadas categorías de Productos, la Empresa se reserva el derecho a prohibir su reventa a través de plataformas de terceros.

3. CONDICIONES COMERCIALES

Salvo pacto escrito en contrario, nuestros precios se entienden siempre “Franco almacén de salida” (Ex Works – Incoterms 2010), embalajes incluidos, siendo por cuenta del Comprador todos los impuestos, tasas, cargas, costes y cualquier otro gasto, tanto de naturaleza general como especial.

Serán aplicables las tarifas vigentes en el momento de la recepción del Pedido conforme al catálogo vigente de la Empresa o al acuerdo particular que hayan alcanzado las partes para un Pedido concreto. No obstante lo anterior, la Empresa se reserva la posibilidad de revisar el precio en todo momento y de forma discrecional. Todos los precios serán considerados como netos, en euros y sin ninguna deducción.

La Empresa se reserva el derecho a modificar las condiciones comerciales pactadas anualmente con el Comprador por motivos de política interna de la Empresa. En ese supuesto, la Empresa contactará con el Comprador para informarle sobre dicho cambio.

4. TRANSPORTE Y PORTES

Los Productos viajan siempre por cuenta y riesgo del Comprador, incluso aquellos que sean tratados a portes pagados. Cualquier gasto suplementario no previsto en nuestras tarifas (embalajes marítimos, métodos especiales de descarga, envíos por régimen de equipaje, avión, etc.) serán siempre por cuenta y riesgo del Comprador. Para los envíos de Productos fuera del Territorio se deberá solicitar cotización de transporte especial que será siempre por cuenta y riesgo del Comprador, tomando como referencia, salvo pacto en contrario, lo siguiente:

Tipos de pedido	Portes
Pedidos en general	<p>Todos los envíos se realizarán a la razón social y/o delegaciones del cliente (no entregamos fuera de estas direcciones).</p> <p>Portes pagados para Pedidos de Importe Neto superior a 690 € en Península.</p> <p>En el caso de que el Pedido no alcance esta cifra, se cargará un importe mínimo de 16 € en concepto de transporte y gestión, en el albarán de la primera entrega del pedido.</p>
<p>Pedidos que incluyen:</p> <ul style="list-style-type: none"> • Tuberías, Mangos • Balsas y depósitos de PE • Arena de sílex • Sal • Vidrio filtrante • Magnesio • Carbón activo • Diatomeas, • Antracita • Revestimiento vítreo 	<p>Portes pagados para pedidos de Importe Neto superior a 1.500 €.</p> <p>En el caso de que el Pedido no alcance esta cifra, se cargará un importe en el albarán de la primera entrega del pedido, de acuerdo con lo siguiente:</p> <ul style="list-style-type: none"> • Tuberías, Balsas PE, Depósitos PE y Mangos: 13% del valor de las líneas de los Productos de estas familias. Arena de sílex, sal y vidrio filtrante y Maxiset: 42% del valor de las líneas de los Productos de estas familias. • Arena de sílex, sal, vidrio filtrante. Magnesio y Maxiset: 42% del valor de las líneas de los Productos de estas familias. • Revestimiento vítreo, carbón activo, antracita, diatomeas, Hidronet y Jointplus: 11% del valor de las líneas de los Productos de estas familias. <p>Se cargará un importe mínimo de 16 € si aplicados estos porcentajes, no se alcanza dicho importe.</p>
Cubiertas automáticas	En el caso de necesitar un método de descarga especial (camión pluma /camión grúa) solicitar cotización en el Pedido.
Métodos de descarga especial	En el caso de necesitar un método de descarga especial (camión pluma / camión grúa / camión plataforma), solicitar cotización en el Pedido.

La Empresa se reserva la facultad de modificar unilateralmente los portes indicados más arriba.

En todo lo no previsto en la presente cláusula se estará a lo dispuesto en la legislación siguiente:

- Para el transporte nacional: a lo dispuesto en la Ley 15/2009, de 11 de noviembre, del Contrato de Transporte Terrestre de Mercancías, en la Ley 16/1987, de 30 de julio, de Ordenación de los Transportes Terrestres y su Reglamento y demás legislación estatal aplicable en la materia.
- Para el transporte internacional: a lo dispuesto en el Convenio de Ginebra de 19 de mayo de 1956 regulador del contrato de transporte internacional de mercaderías por carretera (CMR).

5. ENTREGA

Salvo pacto escrito en contrario, como fecha y lugar de entrega se entenderá siempre la de salida de los Productos de nuestros almacenes (Ex Works – Incoterms 2010). La entrega de los Pedidos se realizará dentro de los **cuatro (4) días** hábiles siguientes a su aceptación por parte de la Empresa o de **tres (3) semanas**, en los supuestos de exportación, siempre y cuando dispongamos de existencias suficientes para atenderlo. En su defecto, confirmaremos el plazo de entrega tan pronto como sea posible.

El incumplimiento de la fecha de entrega por causa ajena a la Empresa, incluidos de manera enunciativa pero no limitativa, retrasos cuando sean debidos a contingencias involuntarias o fuera del control de la Empresa y/o de fuerza mayor o cuando el Comprador no haya respetado todas o parte de sus obligaciones, no autoriza al Comprador a anular su Pedido ni a exigir ninguna indemnización o compensación renunciando expresamente el Comprador al ejercicio de cualquier reclamación.

La Empresa se compromete a entregar el Producto en perfecto estado en la dirección donde esté ubicado el Comprador (domicilio social) y/o en cualquiera de sus delegaciones, debiendo ser en todo caso comprendida dentro del Territorio. Con el fin de optimizar la entrega, el Comprador tendrá que indicar una dirección en la cual el Pedido pueda ser entregado durante horario laboral habitual.

La Empresa no será responsable por los errores causados en la entrega cuando la dirección introducida por el Comprador en el formulario de Pedido no se corresponda a la realidad, o hayan sido omitidos algunos datos.

La Empresa informa al Comprador de que es posible que un mismo Pedido se divida en varias entregas.

Como fecha y lugar de entrega se entenderá siempre la de salida de la mercancía de nuestros almacenes (Ex Works).

El Comprador deberá examinar y comprobar el buen estado del Producto ante el transportista que realice su entrega, indicando en el albarán con el que se efectuó la entrega ("**Albarán de Entrega**") cualquier anomalía que pudiera detectar en el embalaje. En caso de cualquier incidencia en el momento de la recepción de los Productos es imprescindible hacerla constar en el documento de entrega del transportista y comunicarla a nuestro SAC en un plazo máximo de **veinticuatro (24) horas** para tramitar la correspondiente reclamación.

Sin perjuicio de lo anterior y si posteriormente, una vez abierto y revisado el Producto, el Comprador detectase cualquier incidencia como golpe, rotura, indicios de haber sido abierto o cualquier otro desperfecto causado y debido al envío, este se compromete a comunicarlo a la Empresa en el plazo de **cuatro (4) días** hábiles siguientes a la entrega de los Productos. Para proceder a cualquier devolución de Producto, es imprescindible indicar el número del Albarán de Entrega.

Se entenderá que el Comprador acepta la entrega en los siguientes casos: (i) aceptación expresa por su parte; (ii) falta de pronunciamiento por su parte sobre la aceptación en el plazo arriba indicado; (iii) reventa o distribución de los Productos.

6. GARANTÍA

La Empresa garantiza que los Productos no presentan ninguna falta de conformidad en el momento de su entrega. El periodo general de garantía es de **dos (2) años** a partir de la fecha de su entrega al consumidor de conformidad con lo previsto en el Real Decreto Legislativo 1/2007 de 16 de noviembre en virtud del cual se aprueba el Texto Refundido de la Ley General para la Defensa de los Consumidores y Usuarios.

Para el resto de Productos no contemplados por el ámbito de aplicación de la mencionada Ley, se establecerá una garantía de producto específica y aplicable a cada uno de ellos, conforme se indique en la correspondiente tarjeta o certificado de garantía o demás documentación oficial de la Empresa.

Para la efectividad de la presente garantía, el Comprador deberá acreditar la fecha de adquisición y recepción del Producto. Asimismo, el Comprador deberá seguir estrictamente las indicaciones del fabricante incluidas en la documentación que acompaña al Producto, cuando estas resulten aplicables, según la gama y modelo del Producto.

No se otorga ninguna garantía respecto del normal desgaste por uso de los Productos.

Los materiales consumibles/fungibles, a título enunciativo y sin que suponga enumeración exhaustiva: las bombillas, gomas, pilas o baterías, etc., quedan totalmente excluidos de la presente garantía sometiéndose, en su caso, a lo dispuesto en la documentación que acompañe dicho material consumible/fungible.

Las partes sustituidas o reparadas en virtud de esta garantía no ampliarán el plazo de la garantía del Producto original, si bien dispondrán de su propia garantía.

La garantía no cubre aquellos casos en que el Producto: (i) haya sido objeto de un almacenaje o uso incorrecto; (ii) haya sido instalado, mantenido, reparado o manipulado de manera incorrecta o por persona no autorizada; (iii) haya sido reparado o mantenido con piezas no originales o (iv) haya sido instalado o puesto en marcha de manera incorrecta.

La presente garantía no será aplicable a los vicios aparentes para los que cualquier reclamación deberá ser formulada por el Comprador en los **cuatro (4) días** siguientes a la entrega de los Productos tal como se describe más arriba, en la cláusula 5.

En caso de que el Comprador proceda a la reventa de los Productos fuera del territorio español, el procedimiento de reclamación de garantía está sujeto a las políticas internas del Grupo, a la distinta disponibilidad de servicios técnicos y a la normativa imperativa aplicable en cada caso, a cuyos efectos deberán de ponerse en contacto con la Empresa a través de los procedimientos que se indican en la cláusula 8.

7. PAGO

Salvo pacto escrito en contrario, todos los pagos serán efectuados al contado, a la salida del Producto del almacén de la Empresa. De acuerdo con lo estipulado en la cláusula 3, los gastos, tasas e impuestos aplicables en el momento del Pedido, o posterior al mismo, son a cargo del Comprador.

El retraso en el pago o en la aceptación de efectos para el pago, darán lugar a un interés del 2% mensual sobre el precio del Producto a partir del vencimiento, sin necesidad de notificaciones o requerimientos al Comprador. Cualquier modificación en la forma y/o en la fecha de vencimiento del pago deberá ser autorizado por escrito por esta Empresa.

Asimismo, el Comprador reembolsará a la Empresa, en concepto de daños y perjuicios, entre otras, las comisiones bancarias y costas judiciales, derivadas de la devolución, protesto o reclamación de efectos impagados.

8. DEVOLUCIONES, REPARACIONES Y RECLAMACIONES

Devoluciones de Productos en buen estado y/o conformes

Sin perjuicio de lo estipulado más abajo en relación con los Productos defectuosos o no conformes, todos los Productos podrán ser devueltos y reembolsados, siempre y cuando el Comprador cumpla con las condiciones detalladas a continuación.

En tales casos, los gastos de envío y devolución serán notificados previamente al Comprador y correrán a su cargo.

Para ello, el Comprador debe comunicar a la Empresa su intención de devolver el/los Producto/s dentro de un plazo máximo de **un (1) mes** contado desde la fecha de entrega, siempre y cuando se cumplan las siguientes condiciones:

1. Indicar el número del Albarán de Entrega.
2. El Producto debe ser devuelto en el mismo estado en el que se entregó y deberá conservar su etiquetado original.
3. La devolución deberá hacerse utilizando el mismo embalaje con el que se entregó el Producto, o en su defecto, formato similar que garantice su devolución en perfecto estado.
4. Contactar con el SAC mediante la dirección de correo electrónico **clientes@fluidra.es**, donde se le facilitará un número de reclamación, con el que el Comprador podrá hacer el seguimiento del estado de la devolución mediante alguno de estos métodos:
 - Envío del Producto por el Comprador a portes pagados a nuestra delegación más cercana o a nuestra central situada en calle Pintor Velázquez nº10 CP 08213 de Polinyà (Barcelona).
 - Recogida del Producto por la Empresa en las instalaciones del Comprador, aplicándole un cargo por transporte según cada caso.

No se admitirán devoluciones transcurrido **un (1) mes** desde la fecha del Albarán de Entrega hasta la fecha de apertura de la reclamación. Si por decisión comercial se aceptara una devolución que no estuviera dentro de este plazo, se aplicará un demérito del 10%. En ningún caso se aceptará la devolución de un Producto después de los tres (3) meses desde la fecha de entrega.

No se aceptará ninguna devolución de trabajos o productos realizados a medida y que se ajusten a las características, diseños y proyectos solicitados por el Comprador.

Asimismo, los Productos descatalogados no están sujetos a devolución.

Devoluciones de Productos defectuosos o no conformes

(i) Para los Productos que estén en garantía:

En los supuestos de devolución por causas imputables a la Empresa (Producto defectuoso o no conforme con lo solicitado), esta asumirá los gastos de devolución y transporte.

No se aceptará ningún Producto para su reparación o cambio que no venga acompañado por la Hoja de Reclamaciones que facilitará el SAC al Comprador.

Las devoluciones de estos Productos se deben producir en condiciones óptimas para el transporte, y en las mismas condiciones de montaje en que se entregaron.

(ii) Para los Productos que NO estén en garantía:

Para los Productos que no estén en garantía, procederemos del mismo modo que en el caso anterior, enviando el correspondiente presupuesto para su aceptación y posterior reparación. El presupuesto tiene una vigencia de veinticinco (25) días naturales desde la fecha de emisión del mismo. Dicho presupuesto incluirá un cargo de **40 € por hora** en concepto de "MANO DE OBRA" así como un cargo de PORTES de **16 €**.

En caso de que el Comprador rechace el presupuesto y solicite el retorno del Producto, se pasará un cargo bajo el concepto de "PRESUPUESTO NO ACEPTADO" por un importe de **30 €** (gastos de devolución incluidos)

En el caso de no aceptar el presupuesto y no solicitar el retorno del Producto, procederemos a su destrucción/reciclaje y se pasará un cargo bajo el concepto de "DESTRUCCIÓN" por un importe de **25 €**.

En caso de re-embalar el Producto una vez reparado, se pasará un cargo bajo el concepto "EMBALAJE" por un importe de **4 €**.

9. ANULACIÓN

Sin perjuicio de otras acciones que pudieran corresponderle, la Empresa se reserva el derecho de resolver o anular de pleno derecho cualquier operación en caso de incumplimiento de las presentes Condiciones de Venta, así como en los supuestos de impago por parte del Comprador, retraso en el pago de suministros anteriores, así como también si se iniciaran frente al Comprador procedimientos ejecutivos o se le declarara en concurso de acreedores.

En caso de resolución o anulación por parte del Comprador de un Pedido sin acuerdo previo de la Empresa, el Comprador abonará a la Empresa una indemnización equivalente al 20% del valor de los Productos a los que afecte la resolución o anulación, sin perjuicio de que la Empresa exija además los daños y perjuicios ocasionados por dicha anulación.

10. PROPIEDAD INTELECTUAL E INDUSTRIAL

La Empresa es la titular de sus derechos de propiedad industrial e intelectual que, a título enunciativo y no limitativo, comprenden los siguientes: patentes, marcas, logotipos, símbolos, nombres comerciales, fotografías, planos, presentaciones, etc. (los "**Derechos de Propiedad Intelectual e Industrial**").

El Comprador reconoce expresamente la titularidad de estos derechos y acepta que no adquirirá ningún Derecho de Propiedad Intelectual e Industrial derivado de la relación contractual entre las partes, obligándose a respetarlos, así como a no reivindicar de modo alguno, contradecir, limitar, registrar o condicionar los derechos de la Empresa.

Toda la información revelada a los efectos de la relación contractual por cualquiera de las partes será propiedad de cada una de las mismas, y ninguna licencia o similar se podrá considerar derivada del intercambio de información entre las partes. La titularidad de los Derechos de Propiedad Intelectual e Industrial corresponderá a la parte que los ha originado. Ninguna de las partes podrá, en ningún caso, iniciar una solicitud de registro para proteger los Derechos de Propiedad Intelectual o Industrial que pudieren surgir derivados de la información facilitada por la otra parte.

Asimismo, por medio de las presentes Condiciones de Venta, el Comprador adquiere el compromiso y acepta NO SOLICITAR el registro de cualquier Nombre de Dominio que incluya, total o parcialmente, referencia a las marcas titularidad de la Empresa y/o del Grupo Fluidra. Este compromiso se adquiere para la totalidad de los países en los que la Empresa y/o el Grupo Fluidra ostenten marcas registradas en virtud de la legislación vigente. Asimismo, el Comprador renuncia expresamente a todos los derechos que pudieran resultar del uso de las marcas de la Empresa y/o del Grupo Fluidra.

En caso de que el Comprador vulnere la presente cláusula, la Empresa se reserva el derecho de dar por finalizadas de manera unilateral las presentes Condiciones de Venta, además del derecho de iniciar cuantas acciones legales resultasen pertinentes.

11. CONFIDENCIALIDAD Y PROTECCIÓN DE DATOS

El Comprador está obligado a mantener en secreto la información confidencial que reciba con tal carácter de la Empresa o de sus representantes, comprometiéndose a impedir su divulgación y hacer el uso de la misma de acuerdo con lo estrictamente pactado al efecto.

Le informamos que sus datos personales serán tratados por FLUIDRA, SA con domicilio social en Avda. Francesc Macià 60, planta 20, 08208 Sabadell y NIF A-17728593 y por FLUIDRA COMERCIAL ESPAÑA, SAU con domicilio en Polinyà, calle Pintor Velázquez, 10 y con NIF A-08503930 (en adelante denominadas indistintamente "Responsable del Tratamiento").

Los datos serán tratados con la finalidad de gestionar la compra de los Productos.

La base de legitimación del tratamiento es la ejecución de las obligaciones nacidas del contrato de compra de los Productos comercializados por el Responsable del Tratamiento o las empresas del Grupo Fluidra.

Sus datos no serán cedidos, vendidos, alquilados o puestos a disposición de ninguna otra forma a ningún tercero, salvo a aquellos proveedores de servicios del Responsable del Tratamiento, que realizan determinadas actividades para el Responsable del Tratamiento, pero que en ningún caso tratarán los datos para sus finalidades propias. Algunos de estos proveedores pueden encontrarse fuera de la Unión Europea, tal y como se indica más abajo.

El Responsable del Tratamiento, como entidad de proyección internacional, tiene proveedores internacionales que pueden prestar sus servicios desde fuera de la UE, por lo que es posible que sus datos se traten fuera de la Unión Europea o el Espacio Económico Europeo.

En cualquier caso, el Responsable del Tratamiento se asegurará de que dichos tratamientos de datos se protejan siempre con las garantías oportunas, que podrán incluir:

- Cláusulas Tipo aprobadas por la UE: Se trata de contratos aprobados por el regulador europeo, y que proporcionan las garantías suficientes para garantizar que el tratamiento cumple con los requisitos establecidos por el Reglamento Europeo de Protección de Datos.
- Certificaciones de los terceros: Por ejemplo, el "Privacy Shield", acuerdo marco entre la UE y Estados Unidos que establece un marco estandarizado para el tratamiento de datos acorde a los requisitos del Reglamento Europeo de Protección de Datos.

Todos los datos que nos proporcione serán tratados mientras sean necesarios para gestionar la compra realizada.

Finalizado el plazo indicado en este apartado, el Responsable del Tratamiento conservará sus datos debidamente anonimizados con finalidades estadísticas o de estudio de mercado, siempre que sea posible, o debidamente bloqueados para cumplir con cualquier obligación legal de la compañía.

En cualquier momento podrá revocar el consentimiento a cualesquiera de los tratamientos indicados anteriormente.

Asimismo, podrá ejercer sus derechos de acceso, rectificación, supresión, oposición, limitación o portabilidad mediante comunicación por escrito dirigido a la dirección FLUIDRA, S.A., Avda. Francesc Macià 60, planta 20, 08208, Sabadell (Barcelona), con la referencia "Datos Personales Condiciones Generales de Venta", o bien por correo electrónico a dataprivacy@fluidra.com.

Si tuviera cualquier duda acerca de cómo tratamos sus datos de carácter personal, o cualquier otra cuestión relacionada con la materia, puede ponerse en contacto con nuestro Delegado de Protección de Datos, en la dirección Avda. Francesc Macià 60, planta 20, 08208 Sabadell (Barcelona), con la referencia o a la atención del “Delegado de Protección de Datos”, o bien por correo electrónico a la dirección dataprivacy@fluidra.com

Adicionalmente, podrá interponer reclamación ante la Agencia Española de Protección de Datos si considera que el Responsable del Tratamiento ha tratado sus datos contraviniendo la presente Política de Privacidad o cualquier otra normativa vigente relacionada.

12. RESERVA DE DOMINIO

La Empresa se reserva la propiedad de los Productos vendidos hasta que el Comprador haya satisfecho enteramente el pago del precio y, en cualquier momento durante ese tiempo, podrá retirarla total o parcialmente de las instalaciones de aquel.

13. RESPONSABILIDAD

La Empresa no será responsable de los daños indirectos, especiales o incidentales que pudiesen sobrevenir como consecuencia del suministro de los Productos, indicándose de forma ilustrativa, pero no limitativa, la pérdida de producción, el lucro cesante, la pérdida de ingresos, la pérdida de oportunidad comercial, de beneficios reales o anticipados, el daño reputacional o de renombre comercial del Comprador. La responsabilidad total de la Empresa derivada del suministro por cualquier concepto de cualquier índole quedará limitada al valor del suministro del Producto que haya originado la reclamación.

14. POLÍTICA DE SANCIONES, ANTICORRUPCIÓN Y ANTISOBORNO

La Empresa manifiesta que cumple y cumplirá con la normativa aplicable en materia de regímenes de sanciones económicas internacionales, en particular, los regímenes de sanciones impuestos por Estados Unidos, la Unión Europea y las Naciones Unidas. A tal efecto, la Empresa declara hallarse sujeta a la Política de Sanciones del Grupo Fluidra y su personal seguirá las indicaciones que se le faciliten por parte de la Empresa en materia de política de sanciones.

Como consecuencia de lo anterior, la Empresa no podrá efectuar transacciones con países con prohibición total (“territories with comprehensive sanctions” según indicado en la Política de Sanciones del Grupo Fluidra), y efectuará los controles de diligencia reforzada indicados en la Política de Sanciones para efectuar transacciones con los países sujetos a restricciones (“countries with selective sanctions & high-risk countries”).

Como consecuencia de la aplicación de la indicada política, la Empresa se reserva el derecho de rechazar cualquier Pedido, sea de suministro de materiales, proyectos, servicios, etc... que, a su criterio, pudieran comportar un incumplimiento de la misma.

Asimismo, y en aplicación del principio de tolerancia cero en materia de corrupción y soborno, la Empresa no tolerará la realización o mantenimiento de ningún tipo de relación, sea interna o con terceros, sean particulares o entidades públicas, que pudiera comportar un incumplimiento de la referida normativa. De igual modo, cuando la normativa local sea más estricta o restrictiva que la normativa aplicable a la Empresa, en tanto que entidad domiciliada y sujeta a las leyes de España, localmente resultará de aplicación la norma más restrictiva.

15. NULIDAD

El hecho de que parte de las Condiciones de Venta acordadas por las partes pase a ser nula o inválida, no afectará a la validez del resto de la relación contractual entre las partes.

16. JURISDICCIÓN Y LEY APLICABLE

Cualquier litigio entre las partes se someterá a la jurisdicción y competencia exclusiva de los Juzgados y Tribunales de la ciudad de Sabadell. Las presentes Condiciones de Venta se regirán por la ley española.

En caso de traducción de las Condiciones de Venta en un idioma extranjero, las partes acuerdan que prevalecerá la presente versión redactada en castellano sobre todas las demás versiones traducidas.

Printed on paper from sustainable forests. **Fluidra** collaborates on the environmental protection.
Impreso en papel procedente de bosques sostenibles. **Fluidra** colabora en la protección del medio ambiente.





FLUIDRA COMERCIAL ESPAÑA

C/ Pintor Velázquez, 10
08213 Polinyà (Barcelona) Spain
Tel. + 34 937 48 67 00
Fax: + 34 902 94 61 82

www.fluidra.es

FLUIDRA

PISCINA & SPA
CATÁLOGO-TARIFA

2020

ASTRALPOOL 

 Polaris

 CEPEX

 ZODIAC

Professional

